















2016/2017
Elektrisch gereedschap
en toebehoren

metabo[®]

PROFESSIONAL POWER TOOL SOLUTIONS



	Accu-machines	13			
	Accu-klasse 10,8 Volt	19	Accu-kantenfrees	48	
	Accu-klasse 14,4 Volt/18 Volt	24	Accu-lintzaag	48	
	Accu-klasse 25,2 Volt/36 Volt	57, 60	Accu-cirkelzaag	49	
	Accu-boorschroefmachines	19, 24	Accu-reciprozagen	49	
	Accu-boormachines	29	Accu-decoupeerzagen	50	
	Accu-klopboormachines	20, 30	Accu-afkortzagen	51	
	Accu-schroefmachines	34	Accu-multitool	52	
	Accu-slagmoersleutels	20, 35	Accu-kitpistolen	21	
	Accu-hamers	38, 62	Accu-lampen	22, 53	01
	Accu-tapmachines	39	Accu-Power-adapter	23, 53	
	Accu-magneet-kernboormachine	57	Accu-bouwradio's	23, 54	
	Accu-platkop-slijpers	40	Accu-heggenscharen	55, 63	
	Accu-haakse slijpers	41, 60	Accu-blazer	55	
	Accu-bandvijlmaschine	45	Accu-ventilator	56	
	Accu-binnenhoekslijpers	45	Verwarmde jas	56	
	Accu-satineermachine	46	Combo-sets	58	
	Accu-buizenslijpers	46	Accu-packs, laders	64	
	Accu-rechte slijpers	47			
	Haakse slijpers, platkop-slijpers, haakse polijstmachines	73			02
	Platkop-slijpers	74	Haakse slijpers Ø 180-230 mm	110	
	Haakse slijpers Ø 115-150 mm	82	Haakse polijstmachines	150	
	Bewerking van roestvast staal	153			03
	Inox haakse slijpers	155	Satineermachines	167	
	Bandvijlmachines	161	Buizenslijpers	175	
	Binnenhoekslijpers	165			
	Overige metaalbewerking	181			04
	Rechte slijpers	182	Metaal-afkortmachines	197	
	Kantenfrezen	193	Dubbele slijpmachines	199	
	Boren, schroeven, beitelen, mengen	205			05
	Klopboormachines	206	Schroevendraaiers voor de droogbouw	284	
	Boormachines	212	Schroevendraaiers	286	
	Magneetkernboormachines	220	Slagmoersleutels	290	
	Boor- en beitelhamers SDS-plus	260	Mixers	294	
	Boor- en beitelhamers SDS-max	268			
	Schuren, frezen, schaven	297			06
	Excenterschuurmachines	298	Langnek-schuurmachines	325	
	Vlakschuurmachines	302	Bovenfrezen	330	
	Driehoekschuurmachines/ Multischuurmachines	306	Frees- en schuurmotor	330	
	Bandschuurmachines	307	Lakfrees	335	
			Schaafmachines	335	

	Zagen	337			07
	Cirkelzagen	338	Decoupeerzagen	351	
	Invalzaag	340	Reciprozagen	368	
	Speciale machines	381			08
	Doorslijpsystemen	382	Hetelucht pistolen	393	
	Muursleuffrezen	384	Tackers	395	
	Renovatieslijpers	386	Lijmpistolen	397	
	Renovatiefrezen	389			
	Zuigen en afzuigen	399			09
	Alleszuigers	400	Afzuigapparaten	413	
	Meettechniek	419			10
	Laser-afstandsmeters	420	Punt-/lijnlaser	422	
	Semi-stationaire houtbewerking	427			11
	Afkortzagen	428	Bouwcirkelzagen	446	
	Afkort- en tafelcirkelzagen	436	Lintzagen	458	
	Trekcirkelzagen	437	Vandiktebank/Vlak- en vandiktebanken	464	
	Tafelcirkelzagen	440			
	Compressoren, perslucht-gereedschap, perslucht-bewerking en -verdeling	469			12
	Compressoren	470	Perslucht-verfspuitpistolen	497	
	Perslucht-slagmoersleutels	480	Perslucht-zandstraalpistolen	500	
	Perslucht-ratelschroevendraaiers	484	Perslucht-spuitspistolen	500	
	Perslucht-schroevendraaiers	486	Perslucht-kitpistool	501	
	Perslucht-boormachines	486	Perslucht-vetspuit	501	
	Perslucht-beitelhamers	487	Perslucht-bandenpompen met spanningsmeter	502	
	Perslucht-carrosseriezaag	489	Perslucht-blaaspistolen	504	
	Rechte perslucht-slijpers	490	Perslucht-gereedschapsets	505	
	Haakse perslucht-slijpers	491	Perslucht-bewerking	507	
	Perslucht-bandvijl	492	Persluchtverdeling	509	
	Perslucht-excenterschuurmachines	492			
	Perslucht-nietapparaten/tackers	493			
	Water- en pomptechniek	517			13
	Ontwatering		Irrigatie / automatische huiswatervoorziening		
	Schoonwaterdempelpompen	520	Tuinpompen	528	
	Vlakzuigende schoonwaterdempelpompen	522	Huiswaterpompen	531	
	Dompeldruk pomp	523	Huiswaterautomaten	537	
	Combi-dempelpompen	524	Dieptebronpompen	538	
	Vuilwaterdempelpompen	525			
	Bouw- en vuilwaterpompen	526			
	Heggenscharen	549			14

	Toebehoren voor accu-machines		01	
	Accu-packs	64		Overige toebehoren voor accu-machines
	Laders	65		
	Toebehoren haakse slijp- en polijstmachines		02	
	Toebehoren voor platkop-slijpers	79		Half flexibele hechtschuurbladen
	Doorslijpschijven	118	Reinigingsvliezen	136
	Afbraamschijven	127	Staaldraadborstels	137
	Komstenen	129	Diamantgereedschap	139
	Lamellenschuurschijven	131	Overige toebehoren voor haakse slijpers	145
	Lamellenschuurrollen	134	Toebehoren voor haakse polijstmachines	151
	Fiberschuurschijven	134		
	Toebehoren voor de bewerking van roestvast staal		03	
	Toebehoren voor INOX haakse slijpers	158		Toebehoren voor satineermachines
	Toebehoren voor bandvijlmachines	163	Toebehoren voor buizenslijpers	177
	Toebehoren voor binnenhoekslijpers	166		
	Toebehoren voor overige metaalbewerking		04	
	Frezen	186		Toebehoren voor kantenfrezen
	Korund slijpstiften	190	Toebehoren voor platen- / knabbelscharen	196
	Kleine doorslijpschijven	190		
	Lamellenschuurrollen	191	Doorslijpschijven voor metaal-afkortmachines	198
	Flexibele assen	192		
	Overige toebehoren voor rechte slijpers	192	Toebehoren voor dubbele slijpers	202
	Toebehoren voor boren, schroeven, beitelen en mengen		05	
	Boorhouders	228		SDS-plus boren
	Metaalboren	234	SDS-max boren	277
	Steenboren / Betonboren	241	SDS-plus beitels	278
	Universele boren / Glasboren	243	SDS-max beitels	278
	Diamantboren	244	Freeskronen	279
	Houtboren	245	Boorkronen	280
	Boorassortimenten	249	Overige toebehoren voor boor- en beitelhamers	281
	Gatenzagen	252		
	Overige toebehoren voor boor- en klopboormachines	255	Toebehoren voor schroevendraaiers	287
	Toebehoren voor kernboormachines	222	Toebehoren voor slagmoersleutels	293
			Toebehoren voor mengmachines	296
	Toebehoren voor schuren, frezen, schaven		06	
	Toebehoren voor excenterschuurmachines	309		Afzuigtoebehoren voor schuurmachines
	Toebehoren voor vlakschuurmachines	315	Toebehoren voor langnek-schuurmachines	327
	Toebehoren voor multi-schuurmachines	319	Toebehoren voor bovenfrezen, frees- en slijpmotor	332
	Toebehoren voor driehoekschuurmachines	320	Toebehoren voor de lakfrees	335
	Toebehoren voor bandschuurmachines	324	Toebehoren voor schaafmachines	335

	Toebehoren voor zagen		07	
	Cirkelzaagbladen	342		Overige toebehoren voor decoupeerzagen
	Overige toebehoren voor cirkelzagen	350	Reciprozaagbladen	371
	Decoupeerzaagbladen	357		
	Toebehoren voor speciale machines		08	
	Toebehoren voor muursleuffrezen	385		Toebehoren voor heteluchtpistolen
	Toebehoren voor renovatieslijpers	391	Toebehoren voor tackers	396
	Toebehoren voor renovatiefrezen	392	Toebehoren voor lijmpistolen	398
	Toebehoren voor zuigen en afzuigen		09	
	Toebehoren voor alleszuigers	405		Toebehoren voor afzuigapparaten
	Toebehoren voor meettechniek		425	
			10	
	Toebehoren voor de semi-stationaire houtbewerking		11	
	Cirkelzaagbladen	449		Zaaglinten
	Overige toebehoren voor semi-stationaire cirkelzagen	453	Overige toebehoren voor lintzagen	463
			Toebehoren voor vlak- en vandikte-banken	466
	Toebehoren voor persluchtssystemen		12	
	Toebehoren voor persluchtgereedschap	506		Persluchtbewerking
	Toebehoren voor compressoren	507	Persluchtverdeling	509
	Toebehoren voor water- en pomptechniek		539	
			13	
	Toebehoren voor heggenscharen en kettingzagen		555	
			14	
	Koffersystemen, tassen en persoonlijke beschermingsmiddelen		556	
	Toebehorenssets		561	
	Toebehorenmodules		568	
Bestelnummerindex			573	

GEWOON WETEN DAT ALLES LOOPT: VIER GOEDE ARGUMENTEN VOOR METABO.

Met Metabo neemt u altijd een goede beslissing. Omdat productiviteit de som van veiligheid, robuustheid en service is, zijn deze criteria voor ons van het allerhoogste belang – net als voor u, uw medewerkers en de efficiëntie van uw onderneming. Kortom: met Metabo bent u altijd zeker.



Uitgebreide service

Van toepassingsanalyses via individuele product- en systeemoplossingen tot de snelle service voor reserveonderdelen en reparatie: uw optimale werkprocedure is voor ons een eis.



Uitgebreide service

Van toepassingsanalyses via individuele product- en systeemoplossingen tot de snelle service voor reserveonderdelen en reparatie: uw optimale werkprocedure is voor ons een eis.



Maximale veiligheid

Hoe minder uitval te wijten is aan ziekte, des te hoger uw productiviteit. Onze producten bieden een zeer hoge mate van veiligheid en beschermen de gezondheid van de gebruiker – daarmee zetten wij continu nieuwe maatstaven in de markt.



Duurzame robuustheid

Machines en toebehoren van Metabo staan voor de beste kwaliteit, absolute betrouwbaarheid en een ongeëvenaarde levensduur. Dat maakt topprestaties zonder compromissen mogelijk, ook onder de zwaarste omstandigheden - en maakt de behoefte aan nieuwe aankopen minder.

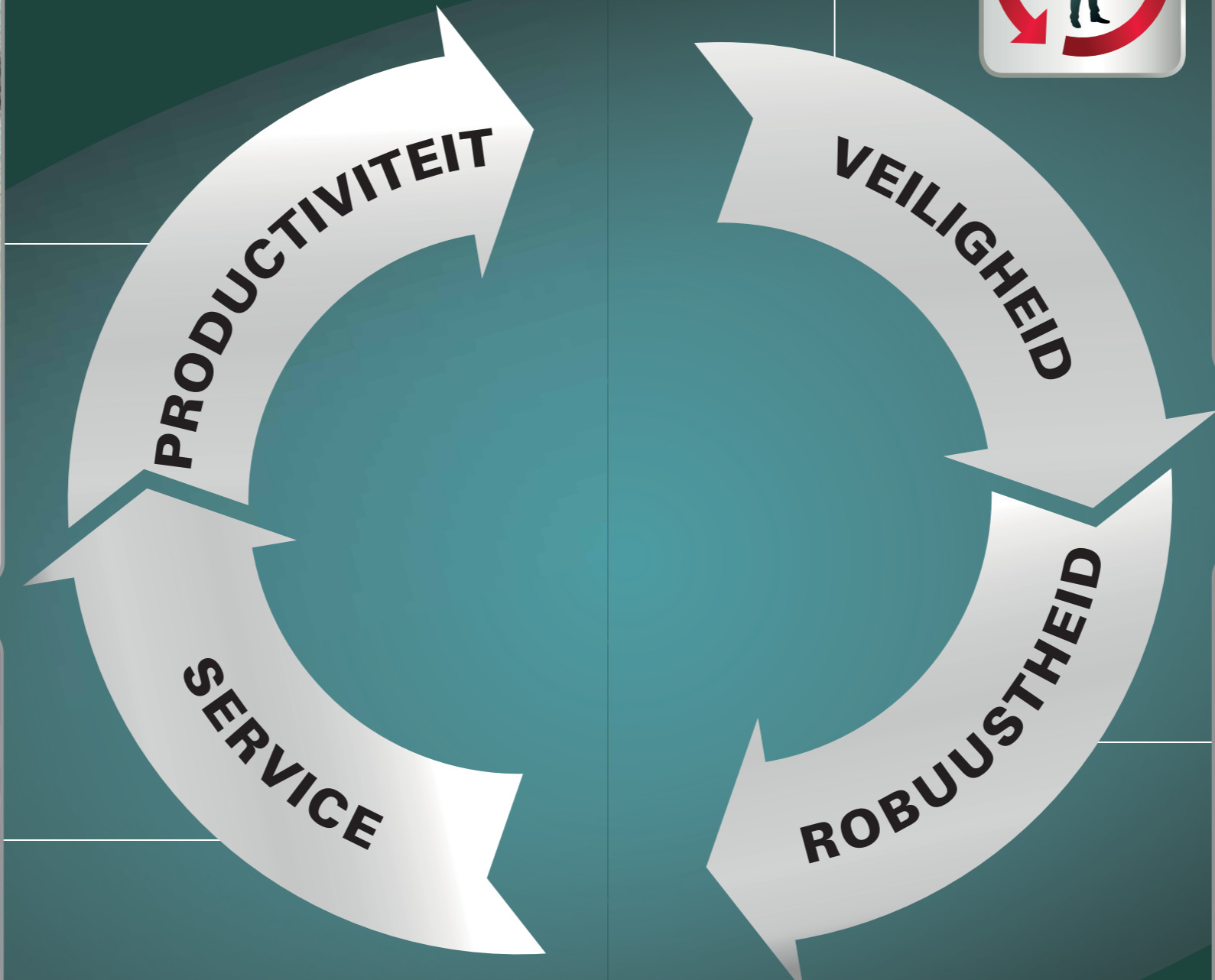

MADE IN GERMANY: INNOVATIE IS BIJ ONS TRADITIE.

In iedere Metabo-machine gaat Duitse ingenieurskunst schuil. Sinds 1924 ontwikkelen wij in onze fabriek in Nürtingen innovatieve ideeën en zetten wij deze direct ter plekke om in toekomstgerichte machines en perfecte toebehoren voor professionele gebruikers. Ook onze service, die op uw behoeften is afgestemd, maakt van ons een sterke partner.



Gieterij voor aluminium

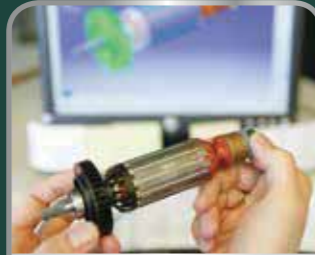

Engineering



Spuitgieterij voor kunststof



Matrijsconstructie



Mechanische productie



Montage



Stalen delen met harderij



Motorenproductie

DE PRODUCTIVITEITSTURBO: ONZE VERBRUIKS- EN SYSTEEM-TOEBEHOREN.

Als systeemaanbieder ondersteunen wij de prestatie van ons gereedschap door optimaal afgestemd systeem- en verbruikstoebereiden. Alleen daarmee worden de productiviteit, duurzaamheid en betrouwbaarheid bereikt, die u met recht van een machine van Metabo verwacht.

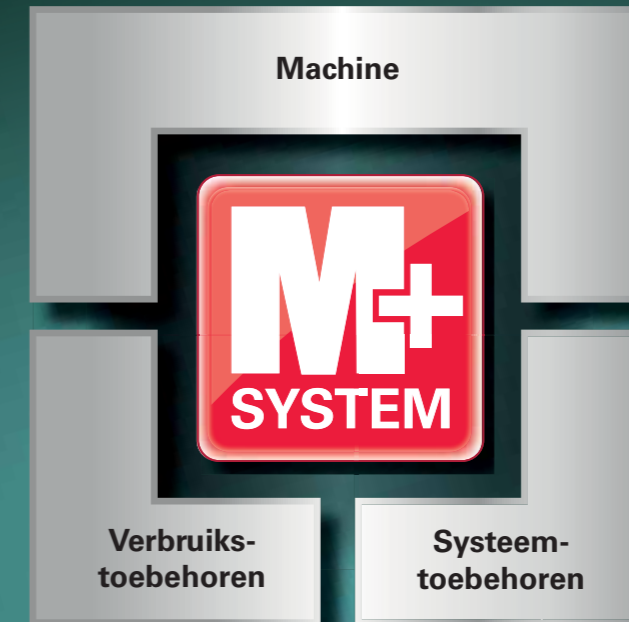

Alles wat uw machine draaiende houdt.

Wij bieden u het complete assortiment aan verbruikstoebereiden zoals bijvoorbeeld doorslijp- en afbraamschijven, zaagbladen, boren, boorhouders en nog veel meer. Dit alles natuurlijk in de betrouwbare en gebruikelijke kwaliteit van Metabo.



Alles wat uw machine nog efficiënter maakt.

Tot onze systeemtoebereiden behoren naast de afzuigsystemen, adapters en koppelvoorzetsstukken bijv. ook nuttige extra uitrustingen als de Metabo Vibra-Tech (MVT)-handgrepen voor extreem lage trillingswaarden en maximale gebruikersbescherming.

Uw voordelen

Met Metabo verbruiks- en systeemtoebereiden kunt u:

- de prestatie en efficiëntie van de Metabo-machines optimaal benutten
- kiezen voor optimale kwaliteit, duurzaamheid en betrouwbaarheid
- er zeker van zijn dat het onder zwaar gebruik beproefd is

SNEL, PROFESSIONEEL, GOEDKOOP – DE FABRIEKSSERVICE VAN METABO

Metabo-machines en toebehoren staan voor optimale kwaliteit en betrouwbaarheid. Mocht er toch schade ontstaan, dan vindt de Metabo-fabrieksservice daarvoor een snelle oplossing: Zeer lage uitvaltijden met de snelle en uitstekende Metabo-reparatieservice. Dankzij onze doordachte reparatie-logistiek garanderen wij dat een machine binnen max. 24 uur gerepareerd wordt en onze fabrieksservice weer verlaat. Zodat u zo snel mogelijk kunt doorwerken.

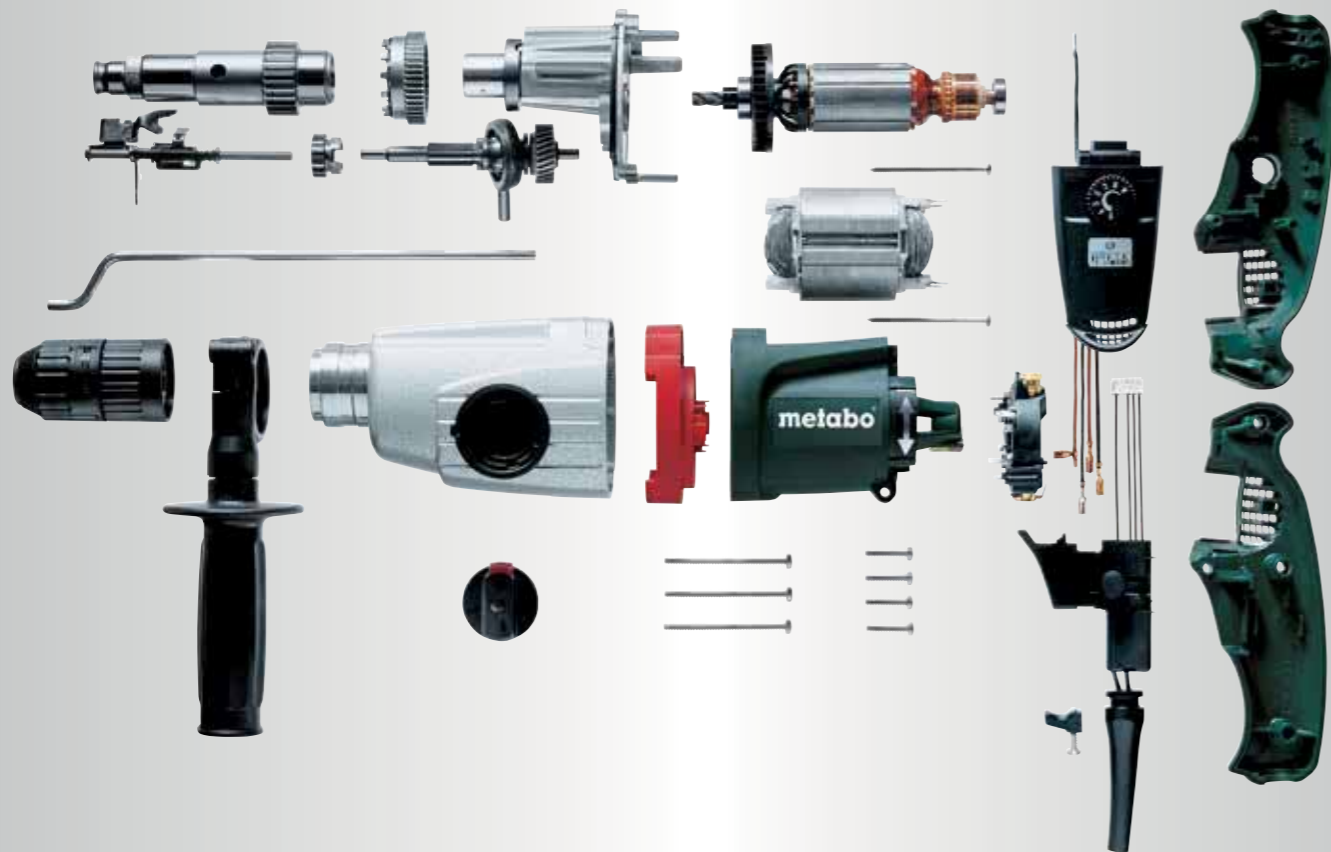

3 jaar XXL-garantie

In het ergste geval zijn Metabo-klanten door de XXL-garantie aan de veilige kant. Daarvoor wordt een nieuwe Metabo gewoon binnen 4 weken na de aankoop online geregistreerd en zo de garantie verlengd tot 3 jaar.

8 jaar lang onderdelen

Zekerheid bieden wij ook als het gaat om de levering van onderdelen: als een Metabo-machine vervangen wordt of niet meer geproduceerd wordt, garanderen wij de beschikbaarheid van onderdelen nog 8 jaar na afloop van de productie.

Online service www.metabo-service.com

Klanten van Metabo hebben op ieder willekeurig moment de mogelijkheid om gebruik te maken van onze Metabo online service op internet op www.metabo.com, waar alle fundamentele productinformatie zoals lijsten met reserveonderdelen of bedieningshandleidingen te vinden zijn.

Competent product- en toepassingsadvies

Mochten klanten van Metabo speciale vragen hebben over producten of toepassingen, dan staan er voor hen in de Metabo-fabrieksservice competente en ervaren contactpersonen klaar, die zich persoonlijk bezighouden met de individuele belangen van onze klanten.



M+ SYSTEEM: MACHINE EN TOEBEHOREN PERFECT OP ELKAAR AFGESTEMD VOOR MAXIMALE PRESTATIES.

Machines en toebehoren worden bij Metabo al bij de ontwikkeling optimaal op elkaar afgestemd en samen getest. Uw meerwaarde: maximale prestaties bij het schroeven, boren, schuren, doorslijpen of zagen door het effect van Metabo+ systeem.

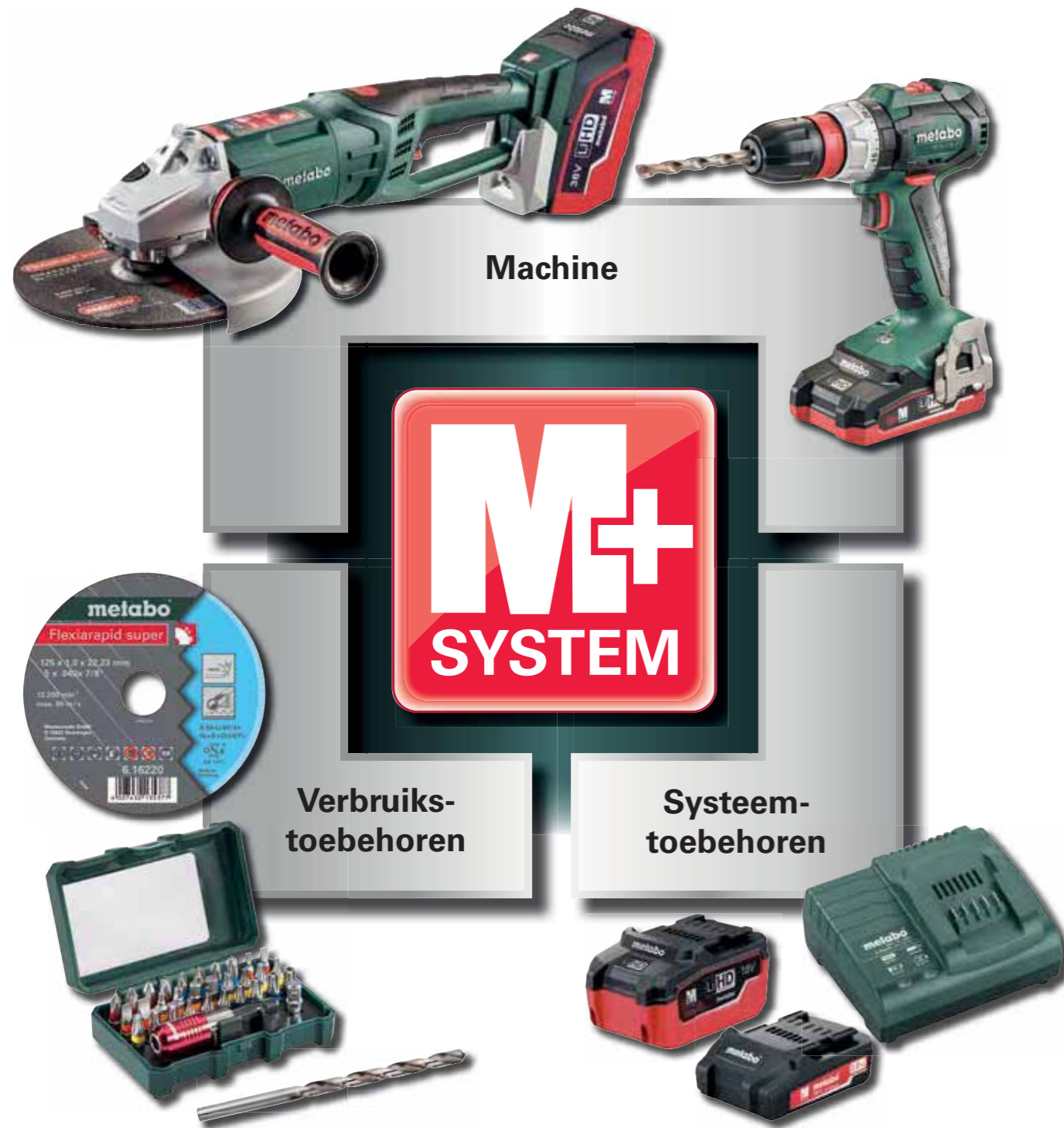

Accu-machines

100% UITWISSELBAAR. VANZELFSPREKEND.

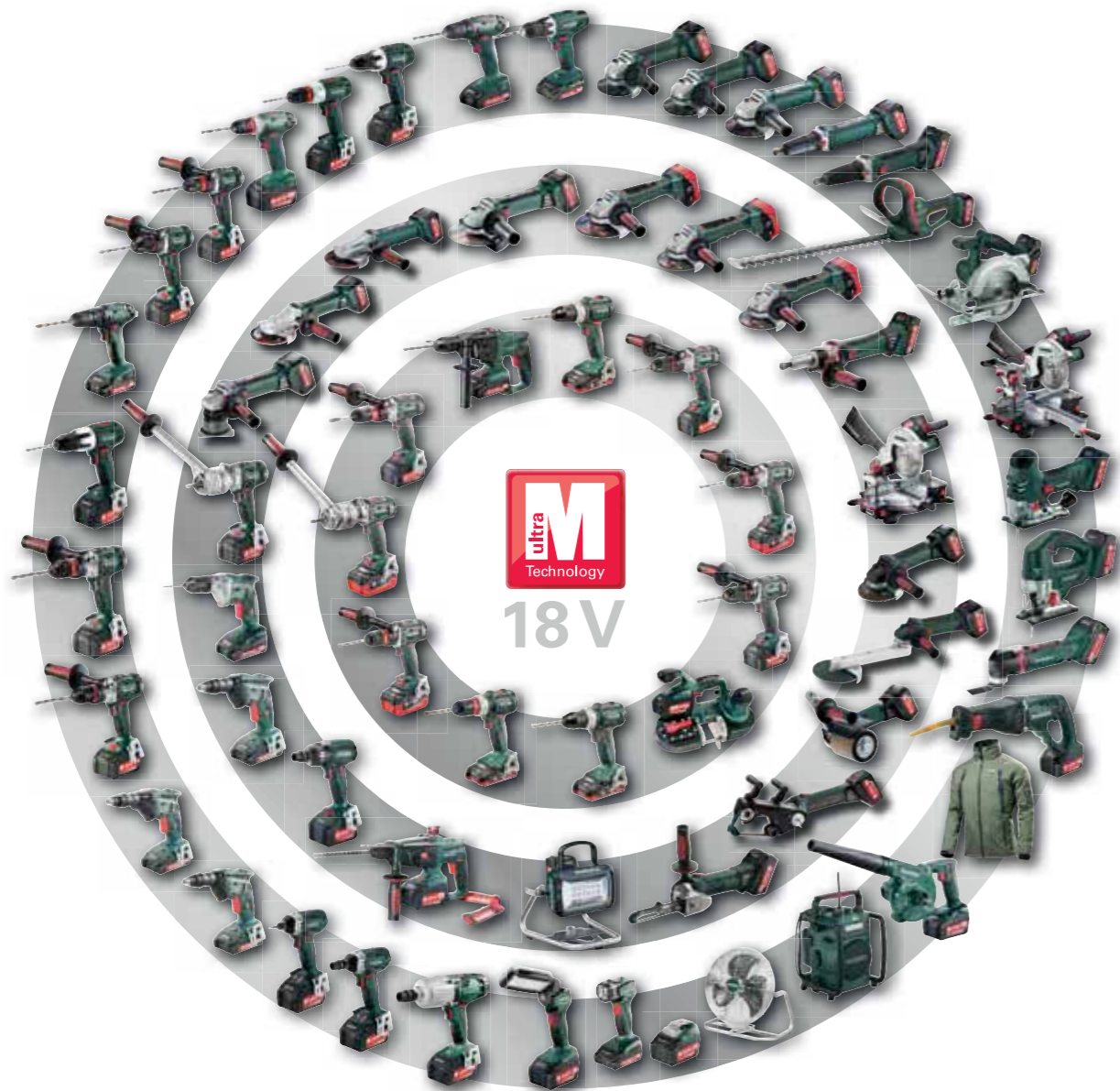

BETERE PRESTATIE DOOR PERFECT SAMENSPEL: DE METABO ULTRA-M-TECHNOLOGIE

De Metabo Ultra-M-Technologie staat voor een perfecte communicatie tussen machine, accu-pack en lader. Uw voordeel: efficiënt en milieuvriendelijk laden, optimale benutting van de energie en een extreem lange levensduur.

- Intelligent accu-management – voor maximale prestatie en levensduur
- Elektronische bewaking van de afzonderlijke cellen (ESCP) – voor extreem lange levensduur van de accu-pack
- Gepatenteerde »AIR COOLED«-oplaadtechnologie – voor kortere oplaadtijd en langere levensduur
- Investering in een accu-systeem voor de lange termijn

LiHD: REVOLUTIONAIRE ACCU-TECHNOLOGIE VOOR NIEUWE TOPPRESTATIES

Een mijlpaal in de accu-technologie.

De combinatie van **nieuwe hoog-rendements-cellen** en **volledig nieuw ontwikkelde componenten** van de accu-pack zorgt ervoor dat maximale kracht extreem lang ter beschikking staat. Metabo heeft deze revolutionaire accu-technologie geperfectioneerd.

- **67% betere prestaties** – maakt volledig nieuwe toepassingen op accu mogelijk
- **87% langere looptijd** – voor nog meer uithoudingsvermogen
- **100% langere levensduur** – maakt uw investering nog veiliger
- **Maakt toepassingen onder zeer zware omstandigheden mogelijk**, die tot nu toe alleen voorbehouden waren aan sterke machines op netvoeding
- **Een nieuwe definitie van onafhankelijkheid:** een mijlpaal in de richting van de snoerloze bouwplaats



LiHD 6.2 Ah
LiHD 5.5 Ah
Compact accu-pack:
LiHD 3.1 Ah



Grenzeloze flexibiliteit

Kies alleen uit wat u nodig hebt en bespaar geld!



100% uitwisselbaar

met alle huidige en toekomstige Metabo accu-machines van de desbetreffende Volt-klasse.



3 jaar accu-pack garantie

3 jaar op alle Li-ion- en LiHD-accu-packs.

01

02

03

04

05

06

07

08

09

10

11

12

13

14

VOOR IEDERE TOEPASSING DE JUISTE ACCU-MACHINE.

Metabo biedt een op iedere toepassing optimaal afgestemd productassortiment van accu-boorschroefmachines en accu-klopboormachines. Of het nu van de kleinste tot de grootste boordiameter is of van de kleinste tot de grootste schroef. Het maakt niet uit bij welk materiaal. Bij Metabo vindt u altijd de optimale machine voor uw toepassing.

Welke accu-boorschroefmachine/-klopboormachine voor welke boortoepassing?



Accu-boorschroefmachine/-klopboormachine	Power Maxx BS Power Maxx BS Quick Power Maxx SB	BS 18 Li BS 18 BS 18 Quick SB 18	BS 18 LT BS 18 LT Quick SB 18 LT BS 18 LT BL BS 18 LT BL Q SB 18 LT BL	BS 18 LTX Quick SB 18 LTX Quick BS 18 LTX Impuls SB 18 LTX Impuls	BS 18 LTX BL Q I SB 18 LTX BL Q I BS 18 LTX BL Q I SB 18 LTX BL I	SBE 18 LTX
--	---	---	---	--	--	------------

Hout-Ø in mm						
Spiraalboor						
tot Ø 10						
Ø 10						
Ø 20						
Ø 30						
Slangenboor						
tot Ø 10						
Ø 10						
Ø 20						
Ø 30						
Ø 40						
Ø 50						
Machinehoutboor/kunstboor						
tot Ø 10						
Ø 10						
Ø 20						
Ø 30						
Ø 40						
Ø 50						
Ø 68						
Ø 80						
Ø 90						
Ø 105						
Ø 130						
Gatenzagen						
tot Ø 10						
Ø 10						
Ø 20						
Ø 30						
Ø 40						
Ø 50						
Ø 68						
Ø 80						
Ø 90						
Ø 105						
Ø 130						
Ø 140						
Ø 210						
Metaal-Ø in mm						
Ø 5						
Ø 10						
Ø 13						
Beton- / metselwerk*-Ø in mm						
Ø 5						
Ø 10						
Ø 13						
Ø 16						
Ø 20						

* alleen met accu-klopboormachines (SB)

Welke accu-boorschroefmachine/-klopboormachine voor welke schroeftoepassing?



Accu-boorschroefmachine/-klopboormachine	Power Maxx BS Power Maxx BS Quick Power Maxx SB	BS 18 Li BS 18 BS 18 Quick SB 18	BS 18 LT BS 18 LT Quick SB 18 LT BS 18 LT BL BS 18 LT BL Q SB 18 LT BL	BS 18 LTX Quick SB 18 LTX Quick BS 18 LTX Impuls SB 18 LTX Impuls	BS 18 LTX BL Q I SB 18 LTX BL Q I BS 18 LTX BL Q I SB 18 LTX BL I
Schroeven volledig voorzien van schroefdraad				+ PowerX3	+ PowerX3
mm Lengte in mm					
Ø 3 tot 35					
Ø 3,5 tot 40					
Ø 4,5 tot 60					
60					
Ø 5 60					
80					
100					
100					
120					
140					
160					
Ø 6 180					
200					
240					
280					
300					
100					
120					
140					
180					
200					
220					
240					
260					
Ø 8 280					
300					
350					
400					
450					
500					
550					
600					
140					
180					
200					
220					
240					
260					
Ø 10 280					
300					
350					
400					
450					
500					
550					
600					
200					
220					
240					
260					
Ø 12 280					
300					
350					
400					
450					
500					
550					
600					
400					
500					
Ø 13 600					
700					
800					
1000					

■ optimale toepassing
■ mogelijke toepassing
Tussenmaten van boren c.q. schroeven zijn niet vermeld.

HET METABO QUICK-SYSTEEM: VEELZIJDIG EN COMFORTABEL.

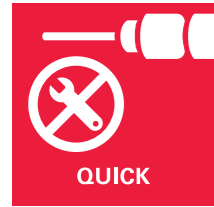

Snel en efficiënt werken

Dankzij gereedschapsloze wissel tussen de verschillende toepassingen, zoals boorhouder, haaks voorzetstuk of bithouder

Efficiëntieverhoging door professionele toebehoren

Door de binnenzeskantopname met magneet kunnen de boren met zeskantschacht of schroefbits direct in de as geplaatst worden. Daardoor is boren en schroeven in nauwe ruimtes en een directe koppeloverdracht mogelijk.

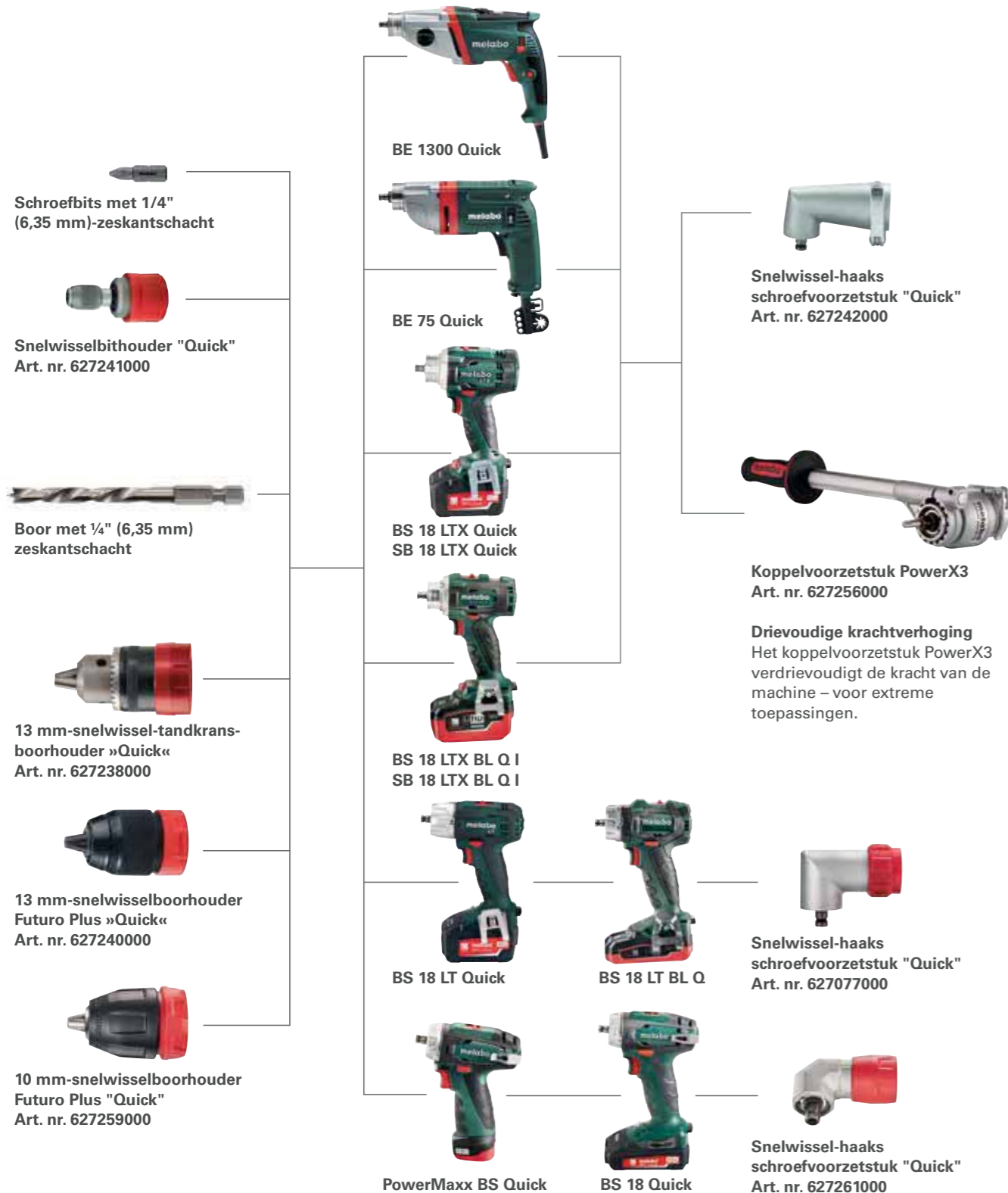

10,8 V



Technische gegevens

	Accu-boorschroefmachine PowerMaxx BS	Accu-boorschroefmachine PowerMaxx BS Quick
Type accu-pack	Li-Ion	Li-Ion
Spanning van de accu-pack	10,8 V	10,8 V
Max. koppel zacht	17 Nm	17 Nm
Max. koppel hard	34 Nm	34 Nm
Instelbaar koppel	0,5 - 5 Nm	0,5 - 5 Nm
Boordiameter in:		
- staal	10 mm	10 mm
- hout	18 mm	18 mm
Nullasttoerentallen	0 - 360 / 0 - 1.400 /min	0 - 360 / 0 - 1.400 /min
Spanwijdte boorhouder	1 - 10 mm	1 - 10 mm
Gewicht (met accu-pack)	0,8 kg	0,8 kg

Met:

Art. nr.	600079	600080	600156	600157
Snelspanboorhouder	■	■		
Snelwisselboorhouder			■	■
Wissel-haaks voorzetstuk				■
Riemhaak	■	■	■	■
Li-Power accu-pack (10,8 V/2,0 Ah)	■			■
2 Li-Power accu-packs (10,8 V/2,0Ah)		■	■	
Li-Power accu-pack (10,8 V/4,0 Ah)				■
Lader LC 40	■	■	■	■
Gereedschapstas	■			
Kunststof koffer		■	■	■

Overige varianten vindt u in de Metabo-prijslijst en op internet

Productvoordelen

- Met snelwissel-hoekadapter voor het boren en schroeven op moeilijk toegankelijke plaatsen
- Metabo Quick-systeem: snelwissel van de gereedschapopname en van het inzetgereedschap voor flexibel werken
- Lichte compacte boorschroefmachine: extreem kort model voor veelzijdig gebruik
- Booras met binnenzeskant voor schroefbits voor het werken zonder boorhouder
- Geïntegreerd werklicht voor het verlichten van de werkplek
- Met praktische riemhaak, zonder gereedschap rechts of links te bevestigen
- Praktische capaciteitsindicatie voor controle van de accu-laadtoestand

Systeemcomponenten

Toebehoren → 68, 234

Accu-packs → 64

Quick-systeem → 18

01

02

03

04

05

06

07

08

09

10

11

12

13

14

NIEUW



10,8 V

Technische gegevens	Accu-klopboormachine PowerMaxx SB
Type accu-pack	Li-Ion
Spanning van de accu-pack	10,8 V
Max. koppel zacht	17 Nm
Max. koppel hard	34 Nm
Instelbaar koppel	0,5 - 5 Nm
Boordiameter in:	
- metselwerk	10 mm
- staal	10 mm
- hout	18 mm
Nullasttoerental	0 - 360 / 0 - 1.400 /min
Max. aantal slagen	21.000 /min
Spanwijdte boorhouder	1,5 - 10 mm
Gewicht (met accu-pack)	1,12 kg

Met:

Art. nr.	600385
Snelspanboorhouder	■
Riemhaak	■
2 Li-Power accu-packs (10,8 V/2,0Ah)	■
Lader LC 40	■
Kunststof koffer	■

Overige varianten vindt u in de Metabo-prijslijst en op internet

Productvoordelen

- Lichte, compacte accu-klopboormachine met extreem kort model voor veelzijdig gebruik
- Klopboorfunctie om te boren in steen
- Geïntegreerd werklicht voor het verlichten van de werkplek
- Praktische capaciteitsindicatie voor controle van de accu-laadtoestand
- Met praktische riemhaak, naar keuze rechts of links te bevestigen

Systeemcomponenten

Toebehoren → 234 | Accu-packs → 64

Technische gegevens	Accu-slagmoersleutel PowerMaxx SSD
Type accu-pack	Li-Ion
Spanning van de accu-pack	10,8 V
Max. nullasttoerental	0 - 2.300 /min
Max. aantal slagen	3.000 /min
Max. koppel	105 Nm
Toerental-/koppel-niveaus	1
Gereedschapopname	Inbus 1/4" (6,35 mm)
Gewicht (met accu-pack)	1 kg

Overige varianten vindt u in de Metabo-prijslijst en op internet

Productvoordelen

- Compacte accu-slagmoersleutel voor zware toepassingen
- Terugslagarm werken met extreem hoog koppel
- Geïntegreerde werkklamp voor de verlichting van de werkplek
- Robuust tandwielhuis van aluminium persgietwerk voor optimale warmteafvoer en lange levensduur

Systeemcomponenten

Toebehoren → 293 | Accu-packs → 64

10,8 V



Technische gegevens	Accu-reciprozaag PowerMaxx ASE
Type accu-pack	Li-Ion
Spanning van de accu-pack	10,8 V
Aantal slagen bij onbelast draaien	0 - 3.100 /min
Zaagslaglengte	13 mm
Gewicht (met accu-pack)	1,2 kg

Overige varianten vindt u in de Metabo-prijslijst en op internet

Art. nr.	602264
Decoupeerzaagblad voor metaal	■
Reciprozaagblad voor hout en metaal	■
2 Li-Power accu-packs (10,8 V/2,0Ah)	■
Lader LC 40	■
Kunststof koffer	■

Productvoordelen

- Lichte, extreem handige zaag voor bediening met 1 of 2 handen
- Bijzonder geschikt voor het werken op moeilijk toegankelijke plaatsen
- Vario (V)-elektronica voor het werken met regelbare slagfrequentie aangepast aan het materiaal
- Metabo Quick voor gereedschapsloze zaagbladwissel
- Uitgebreid gebruiksspectrum door unieke Quick-opname voor reciprozaagbladen en decoupeerzaagbladen
- Gereedschapsloos verstelbare dieptegeleider voor optimaal gebruik van het zaagblad, en veelzijdig gebruik mogelijk bijv. invalzagen
- Geïntegreerde LED-werkklamp voor optimale verlichting van het zaagbereik
- Praktische capaciteitsindicatie voor controle van de accu-laadtoestand
- Brede toepassingsmogelijkheden door middel van het afgestemde Metabo zaagbladprogramma

Systeemcomponenten

Toebehoren → 357, 371 | Accu-packs → 64



Technische gegevens	Accu-kitpistool KPA 10.8
Type accu-pack	Li-Ion
Spanning van de accu-pack	10,8 V
Uitpersdruk	4.413 N/450 kg
Toevoersnelheid stationair toerental	2 - 10 mm/s
Geschikt voor	Patronen, foliezakken
Gewicht (met accu-pack)	2,7 kg

Overige varianten vindt u in de Metabo-prijslijst en op internet

Art. nr.	602117610	602117600
600 ml-buis		■
400 ml-buis	■	
Uitdrukschijf voor foliezakken	■	■
Uitdrukschijf voor patronen	■	■
Li-Power accu-pack (10,8 V/4,0 Ah)	■	■
Lader LC 40		■

Productvoordelen

- Voor het gebruik van patronen en foliezakken
- Hoge uitperskracht voor het makkelijk verwerken van alle - ook bijzonder dik vloeibare - materialen
- Traploze instelling van de uitpersnelheid voor nauwkeurige werkzaamheden
- Geen nadruppelen door automatisch teruglopen van de tandheugel
- Snelle, eenvoudige wissel tussen foliezakken en patronen
- 100% metalen aandrijving voor lange levensduur

Systeemcomponenten

Toebehoren → 71 | Accu-packs → 64

01

02

03

04

05

06

07

08

09

10

11

12

13

14

10,8 V



Accu-zaklamp PowerMaxx TLA LED



Accu-zaklamp PowerMaxx TLFA LED-USB



Technische gegevens	
Max. lichtduur per acculading	10,8 V / 2,0 Ah: 7,2 h 10,8 V / 4,0 Ah: 14,4 h 10,8 V / 5,2 Ah: 18,7 h
Gewicht (zonder accu-pack)	0,12 kg

Met:	
Art. nr.	606213 leverbaar vanaf herfst 2016
zonder accu-pack, zonder lader	■

Productvoordelen

- Krachtige LED-zaklamp voor gelijkmatig, helder werklicht
- Compact en handig voor veelzijdig gebruik
- Geschikt voor Li-Power accu-packs 10,8 Volt
- Zeer helder en aangenaam licht, gebaseerd op het daglicht
- Twee lichtniveaus met extra SOS-knipperfunctie
- Focusseerbare lichtstraal voor precieze verlichting
- Snelle USB-aansluiting voor het laden van en werken met USB-apparaten
- Praktische capaciteitsindicatie voor controle van de accu-laadtoestand
- Behuizing met 1/4"-statiefschroefdraad
- Geschikt voor Li-Power accu-packs 10,8 Volt



Accu-handlamp PowerMaxx ULA LED



Accu-staaflamp PowerMaxx SLA LED



Technische gegevens	
Max. lichtduur per acculading	10,8 V / 2,0 Ah: 9,5 h 10,8 V / 4,0 Ah: 19 h 10,8 V / 5,2 Ah: 24,7 h
Gewicht (zonder accu-pack)	0,32 kg

Met:	
Art. nr.	600367
zonder accu-pack, zonder lader	■

Productvoordelen

- Krachtige LED-handlamp voor gelijkmatig, helder werklicht
- Lampkop zwenkbaar en vergrendelbaar in 12 posities
- Compact en handig voor veelzijdig gebruik
- Robuuste behuizing van aluminium persgietwerk voor de inzet op bouwplaatsen
- Draaibare haak voor het ophangen van de lamp
- Geschikt voor Li-Power accu-packs 10,8 Volt
- Krachtige LED-staaflamp voor gelijkmatig, helder werklicht
- Lampkop 180° draai- en zwenkbaar voor bijna onbegrensde lichtposities

Systeemcomponenten

Accu-packs → 64

10,8 V



Accu-Power-adapter PowerMaxx PA



Technische gegevens	
Art. nr.	606212 leverbaar vanaf herfst 2016
zonder accu-pack, zonder lader	■

Productvoordelen

- Compacte multifunctionele adapter, te gebruiken als laadapparaat en energiebron
- Snelle USB-aansluiting voor het laden van en werken met USB-apparaten (max. laadstroom 2 A)
- 12-Volt-aansluiting voor de verwarmde Metabo-jas
- Praktische capaciteitsindicatie voor controle van de accu-laadtoestand
- Geschikt voor alle Li-Power accu-packs 10,8 Volt

Systeemcomponenten

Accu-packs → 64



Accu-bouwradio PowerMaxx RC

Technische gegevens	
Max. looptijd per acculading	10,8 V / 2,0 Ah: 10,6 h 10,8 V / 4,0 Ah: 21,2 h 10,8 V / 5,2 Ah: 27,6 h
Gewicht (zonder accu-pack)	2,2 kg

Met:	
Art. nr.	602113
AUX-aansluitkabel	■
Netsnoer	■
2 batterijen (AAA) voor tijd- en zendergeheugen	■
zonder accu-pack	■

Productvoordelen

- Gebruik met alle Li-Power 10,8 V-accu-packs van Metabo of netvoeding
- Oplaadfunctie voor het opladen van alle Li-Power 10,8 V accu-packs
- Accu-werking tot 27,6 uur
- Robuuste kunststof behuizing: spatwaterbeschermd, stofbestendig, stootvast
- Veiligheidsframe
- Digitale DSP-tuner met verlicht LCD-display en automatisch zender zoeken
- 20 voorkeuzenders (10 voor UKW-zenders, 10 voor MW-zenders)
- Digitale klok
- Flexibele antenne
- Krachtige luidsprekers
- AUX-ingang voor cd- of MP3-player (bv. iPod®, etc.)
- Veilig opbergen van MP3-spelers

01

02

03

04

05

06

07

08

09

10

11

12

13

14

LTX ACCU-BOORSCHROEFMACHINES EN -KLOPBOORMACHINES; DE NIEUWE REFERENTIE IN DE HOOGSTE KLASSE.

Met onze compacte en lichte LTX-boorschroefmachines en -klopboormachines bieden wij u snoerloze oplossingen voor de meest veeleisende boor- en schroefwerkzaamheden. De extreem krachtige LTX-machines overtuigen met zeer hoge koppel ook bij de zwaarste schroefwerkzaamheden. Tal van intelligente functies zoals bijvoorbeeld de inschakelbare impulswerking voor exact aanboren ondersteunen u bij uw werk. Voor maximale efficiëntie en snelheid bij alle toepassingsmogelijkheden staan onze borstelloze LTX-modellen ter beschikking.



Metabo Quick-systeem
Voor veelzijdig gebruik

3-traps, 100% metalen overbrenging
Verlengt de levensduur van de machine vele malen.

Tandwielhuis van aluminium persgietwerk
Verhoogt de levensduur van de machine. De machine is robuuster en leidt de warmte die ontstaat, sneller af.



Metabo »Impuls«
Voor het moeiteloos uitdraaien van schroeven die vastzitten



BRUSHLESS MOTOR

Metabo motor-competentie
Innovatieve, krachtige Metabo brushless-motor voor snel werken en hoge efficiëntie.

Slagmechanisme met hoog vermogen
Voor zeer goede resultaten

SB 18 LTX BL Q I



Intelligente borstelloze motoren dankzij Ultra-M-Technologie
Optimaal energiegebruik dankzij Metabo Ultra-M-Technologie



Precision Stop: draaimomentkoppeling voor meer precisie
In de koppelstand 1-4 wordt naast de kracht ook het toerental automatisch optimaal aangepast, waardoor speciaal bij kleine schroeven met Ø 3 tot 8 mm nauwkeurig werken mogelijk is.



Maximaal vermogen bij de hoogste eisen
Duurzame machines met hoog koppel, ook voor de zwaarste schroef- en boorwerkzaamheden.

14,4 V
18 V



Technische gegevens

	Accu-boorschroefmachine BS 14.4	Accu-boorschroefmachine BS 18	Accu-boorschroefmachine BS 18 Quick	Accu-boorschroefmachine BS 18 Li
Type accu-pack	Li-Ion	Li-Ion / LiHD	Li-Ion / LiHD	Li-Ion / LiHD
Spanning van de accu-pack	14,4 V	18 V	18 V	18 V
Max. koppel zacht	20 Nm	24 Nm	24 Nm	24 Nm
Max. koppel hard	40 Nm	48 Nm	48 Nm	48 Nm
Instelbaar koppel	0,5 - 4,5 Nm	0,5 - 4,5 Nm	0,5 - 4,5 Nm	0,8 - 5 Nm
Boordiameter in:				
- staal	10 mm	10 mm	10 mm	10 mm
- hout	20 mm	20 mm	20 mm	20 mm
Nullasttoerentallen	0 - 400 / 0 - 1.500 /min	0 - 450 / 0 - 1.600 /min	0 - 450 / 0 - 1.600 /min	0 - 450 / 0 - 1.650 /min
Spanwijdte boorhouder	1 - 10 mm	1,5 - 13 mm	1 - 10 mm	1,5 - 13 mm
Gewicht (met accu-pack)	1,2 kg	1,3 kg	1,3 kg	1,5 kg

Met:

Art. nr.	602206	602207	602217	602116
Snelspanboorhouder	■	■		■
Snelwisselboorhouder			■	
Riemhaak	■	■	■	
2 Li-Power accu-packs (14,4 V/2,0 Ah)	■			
2 Li-Power accu-packs (18 V/2,0 Ah)		■	■	■
Lader SC 60 Plus	■	■	■	■
Kunststof koffer	■	■	■	■

Overige varianten vindt u in de Metabo-prijslijst en op internet

Productvoordelen

- Metabo Quick-systeem: snelwissel van de gereedschapopname en van het inzetgereedschap voor flexibel werken
- Booras met binnenzeskant voor schroefbits voor het werken zonder boorhouder
- Lichte compacte boorschroefmachine: extreem kort model voor veelzijdig gebruik
- Met praktische riemhaak, zonder gereedschap rechts of links te bevestigen
- Geïntegreerd werklicht voor het verlichten van de werkplek
- Accu-packs met capaciteitsindicatie voor controle van de laadtoestand

Systeemcomponenten

Toebehoren → 68, 234

Accu-packs → 64

Quick-systeem → 18

01

02

03

04

05

06

07

08

09

10

11

12

13

14

18 V



Technische gegevens	Accu-boorschroefmachine BS 18 LT	Accu-boorschroefmachine BS 18 LT Quick	Accu-boorschroefmachine BS 18 LT BL	Accu-boorschroefmachine BS 18 LT BL Q
Type accu-pack	Li-Ion / LiHD	Li-Ion / LiHD	Li-Ion / LiHD	Li-Ion / LiHD
Spanning van de accu-pack	18 V	18 V	18 V	18 V
Max. koppel zacht	34 Nm	34 Nm	34 Nm	34 Nm
Max. koppel hard	60 Nm	60 Nm	60 Nm	60 Nm
Instelbaar koppel	0,7 - 8 Nm	0,7 - 8 Nm	0,7 - 8 Nm	0,7 - 8 Nm
Boordiameter in:				
- staal	13 mm	13 mm	13 mm	13 mm
- hout	38 mm	38 mm	38 mm	38 mm
Nullasttoerentallen	0 - 450 / 0 - 1.600 /min	0 - 450 / 0 - 1.600 /min	0 - 600 / 0 - 2.100 /min	0 - 600 / 0 - 2.100 /min
Spanwijdte boorhouder	1,5 - 13 mm	1,5 - 13 mm	1,5 - 13 mm	1,5 - 13 mm
Gewicht (met accu-pack)	1,8 kg	1,9 kg	1,6 kg	1,6 kg

Met:

Art. nr.	602102	602104	602325	602334
Snelspanboorhouder	■		■	
Snelwisselboorhouder		■		■
Snelwisselbithouder		■		■
Riemhaak met bitdepot	■	■	■	■
2 Li-Power accu-packs (18 V/4,0 Ah)	■	■		
2 LiHD-accu-packs (18 V/3,1 Ah)			■	■
Lader ASC 30-36 V »AIR COOLED«	■	■	■	■
Kunststof koffer	■	■	■	■

Overige varianten vindt u in de Metabo-prijslijst en op internet

Productvoordelen

- Metabo Quick-systeem: snelwissel van de gereedschapopname en van het inzetgereedschap voor flexibel werken
- Metabo Quick-systeem: snelwissel van de gereedschapopname en van het inzetgereedschap voor flexibel werken
- Krachtige Metabo 4-polige motor voor snel boren en schroeven
- Borstelloze boorschroefmachine met compacte constructie voor universele en veeleisende werkzaamheden
- Unieke Metabo brushless-motor voor snel werken en maximale efficiëntie bij boren en schroeven
- Overbelastingsbeveiliging: beschermt de motor tegen oververhitting
- Geïntegreerd werklicht voor het verlichten van de werkplek
- Met praktische riemhaak en bithouder, naar keuze rechts of links te bevestigen
- Accu-packs met capaciteitsindicatie voor controle van de laadtoestand

Systeemcomponenten

Toebehoren → 68, 234 | Accu-packs → 64 | Quick-systeem → 18

18 V



Technische gegevens	Accu-boorschroefmachine BS 18 LTX Impuls	Accu-boorschroefmachine BS 18 LTX Quick
Type accu-pack	Li-Ion / LiHD	Li-Ion / LiHD
Spanning van de accu-pack	18 V	18 V
Max. koppel zacht	55 Nm	55 Nm
Impulsmoment	60 Nm	60 Nm
Max. koppel hard	110 Nm	110 Nm
Instelbaar koppel	1,5 - 24 Nm	1,5 - 24 Nm
Boordiameter in:		
- staal	13 mm	13 mm
- hout	65 mm	65 mm
Nullasttoerentallen	0 - 500 / 0 - 1.700 /min	0 - 500 / 0 - 1.700 /min
Spanwijdte boorhouder	1,5 - 13 mm	1,5 - 13 mm
Gewicht (met accu-pack)	2,3 kg	2,3 kg

Met:

Art. nr.	602191	602193
Snelspanboorhouder Futuro Plus met metalen huls	■	
Snelwisselboorhouder		■
Snelwisselbithouder		■
Extra handgreep	■	■
Riemhaak met bitdepot	■	■
2 Li-Power accu-packs (18 V/4,0 Ah)	■	
2 Li-Power accu-packs (18 V/5,2 Ah)		■
Lader ASC 30-36 V »AIR COOLED«	■	■
Kunststof koffer	■	■

Productvoordelen

- Metabo Quick-systeem: snelwissel van de gereedschapopname en van het inzetgereedschap voor flexibel werken
- Inschakelbare "Impuls"-functie voor het uitdraaien van vastzittende schroeven en aanboren op gladde oppervlakken
- Krachtige Metabo 4-polige motor voor snel boren en schroeven
- Overbelastingsbeveiliging: beschermt de motor tegen oververhitting
- Spanhals (Ø 43 mm) voor veelvoudig gebruik
- Geïntegreerd werklicht voor het verlichten van de werkplek
- Robuust tandwielhuis van aluminium persgietwerk voor optimale warmteafvoer en lange levensduur
- Met praktische riemhaak en bithouder, naar keuze rechts of links te bevestigen
- Accu-packs met capaciteitsindicatie voor controle van de laadtoestand

Systeemcomponenten

Toebehoren → 68, 234 | Accu-packs → 64 | Quick-systeem → 18

18 V



Technische gegevens	Accu-boorschroefmachine BS 18 LTX BL I	Accu-boorschroefmachine BS 18 LTX BL Q I	Accu-boorschroefmachine BS 18 LTX BL Q I met PowerX3
Type accu-pack	Li-Ion / LiHD	Li-Ion / LiHD	Li-Ion / LiHD
Spanning van de accu-pack	18 V	18 V	18 V
Max. koppel zacht	60 Nm	60 Nm	60 Nm
Impulsmoment	63 Nm	63 Nm	63 Nm
Max. koppel hard	120 Nm	120 Nm	120 Nm
Instelbaar koppel	0,8 - 20 Nm	0,8 - 20 Nm	0,8 - 20 Nm
Boordiameter in:			
- staal	13 mm	13 mm	13 mm
- hout	65 mm	65 mm	65 mm
Nullasttoerentallen	0 - 600 / 0 - 2.050 /min	0 - 600 / 0 - 2.050 /min	0 - 600 / 0 - 2.050 /min
Spanwijdte boorhouder	1,5 - 13 mm	1,5 - 13 mm	1,5 - 13 mm
Gewicht (met accu-pack)	2,3 kg	2,5 kg	2,5 kg

Met:

Art. nr.	602350	602351	602351770
Koppelvoorzetstuk PowerX3 met lange extra handgreep			■
Snelspanboorhouder Futuro Plus met metalen huls	■		
Snelwisselboorhouder		■	■
Snelwisselbithouder		■	■
Extra handgreep	■	■	■
2 Li-Power accu-packs (18 V/5,2 Ah)	■		
2 LiHD accu-packs (18 V/5,5 Ah)		■	■
Lader ASC 30-36 V »AIR COOLED«	■	■	■
Kunststof koffer	■	■	■

Overige varianten vindt u in de Metabo-prijslijst en op internet

Productvoordelen
<ul style="list-style-type: none"> ■ Met koppelvoorzetstuk PowerX3: verdrievoudigt de kracht van de machine voor extreme toepassingen ■ Metabo Quick-systeem: snelwissel van de gereedschapopname en van het inzetgereedschap voor flexibel werken ■ Borstelloze boorschroefmachine met maximaal vermogen voor zeer zware toepassingen ■ Unieke Metabo brushless-motor voor snel werken en maximale efficiëntie bij boren en schroeven ■ Inschakelbare "Impuls"-functie voor het uitdraaien van schroeven die vastzitten en aanboren op gladde oppervlakken ■ Spanhals (Ø 43 mm) voor veelvoudig gebruik ■ Geïntegreerd werklicht voor het verlichten van de werkplek ■ Robuust tandwielhuis van aluminium persgietwerk voor optimale warmteafvoer en lange levensduur ■ Met praktische riemhaak en bithouder, naar keuze rechts of links te bevestigen ■ Accu-packs met capaciteitsindicatie voor controle van de laadtoestand

Systeemcomponenten

Toebehoren → 68, 234 | Accu-packs → 64 | Quick-systeem → 18

18 V



Technische gegevens	Accu-boormachine BE 18 LTX 6
Type accu-pack	Li-Ion / LiHD
Spanning van de accu-pack	18 V
Max. koppel	4 Nm
Boordiameter in:	
- staal	6 mm
- hout	12 mm
Nullasttoerentallen	0 - 4.000 /min
Spanwijdte boorhouder	1 - 10 mm
Gewicht (met accu-pack)	1,2 kg

Met:

Art. nr.	600261
Snelspanboorhouder Futuro Plus met metalen huls	■
Steeksleutel	■
Koffer MetaLoc	■
zonder accu-pack, zonder lader	■

Productvoordelen
<ul style="list-style-type: none"> ■ Snel draaiende accu-boormachine met handzame constructie en hoge precisie voor het boren in metaal ■ Spanhals (Ø 43 mm) voor veelvoudig gebruik ■ Geïntegreerd werklicht voor het verlichten van de werkplek ■ Robuust tandwielhuis van aluminium persgietwerk voor optimale warmteafvoer en lange levensduur ■ Overbelastingsbeveiliging: beschermt de motor tegen oververhitting ■ Accu-packs met capaciteitsindicatie voor controle van de laadtoestand

Systeemcomponenten

Toebehoren → 234 | Accu-packs → 64

01

02

03

04

05

06

07

08

09

10

11

12

13

14

18 V



Technische gegevens	Accu-klopboormachine SB 18	Accu-klopboormachine SB 18 LT	Accu-klopboormachine SB 18 LT BL
Type accu-pack	Li-Ion / LiHD	Li-Ion / LiHD	Li-Ion / LiHD
Spanning van de accu-pack	18 V	18 V	18 V
Max. koppel zacht	24 Nm	34 Nm	34 Nm
Max. koppel hard	48 Nm	60 Nm	60 Nm
Instelbaar koppel	0,5 - 4,5 Nm	0,7 - 8 Nm	0,7 - 8 Nm
Boordiameter in:			
- metselwerk	10 mm	13 mm	13 mm
- staal	10 mm	13 mm	13 mm
- hout	20 mm	38 mm	38 mm
Nullasttoerental	0 - 450 / 0 - 1.600 /min	0 - 450 / 0 - 1.600 /min	0 - 600 / 0 - 2.100 /min
Max. aantal slagen	24.000 /min	27.200 /min	31.950 /min
Spanwijdte boorhouder	1,5 - 13 mm	1,5 - 13 mm	1,5 - 13 mm
Gewicht (met accu-pack)	1,4 kg	1,9 kg	1,6 kg

Met:

Art. nr.	602245	602103	602316
Snelspanboorhouder	■	■	■
Riemhaak met bitdepot	■	■	■
2 Li-Power accu-packs (18 V/2,0 Ah)	■		
2 Li-Power accu-packs (18 V/4,0 Ah)		■	
2 LiHD-accu-packs (18 V/3,1 Ah)			■
Lader ASC 30-36 V »AIR COOLED«		■	■
Lader SC 60 Plus	■		
Kunststof koffer	■	■	■

- Productvoordelen**
- Lichte, compacte klopboormachine: extreem kort model voor veelzijdig gebruik
 - Klopboorfunctie om te boren in steen
 - Krachtige Metabo 4-polige motor voor snel boren en schroeven
 - Slagwerk met hoog vermogen voor de beste resultaten
 - Borstelloze klopboormachine met compacte constructie voor universele en veel-eisende werkzaamheden
 - Unieke Metabo brushless-motor voor snel werken en maximale efficiëntie bij boren en schroeven
 - Slagwerk met hoog vermogen voor de beste resultaten
 - Overbelastingsbeveiliging: beschermt de motor tegen oververhitting
 - Geïntegreerd werklicht voor het verlichten van de werkplek
 - Met praktische riemhaak en bitdepot, naar keuze rechts of links te bevestigen
 - Accu-packs met capaciteitsindicatie voor controle van de laadtoestand

Systeemcomponenten

Toebehoren → 234 | Accu-packs → 64 | Quick-systeem → 18

18 V



Technische gegevens	Accu-klopboormachine SB 18 LTX Impuls	Accu-klopboormachine SB 18 LTX Quick
Type accu-pack	Li-Ion / LiHD	Li-Ion / LiHD
Spanning van de accu-pack	18 V	18 V
Max. koppel zacht	55 Nm	55 Nm
Impulsmoment	60 Nm	60 Nm
Max. koppel hard	110 Nm	110 Nm
Instelbaar koppel	1,5 - 24 Nm	1,5 - 24 Nm
Boordiameter in:		
- metselwerk	16 mm	16 mm
- staal	13 mm	13 mm
- hout	65 mm	65 mm
Nullasttoerental	0 - 500 / 0 - 1.700 /min	0 - 500 / 0 - 1.700 /min
Max. aantal slagen	32.300 /min	32.300 /min
Spanwijdte boorhouder	1,5 - 13 mm	1,5 - 13 mm
Gewicht (met accu-pack)	2,4 kg	2,4 kg

Met:

Art. nr.	602192	602200
Snelwisselboorhouder		■
Snelspanboorhouder Futuro Plus met metalen huls	■	
Snelwisselbithouder		■
Extra handgreep	■	■
Riemhaak met bitdepot	■	■
2 Li-Power accu-packs (18 V/5,2 Ah)	■	■
Lader ASC 30-36 V »AIR COOLED«	■	■
Kunststof koffer	■	■

Overige varianten vindt u in de Metabo-prijslijst en op internet

- Productvoordelen**
- Metabo Quick-systeem: snelwissel van de gereedschapopname en van het inzetgereedschap voor flexibel werken
 - Inschakelbare "Impuls"-functie voor het uitdraaien van schroeven die vastzitten en aanboren op gladde oppervlakken
 - Krachtige Metabo 4-polige motor voor snel boren en schroeven
 - Overbelastingsbeveiliging: beschermt de motor tegen oververhitting
 - Slagwerk met hoog vermogen voor de beste resultaten
 - Spanhals (Ø 43 mm) voor veelvoudig gebruik
 - Geïntegreerd werklicht voor het verlichten van de werkplek
 - Robuust tandwielhuis van aluminium persgietwerk voor optimale warmteafvoer en lange levensduur
 - Met praktische riemhaak en bitdepot, naar keuze rechts of links te bevestigen
 - Accu-packs met capaciteitsindicatie voor controle van de laadtoestand

Systeemcomponenten

Toebehoren → 68, 234 | Accu-packs → 64 | Quick-systeem → 18

18 V



NIEUW



NIEUW



Technische gegevens	Accu-klopboormachine SB 18 LTX BL I	Accu-klopboormachine SB 18 LTX BL Q I
Type accu-pack	Li-Ion / LiHD	Li-Ion / LiHD
Spanning van de accu-pack	18 V	18 V
Max. koppel zacht	60 Nm	60 Nm
Impulsmoment	63 Nm	63 Nm
Max. koppel hard	120 Nm	120 Nm
Instelbaar koppel	0,8 - 20 Nm	0,8 - 20 Nm
Boordiameter in:		
- metselwerk	16 mm	16 mm
- staal	13 mm	13 mm
- hout	65 mm	65 mm
Nullasttoerental	0 - 600 / 0 - 2.050 /min	0 - 600 / 0 - 2.050 /min
Max. aantal slagen	32.300 /min	32.300 /min
Spanwijdte boorhouder	1,5 - 13 mm	1,5 - 13 mm
Gewicht (met accu-pack)	2,4 kg	2,4 kg

Met:

Art. nr.	602352	602353
Snelwisselboorhouder		■
Snelspanboorhouder Futuro Plus met metalen huls	■	
Snelwisselbithouder		■
Extra handgreep	■	■
Riemhaak met bitdepot	■	■
2 Li-Power accu-packs (18 V/5,2 Ah)	■	■
Lader ASC 30-36 V »AIR COOLED«	■	■
Kunststof koffer	■	■

Overige varianten vindt u in de Metabo-prijslijst en op internet

- Productvoordelen**
- Metabo Quick-systeem: snelwissel van de gereedschapopname en van het inzetgereedschap voor flexibel werken
 - Borstelloze klopboormachine met maximaal vermogen voor zeer zware toepassingen
 - Unieke Metabo brushless-motor voor snel werken en maximale efficiëntie bij boren en schroeven
 - Inschakelbare "Impuls"-functie voor het uitdraaien van schroeven die vastzitten en aanboren op gladde oppervlakken
 - Slagwerk met hoog vermogen voor de beste resultaten
 - Spanhals (Ø 43 mm) voor veelvoudig gebruik
 - Geïntegreerd werklicht voor het verlichten van de werkplek
 - Robuust tandwielhuis van aluminium persgietwerk voor optimale warmteafvoer en lange levensduur
 - Met praktische riemhaak en bitdepot, naar keuze rechts of links te bevestigen
 - Accu-packs met capaciteitsindicatie voor controle van de laadtoestand

Systeemcomponenten

Toebehoren → 68, 234 | Accu-packs → 64 | Quick-systeem → 18

18 V



NIEUW



Technische gegevens	Accu-klopboormachine SBE 18 LTX
Type accu-pack	Li-Ion / LiHD
Spanning van de accu-pack	18 V
Max. koppel zacht	24 Nm
Boordiameter in:	
- beton	16 mm
- staal	13 mm
- hout	30 mm
Nullasttoerental	0 - 1.000 / 0 - 3.000 /min
Max. aantal slagen	57.000 /min
Spanwijdte boorhouder	1,5 - 13 mm
Gewicht (met accu-pack)	2,6 kg

Met:

Art. nr.	600845
Snelspanboorhouder Futuro Plus	■
Extra handgreep	■
Boordieptegeleider	■
2 Li-Power accu-packs (18 V/2,0 Ah)	■
Lader ASC 30-36 V »AIR COOLED«	■
Kunststof koffer	■

Overige varianten vindt u in de Metabo-prijslijst en op internet

- Productvoordelen**
- Krachtige accu-klopboormachine voor het krachtig boren in beton en metselwerk net als met een machine op netstroom
 - Metabo S-automatic veiligheidskoppeling: mechanisch ontkoppelen van de aandrijving bij het blokkeren van het inzetgereedschap voor veilig werken
 - Spanhals (Ø 43 mm) voor veelvoudig gebruik
 - Geïntegreerd werklicht voor het verlichten van de werkplek
 - Praktische capaciteitsindicatie voor controle van de accu-laadtoestand

Systeemcomponenten

Toebehoren → 234 | Accu-packs → 64

18 V



Technische gegevens	Accu-schroefmachine SE 18 LTX 2500	Accu-schroefmachine SE 18 LTX 4000	Accu-schroefmachine SE 18 LTX 6000
Type accu-pack	Li-Ion / LiHD	Li-Ion / LiHD	Li-Ion / LiHD
Spanning van de accu-pack	18 V	18 V	18 V
Max. koppel zacht	9 Nm	7 Nm	5 Nm
Nullasttoerental	0 - 2.500 /min	0 - 4.000 /min	0 - 6.000 /min
Gereedschapopname	Inbus 1/4" (6,35 mm)	Inbus 1/4" (6,35 mm)	Inbus 1/4" (6,35 mm)
Gewicht (met accu-pack)	1,4 kg	1,3 kg	1,3 kg

Met:

Art. nr.	620047	620048	620049
Diepte-aanslag	■	■	■
Magnetische bithouder 1/4" (6,35 mm)	■	■	■
Phillips-schroefbit maat 2/25 mm	■	■	■
Riemhaak	■	■	■
2 Li-Power accu-packs (18 V/2,0 Ah)	■	■	■
Lader ASC 30-36 V »AIR COOLED«	■	■	■
Kunststof koffer	■	■	■

Overige varianten vindt u in de Metabo-prijslijst en op internet

- Productvoordelen**
- Schroefmachine met hoog koppel voor schroeven in gipskarton- en gipsvezelplaten op houten en metalen onderconstructie
 - Schroefmachine voor gipskartonplaten op hout en metaal; ook voor gipsvezelplaten op metalen draagconstructie geschikt
 - De specialist voor gipskartonplaten: hoog toerental om snel te kunnen werken
 - Compacte en lichte constructie voor comfortabele bediening met één hand
 - Precies schroeven door fijn instelbare dieptegeleider en geluidsarme klauwkoppeling
 - Dieptegeleider volledig afneembaar voor het werken op zicht
 - Vario (V)-elektronica voor het werken met toerentallen aangepast aan het materiaal
 - Geïntegreerd werklicht voor het verlichten van de werkplek
 - Met praktische riemhaak, naar keuze rechts of links vastzetbaar
 - Uit te rusten met schroevenmagazijn SM 5-55 (art.nr. 631618000) voor snel, exact schroeven in serie
 - Accu-packs met capaciteitsindicatie voor controle van de laadtoestand

Systeemcomponenten

Toebehoren → 287

Accu-packs → 64

ACCU-SLAGMOERSLEUTEL: COMPACTE MACHINE, GROOT VERMOGEN.

Zo compact als een kleine, zo sterk als een grote: met de accu-slagmoersleutel SSW 18 LTX 400 BL bieden wij u een unieke vermogensklasse aan slagmoersleutels zonder kabel. Met zijn uitstekende rendement en de 12-traps toerental- en draaimomentselectie wordt niet alleen het complete vermogensspectrum van medium slagmoersleutels gedekt door de machine, maar kan hij gebruikt worden voor vele werkzaamheden waarvoor u tot nu toe gebruik moest maken van een duidelijk zwaardere machine. De borstelloze motor garandeert bijzonder snel werken bij maximale efficiëntie.

Unieke Metabo brushless-motor voor snel werken en maximale efficiëntie bij ieder soort gebruik

Hoog koppel bij tegelijkertijd bijzonder handzame constructie

Geïntegreerde werkklamp voor de verlichting van de werkplek

Terugslagarm werken met extreem hoog koppel

Twaalf toerental-/koppelniveaus voor brede toepassingsmogelijkheden

Met praktische riemhaak, naar keuze rechts of links te bevestigen



SSW 18 LTX 400 BL



Voor het werken met schroefbits kan de adapter met art. nr. 628836000 (toebehoren) gebruikt worden.



Voor krachtig schroeven met groot koppel bij gelijktijdig gering terugslagkoppel



Metabo slagmoersleutel-toebehoren voor zwaar gebruik
De Metabo Impact-bits onderscheiden zich bijvoorbeeld door een 70% hogere levensduur.

01

02

03

04

05

06

07

08

09

10

11

12

13

14

18 V



Technische gegevens

**Accu-slagschroevendraaier
SSD 18 LTX 200**

Type accu-pack	Li-Ion / LiHD
Spanning van de accu-pack	18 V
Max. nullasttoerental	0 - 2.500 /min
Max. aantal slagen	3.300 /min
Max. koppel	150 Nm
Toerental-/koppel-niveaus	3
Gereedschapopname	Inbus 1/4" (6,35 mm)
Gewicht (met accu-pack)	1,6 kg

**Accu-slagmoersleutel
SSW 18 LTX 200**

Type accu-pack	Li-Ion / LiHD
Spanning van de accu-pack	18 V
Max. nullasttoerental	0 - 2.300 /min
Max. aantal slagen	3.000 /min
Max. koppel	210 Nm
Toerental-/koppel-niveaus	3
Gereedschapopname	Buitenvierkant 1/2" (12,70 mm)
Gewicht (met accu-pack)	1,6 kg

Met:

Art. nr.	602196	602195
Riemhaak met bitdepot	■	■
2 Li-Power accu-packs (18 V/4,0 Ah)	■	■
Lader ASC 30-36 V »AIR COOLED«	■	■
Kunststof koffer	■	■

Overig varianten vindt u in de Metabo-prijslijst en op internet

Productvoordelen

- Compacte accu-slagmoersleutel voor zware toepassingen
- Terugslagarm werken met extreem hoog koppel
- 3 toerental-/koppelniveaus voor een breed gebruiksspectrum
- Geïntegreerde werkklamp voor de verlichting van de werkplek
- Robuust tandwielhuis van aluminium persgietwerk voor optimale warmteafvoer en lange levensduur
- Met praktische riemhaak en bitdepot, naar keuze rechts of links te bevestigen
- Accu-packs met capaciteitsindicatie voor controle van de laadtoestand

Systeemcomponenten

Toebehoren → 293

Accu-packs → 64

18 V



Technische gegevens

**Accu-slagmoersleutel
SSW 18 LTX 400 BL**

Type accu-pack	Li-Ion / LiHD
Spanning van de accu-pack	18 V
Max. nullasttoerental	0 - 2.150 /min
Max. aantal slagen	4.250 /min
Max. koppel	400 Nm
Toerental-/koppel-niveaus	12
Gereedschapopname	Buitenvierkant 1/2" (12,70 mm)
Gewicht (met accu-pack)	1,7 kg

**Accu-slagmoersleutel
SSW 18 LTX 600**

Type accu-pack	Li-Ion / LiHD
Spanning van de accu-pack	18 V
Max. nullasttoerental	0 - 1.600 /min
Max. aantal slagen	2.200 /min
Max. koppel	600 Nm
Toerental-/koppel-niveaus	1
Gereedschapopname	Buitenvierkant 1/2" (12,70 mm)
Gewicht (met accu-pack)	3,1 kg

Met:

Art. nr.	602205	602198
Riemhaak	■	■
2 Li-Power accu-packs (18 V/5,2 Ah)	■	■
2 LiHD-accu-packs (18 V/3,1 Ah)	■	■
Lader ASC 30-36 V »AIR COOLED«	■	■
Kunststof koffer	■	■

Overige varianten vindt u in de Metabo-prijslijst en op internet

Productvoordelen

- Unieke Metabo brushless motor voor snel werken en maximale efficiëntie bij ieder soort gebruik
- Hoog koppel bij tegelijkertijd bijzonder handzame constructie
- Overbelastingsbeveiliging: beschermt de motor tegen oververhitting
- 12 toerental-/koppelniveaus voor een breed gebruiksspectrum
- Extreem krachtig voor zware schroeftoepassingen
- Terugslagarm werken met extreem hoog koppel
- Geïntegreerde werkklamp voor de verlichting van de werkplek
- Robuust tandwielhuis van aluminium persgietwerk voor optimale warmteafvoer en lange levensduur
- Met praktische riemhaak, naar keuze rechts of links te bevestigen
- Accu-packs met capaciteitsindicatie voor controle van de laadtoestand

Systeemcomponenten

Toebehoren → 239

Accu-packs → 64

01
02
03
04
05
06
07
08
09
10
11
12
13
14

18 V



Technische gegevens

Accu-combihamer
KHA 18 LTX

Type accu-pack	Li-Ion / LiHD
Spanning van de accu-pack	18 V
Max. individuele slagenergie (EPTA)	2,2 J
Max. aantal slagen	4.000 /min
Boordiameter in:	
- beton met hamerboren	24 mm
- metselwerk met boorkronen	68 mm
- staal	13 mm
- zacht hout	25 mm
Nullasttoerental	0 - 1.100 /min
Gereedschapopname	SDS-plus
Gewicht (met accu-pack)	2,9 kg

Met:

Art. nr.	600210
SDS-plus hamerboorhouder	■
Extra rubberen anti-slip handgreep	■
Boordieptegeleider	■
Draagriem	■
2 Li-Power accu-packs (18 V/5,2 Ah)	■
Lader ASC 30-36 V »AIR COOLED«	■
Kunststof koffer	■

Overige varianten vindt u in de Metabo-prijslijst en op internet

Productvoordelen

- Combihamer voor het hamerboren, boren zonder slag en beitelen
- Vario (V)-elektronica voor het werken met toerentallen aangepast aan het materiaal
- Rechts- en linksdraaiend
- Metabo S-automatic veiligheidskoppeling: mechanisch ontkoppelen van de aandrijving bij het blokkeren van de boor voor veilig werken
- Geïntegreerd werklicht voor het verlichten van de werkplek
- Accu-packs met capaciteitsindicatie voor controle van de laadtoestand

Systeemcomponenten

Toebehoren → 271

Accu-packs → 64

18 V



NIEUW



Technische gegevens

Accu-tapmachine
GB 18 LTX BL Q I

Type accu-pack	Li-Ion / LiHD
Spanning van de accu-pack	18 V
Max. koppel zacht	60 Nm
Impulsmoment	63 Nm
Max. koppel hard	120 Nm
Instelbaar koppel	0,8 - 20 Nm
Max. schroefdraaddiameter	M 12 (1/2" UNC/UNF)
Boordiameter in:	
- staal	13 mm
- hout	65 mm
Nullasttoerentallen	0 - 600 / 0 - 2.050 /min
Spanwijdte boorhouder	1,5 - 13 mm
Gewicht (met accu-pack)	2,5 kg

Met:

Art. nr.	603827
Snelwissel-tapboorhouder	■
Extra handgreep	■
Riemhaak met bitdepot	■
2 Li-Power accu-packs (18 V/5,2 Ah)	■
Lader ASC 30-36 V »AIR COOLED«	■
Kunststof koffer	■

Productvoordelen

- Volwaardige accu-boorschroefmachine met unieke, gepatenteerde tapfunctie
- Snel boren en reinigen van schroefdraden zonder onderbreking door automatische omschakeling van de draairichting
- Snelspanboorhouder voor de opname van tapboren met vierkante en cilindrische boren
- Metabo Quick-systeem: snelwissel van de gereedschapopname en van het inzetgereedschap voor flexibel werken
- Unieke Metabo brushless-motor voor snel werken en maximale efficiëntie bij boren en schroeven
- Inschakelbare "Impuls"-functie voor het uitdraaien van schroeven die vastzitten en aanboren op gladde oppervlakken
- Precision Stop: elektronische draaimomentkoppeling met verhoogde precisie voor nauwkeurig, fijngevoelig werken
- Overbelastingsbeveiliging: beschermt de motor tegen oververhitting
- Spanhals (Ø 43 mm) voor veelvoudig gebruik
- Geïntegreerd werklicht voor het verlichten van de werkplek
- Robuust tandwielhuis van aluminium persgietwerk voor optimale warmteafvoer en lange levensduur
- Met praktische riemhaak en bithouder, naar keuze rechts of links te bevestigen
- Accu-packs met capaciteitsindicatie voor controle van de laadtoestand

Systeemcomponenten

Toebehoren → 68, 234

Accu-packs → 64

01

02

03

04

05

06

07

08

09

10

11

12

13

14

18 V



Technische gegevens	
Accu-platkop slijper WF 18 LTX 125 Quick	
Type accu-pack	Li-Ion / LiHD
Spanning van de accu-pack	18 V
Minimaal haalbare hoek	43 °
Slijpschijf-Ø	125 mm
Nullasttoerental	8.000 /min
Schroefdraad as	M 14
Gewicht (met accu-pack)	2,4 kg

Met:

Art. nr.	601306
1 lamellenschuurschijf Flexiamant Super Convex (125 mm; P60)	■
Beschermkap	■
Steunflens	■
Snelspanmoer	■
Extra handgreep	■
Stoffilter	■
2 Li-Power accu-packs (18 V/5,2 Ah)	■
Lader ASC 30-36 V »AIR COOLED«	■
Kunststof koffer	■

Overige varianten vindt u in de Metabo-prijslijst en op internet

Productvoordelen

- Extreem platte transmissiekop maakt het werken in scherpe hoeken tot 43° mogelijk
- Compacte constructie voor het snel verwijderen van lasslakken, roest of lak in nauwe ruimtes, bijv. van frameconstructies
- Moeiteloos werken ook op lasnaden in moeilijke posities door slanke greep
- Robuuste motor voor lange levensduur
- Metabo Quick voor gereedschapsloze schijfwissel door snelspanmoer
- Zonder gereedschap verstelbare beschermkap; tegen verdraaien beveiligd vastzetbaar
- Draaibare accu-pack om beter te werken op nauwere plaatsen
- Afneembaar stofbeschermingsfilter als motorbescherming tegen grove deeltjes
- Overbelastingsbeveiliging: beschermt de motor tegen oververhitting
- Elektronische zachtanloop
- Herstartbeveiliging: voorkomt het per ongeluk starten van de machine na stroomonderbreking
- Accu-packs met capaciteitsindicatie voor controle van de laadtoestand

Systeemcomponenten

Toebehoren → 79, 118 | Accu-packs → 64

18 V



Technische gegevens		Accu-haakse slijper W 18 LTX 115 Quick	Accu-haakse slijper W 18 LTX 125 Quick	Accu-haakse slijper WP 18 LTX 125 Quick
Type accu-pack	Li-Ion / LiHD	Li-Ion / LiHD	Li-Ion / LiHD	Li-Ion / LiHD
Spanning van de accu-pack	18 V	18 V	18 V	18 V
Slijpschijf-Ø	115 mm	125 mm	125 mm	125 mm
Nullasttoerental	8.000 /min	8.000 /min	8.000 /min	8.000 /min
Schroefdraad as	M 14	M 14	M 14	M 14
Gewicht (met accu-pack)	2,4 kg	2,4 kg	2,4 kg	2,4 kg

Met:

Art. nr.	602170	602174	613072
Beschermkap	■	■	■
Steunflens	■	■	■
Snelspanmoer	■	■	■
Extra handgreep	■	■	■
Stoffilter	■	■	■
2 Li-Power accu-packs (18 V/5,2 Ah)	■	■	■
Lader ASC 30-36 V »AIR COOLED«	■	■	■
Kunststof koffer	■	■	■
MetaLoc koffer-inlay	■		
zonder accu-pack, zonder lader	■		

Overige varianten vindt u in de Metabo-prijslijst en op internet

Productvoordelen

- Paddle-schakelaar met dodemansfunctie: veilige bediening door de ergonomisch geïntegreerde schakelaar met antislip structuur
- Slanke constructie voor moeiteloos werken in nauwe ruimtes of boven het hoofd
- Metabo Quick voor gereedschapsloze schijfwissel door snelspanmoer
- Zonder gereedschap verstelbare beschermkap; tegen verdraaien beveiligd vastzetbaar
- Draaibare accu-pack om beter te werken op nauwere plaatsen
- Overbelastingsbeveiliging: beschermt de motor tegen oververhitting
- Elektronische zachtanloop
- Herstartbeveiliging: voorkomt het per ongeluk starten van de machine na stroomonderbreking
- Afneembaar stofbeschermingsfilter als motorbescherming tegen grove deeltjes
- Accu-packs met capaciteitsindicatie voor controle van de laadtoestand

Systeemcomponenten

Toebehoren → 118 | Accu-packs → 64

18 V



Technische gegevens

Accu-haakse slijper
WB 18 LTX BL 125 Quick

Accu-haakse slijper
WPB 18 LTX BL 125 Quick

Type accu-pack	Li-Ion / LiHD	Li-Ion / LiHD
Spanning van de accu-pack	18 V	18 V
Slijpschijf-Ø	125 mm	125 mm
Nullasttoerental	9.000 /min	9.000 /min
Schroefdraad as	M 14	M 14
Gewicht (met accu-pack)	2,6 kg	2,6 kg

Met:

Art. nr.	613077	613075
Beschermkap	■	■
Steunflens	■	■
Snelspanmoer	■	■
Extra handgreep	■	■
Stoffilter	■	■
2 LiHD accu-packs (18 V/5,5 Ah)	■	■
Lader ASC 30-36 V »AIR COOLED«	■	■
Kunststof koffer	■	■

Overige varianten vindt u in de Metabo-prijslijst en op internet

Productvoordelen

- Paddle-schakelaar met dodemansfunctie: veilige bediening door de ergonomisch geïntegreerde schakelaar met antislip structuur

- Unieke ingekapselde Metabo brushless-motor met optimale stofbescherming voor snel werken en maximale efficiëntie
- Slanke constructie voor moeiteloos werken in nauwe ruimtes of boven het hoofd
- Snel remsysteem met veiligheidsspindel voor maximale gebruikersbescherming: stopt de schijf na uitschakelen binnen 2 seconden en voorkomt het losdraaien van de moer tijdens het remmen
- Metabo Quick voor gereedschapsloze schijfwissel door snelspanmoer
- Zonder gereedschap verstelbare beschermkap; tegen verdraaien beveiligd vastzetbaar
- Draaibare accu-pack om beter te werken op nauwere plaatsen
- Elektronische veiligheidsuitschakeling: vermindert terugslag bij het blokkeren van de schijf – voor hoge gebruikersbescherming
- Overbelastingsbeveiliging: beschermt de motor tegen oververhitting
- Elektronische zachtloop
- Herstartbeveiliging: voorkomt het per ongeluk starten van de machine na stroomonderbreking
- Afneembaar stofbeschermingsfilter als motorbescherming tegen grove deeltjes
- Accu-packs met capaciteitsindicatie voor controle van de laadtoestand

Systeemcomponenten

Toebehoren → 118 | Accu-packs → 64

18 V



Technische gegevens

Accu-haakse slijper
W 18 LTX 150 Quick

Accu-haakse slijper
WB 18 LTX BL 150 Quick

Type accu-pack	Li-Ion / LiHD	Li-Ion / LiHD
Spanning van de accu-pack	18 V	18 V
Slijpschijf-Ø	150 mm	150 mm
Nullasttoerental	8.000 /min	8.000 /min
Schroefdraad as	M 14	M 14
Gewicht (met accu-pack)	2,4 kg	2,6 kg

Met:

Art. nr.	600404	613078
Doorslijpbeschermmkap-clip	■	
Beschermkap	■	■
2 doorslijpschijven Flexiarapid Inox (150x1,6x22,2 mm)	■	
Steunflens	■	■
Snelspanmoer	■	■
Extra handgreep	■	■
Stoffilter	■	■
2 Li-Power accu-packs (18 V/5,2 Ah)	■	
Lader ASC 30-36 V »AIR COOLED«	■	
Kunststof koffer	■	
zonder accu-pack, zonder lader		■

Overige varianten vindt u in de Metabo-prijslijst en op internet

Productvoordelen

- De eerste 150 mm haakse accu-slijper ter wereld voor krachtig slijpen tot 45 mm diepte
- Accu-packs met capaciteitsindicatie voor controle van de laadtoestand
- Unieke ingekapselde Metabo brushless-motor met optimale stofbescherming voor snel werken en maximale efficiëntie
- Snel remsysteem met veiligheidsspindel voor maximale gebruikersbescherming: stopt de schijf na uitschakelen binnen 2 seconden en voorkomt het losdraaien van de moer tijdens het remmen
- Elektronische veiligheidsuitschakeling: vermindert terugslag bij het blokkeren van de schijf – voor hoge gebruikersbescherming
- Slanke constructie voor moeiteloos werken in nauwe ruimtes of boven het hoofd
- Metabo Quick voor gereedschapsloze schijfwissel door snelspanmoer
- Zonder gereedschap verstelbare beschermkap; tegen verdraaien beveiligd vastzetbaar
- Draaibare accu-pack om beter te werken op nauwere plaatsen
- Overbelastingsbeveiliging: beschermt de motor tegen oververhitting
- Elektronische zachtloop
- Herstartbeveiliging: voorkomt het per ongeluk starten van de machine na stroomonderbreking
- Afneembaar stofbeschermingsfilter als motorbescherming tegen grove deeltjes

Systeemcomponenten

Toebehoren → 118 | Accu-packs → 64

01

02

03

04

05

06

07

08

09

10

11

12

13

14

18 V



Technische gegevens

Accu-haakse slijper
W 18 LTX 125 Quick Inox set

Type accu-pack	Li-Ion / LiHD
Spanning van de accu-pack	18 V
Slijpschijf-Ø	125 mm
Nullasttoerental	5.000 /min
Schroefdraad as	M 14
Gewicht (met accu-pack)	2,4 kg

Met:

Art. nr.	600174880	600174850
Beschermkap	■	■
Steunflens	■	■
Snelspanmoer	■	■
Extra handgreep	■	■
Stoffilter	■	■
2 combi-lamellenschuurschijven (125x22,23 mm; middel)	■	
1 vlies-compactschijf (125x15x22,23 mm; zeer fijn)	■	
1 hechtsteunschijf (125 mm; hard)	■	
1 hechtsteunschijf (125 mm; zacht)	■	
5 hechtschuurladen Pyramid (125 mm; P600/A30)	■	
Hechtvlieschijf (125 mm; P280)	■	
2 Li-Power accu-packs (18 V/5,2 Ah)	■	
Lader ASC 30-36 V »AIR COOLED«	■	
Metalen transportkoffer	■	
zonder accu-pack, zonder lader		■

Productvoordelen

- Precies voor de bewerking van roestvast staal aangepast toerental en koppel voor koel slijpen/schuren met perfecte afwerking
- Slanke constructie voor moeiteloos werken in nauwe ruimtes of boven het hoofd
- Metabo Quick voor gereedschapsloze schijfwissel door snelspanmoer
- Zonder gereedschap verstelbare beschermkap; tegen verdraaien beveiligd vastzetbaar
- Draaibare accu-pack om beter te werken op nauwere plaatsen
- Overbelastingsbeveiliging: beschermt de motor tegen oververhitting
- Elektronische zachteaanloop
- Herstartbeveiliging: voorkomt het per ongeluk starten van de machine na stroomonderbreking
- Afneembaar stofbeschermingsfilter als motorbescherming tegen grove deeltjes
- Accu-packs met capaciteitsindicatie voor controle van de laadtoestand

Systeemcomponenten

Toebehoren ▶ 158

Accu-packs ▶ 64

18 V



Technische gegevens

Accu-bandvijl
BF 18 LTX 90 Body

Type accu-pack	Li-Ion / LiHD
Spanning van de accu-pack	18 V
Bandsnelheid stationair toerental	8 m/s
Schuurbandbreedte	6 - 19 mm
Schuurbandlengte	457 mm
Nuttige lengte schuurbandarm	90 mm
Gewicht (met accu-pack)	2,6 kg

Met:

Art. nr.	600321
Extra handgreep	■
Stoffilter	■
Schuurbandarm 1 (voor bandbreedte 6 en 13 mm)	■
Inbussleutel	■
zonder accu-pack, zonder lader	■

Productvoordelen

- Krachtige, compacte accu-bandvijl voor het schuren, satineren en afbramen op moeilijk toegankelijke plaatsen
- Robuuste motor voor lange levensduur
- Gereedschapsloze schuurbandvervangings en instelbare bandgeleiding
- 270° draaibaar schuurvoorzetsstuk voor het perfect aanpassen aan iedere werkpositie
- Draaibare accu-pack om beter te werken op nauwere plaatsen
- Afneembaar stofbeschermingsfilter als motorbescherming tegen grove deeltjes
- Overbelastingsbeveiliging: beschermt de motor tegen oververhitting
- Elektronische zachteaanloop
- Herstartbeveiliging: voorkomt het per ongeluk starten van de machine na stroomonderbreking
- Accu-packs met capaciteitsindicatie voor controle van de laadtoestand

Systeemcomponenten

Toebehoren ▶ 163

Accu-packs ▶ 64



Technische gegevens

Accu-binnenhoekslijper
KNS 18 LTX 150 Body

Type accu-pack	Li-Ion / LiHD
Spanning van de accu-pack	18 V
Nullasttoerental	3.800 /min
Schijfdiameter	150 mm
Schroefdraad as	M 14
Gewicht (met accu-pack)	3 kg

Met:

Art. nr.	600191
Beschermkap	■
Steunflens	■
Spanmoer	■
Extra handgreep	■
Stoffilter	■
Pensleutel	■
Inbussleutel	■
zonder accu-pack, zonder lader	■

Productvoordelen

- Zeer vlakke accu-binnenhoekslijper voor het bewerken van roestvast stalen hoeklassen in nauwe tussenruimtes
- Robuuste motor voor lange levensduur
- Asvergrendeling voor snelle schijfwissel
- Zonder gereedschap verstelbare, afneembare beschermkap
- 270° draaibare slijparm voor het perfect aanpassen aan iedere werkpositie
- Onderhoudsarme riemaandrijving voor lange levensduur
- Draaibare accu-pack om beter te werken op nauwere plaatsen
- Afneembaar stofbeschermingsfilter als motorbescherming tegen grove deeltjes
- Overbelastingsbeveiliging: beschermt de motor tegen oververhitting
- Elektronische zachteaanloop
- Herstartbeveiliging: voorkomt het per ongeluk starten van de machine na stroomonderbreking
- Accu-packs met capaciteitsindicatie voor controle van de laadtoestand

Systeemcomponenten

Toebehoren ▶ 166

Accu-packs ▶ 64

18 V



Technische gegevens	Accu-satineermachine S 18 LTX 115 Body
Type accu-pack	Li-Ion / LiHD
Spanning van de accu-pack	18 V
Nullasttoerental	3.000 /min
Schroefdraad as	M 14
Schuurdeeldiameter	100 - 200 mm
Schuurdeelbreedte	50 - 100 mm
Gewicht (met accu-pack)	3,1 kg

Met:

Art. nr.	600154
Extra handgreep	■
Stoffilter	■
Steeksleutel (enkel)	■
Inbussleutel	■
zonder accu-pack, zonder lader	■

Productvoordelen

- Compacte accu-satineermachine voor het schuren, satineren, borstelen en hoogglanspolijsten van bijv. roestvast staal
- Robuuste motor voor lange levensduur
- Asvergrendeling en gereedschapsloze spanmoer voor snelle walsvervangning
- Houder voor extra handgreep met verschillende bevestigingspunten, gereedschapsloos instelbaar
- Rolopspandoorn met rustige loop en vormgesloten voor een gelijkmatig schuurbeeld
- Draaibare accu-pack om beter te werken op nauwere plaatsen
- Afneembaar stofbeschermingsfilter als motorbescherming tegen grove deeltjes
- Overbelastingsbeveiliging: beschermt de motor tegen oververhitting
- Elektronische zachteaanloop
- Herstartbeveiliging: voorkomt het per ongeluk starten van de machine na stroomonderbreking
- Accu-packs met capaciteitsindicatie voor controle van de laadtoestand

Systeemcomponenten

Toebehoren → 196

Accu-packs → 64

Technische gegevens	Accu-buizenslijper RB 18 LTX 60 Body
Type accu-pack	Li-Ion / LiHD
Spanning van de accu-pack	18 V
Bandsnelheid stationair toerental	9,2 m/s
Schuurbandafmetingen	30 x 533 mm
Max. buisdiameter	60 mm
Omvattingshoek	190 °
Gewicht (met accu-pack)	3,3 kg

Met:

Art. nr.	600192
Stoffilter	■
Inbussleutel	■
zonder accu-pack, zonder lader	■

Productvoordelen

- Gereedschapsloos verstelbaar, compact schuurvoorzetstuk; ideaal voor het nabewerken van gemonteerde relingen
- Compacte accu-buizenslijper voor de snelle, flexibele bewerking van roestvast stalen buizen
- Grote omvattingshoek van 190° voor een naadloos oppervlak
- Robuuste motor voor lange levensduur
- Gereedschapsloze schuurbandvervangning en instelbare bandgeleiding
- Draaibare accu-pack om beter te werken op nauwere plaatsen
- Afneembaar stofbeschermingsfilter als motorbescherming tegen grove deeltjes
- Overbelastingsbeveiliging: beschermt de motor tegen oververhitting
- Elektronische zachteaanloop
- Herstartbeveiliging: voorkomt het per ongeluk starten van de machine na stroomonderbreking
- Accu-packs met capaciteitsindicatie voor controle van de laadtoestand

Systeemcomponenten

Toebehoren → 177

Accu-packs → 64

18 V



Technische gegevens	Accu-rechte slijper GA 18 LTX	Accu-rechte slijper GPA 18 LTX	Accu-rechte slijper GA 18 LTX G Body
Type accu-pack	Li-Ion / LiHD	Li-Ion / LiHD	Li-Ion / LiHD
Spanning van de accu-pack	18 V	18 V	18 V
Nullasttoerental	25.000 /min	25.000 /min	6.000 /min
Spanhalsdiameter	43 mm	43 mm	43 mm
Spantangopname	6 mm	6 mm	6 mm
Gewicht (met accu-pack)	2,1 kg	2,1 kg	2,2 kg

Met:

Art. nr.	600638	600621	600639
Spantang 6 mm	■	■	■
Rubber beschermkap	■	■	■
Extra handgreep			■
Stoffilter	■	■	■
Steeksleutel	■	■	■
2 Li-Power accu-packs (18 V/5,2 Ah)	■	■	
Lader ASC 30-36 V »AIR COOLED«	■	■	
Kunststof koffer	■	■	
zonder accu-pack, zonder lader			■

Overige varianten vindt u in de Metabo-prijslijst en op internet

Productvoordelen

- Paddle-schakelaar met dodemansfunctie: veilige bediening door de ergonomisch geïntegreerde schakelaar met antislip structuur
- Hoog koppel en compacte bouwvorm door robuuste planeet-tandwieloverbrenging
- Asvergrendeling voor eenvoudige gereedschapswissel
- Elektronische veiligheidsuitschakeling van de motor bij het blokkeren van het inzetgereedschap om veilig te werken
- Herstartbeveiliging: voorkomt het per ongeluk starten van de machine na stroomonderbreking
- Overbelastingsbeveiliging: beschermt de motor tegen oververhitting
- Afneembare rubber beschermkap voor comfortabel en veilig werken
- Slank design voor optimale bediening
- Precisiespantang voor zuiver ronddraaien
- Accu-packs met capaciteitsindicatie voor controle van de laadtoestand

Systeemcomponenten

Toebehoren → 192

Accu-packs → 64

18 V



Technische gegevens	Accu-kantenfrees KFM 18 LTX 3 RF
Type accu-pack	Li-Ion / LiHD
Spanning van de accu-pack	18 V
Nullasttoerental	7.000 /min
Fasehoogte (45°)	0 - 4 mm
Mogelijke stralen	2 / 3 mm
Min. plaatdikte met aanloopring	4 mm
Min. plaatdikte met parallelgeleider	2 mm
Gewicht (met accu-pack)	3,1 kg

Met:

Art. nr.	601754
2 HM-keerbeitels 45°-fase	■
2 HM-keerbeitels straal R2	■
2 HM-keerbeitels straal R3	■
Parallelgeleider	■
Schroevendraaier Torx 15	■
Extra Metabo VibraTech (MVT)-handgreep	■
Stoffilter	■
2 LiHD accu-packs (18 V/5,5 Ah)	■
Lader ASC 30-36 V »AIR COOLED«	■
Koffer MetaLoc	■

Overige varianten vindt u in de Metabo-prijslijst en op internet

Productvoordelen

- De eerste accu-metaal-kantenfrees ter wereld voor 45°-fasen tot 4 mm en stralen van 2 en 3 mm
- Oxyde- en braamvrije oppervlakken als optimale voorbereiding voor het opbrengen van poeder- of lakcoatings voor maximale corrosiebescherming
- One-touch Controller: gepatenteerde, gereedschapsloze freesdiepte-instelling in stappen van 0,1 mm; vergrendelpunten voor korte insteltijden, tegen ongewenst verstellen van de freesdiepte tijdens het werken
- Slanke freeskop voor het werken in buizen en boorgaten vanaf Ø 13 mm en aan buitencontouren
- Parallelgeleider voor een gelijkmatig werkresultaat bij de bewerking van rechte kanten
- Draaibare accu-pack om beter te werken op nauwere plaatsen
- Elektronische overbelastingsbeveiliging, zachtanloop en herstartbeveiliging
- Afneembaar stofbeschermingsfilter als motorbescherming tegen grove deeltjes

Systeemcomponenten

Toebehoren → 196 | Accu-packs → 64

NIEUW



Technische gegevens	Accu-lintzaag MBS 18 LTX 2.5
Type accu-pack	Li-Ion / LiHD
Spanning van de accu-pack	18 V
Max. zaagbreedte	63,5 mm
Zaagbandlengte	835 mm
Zaagbandbreedte	13 mm
Zaaglintsnelheid	174 m/min
Gewicht (met accu-pack)	4,1 kg

Met:

Art. nr.	613022
Lintzaagblad 14/18 TPI	■
zonder accu-pack, zonder lader	■

Overige varianten vindt u in de Metabo-prijslijst en op internet

Productvoordelen

- Lichte accu-lintzaag voor precieze, braamvrije zaagsneden in metaal, aluminium en kunststof
- Compacte constructie om te zagen op moeilijk toegankelijke plaatsen en bovenhoofds
- Zorgvuldig, bijna vonkvrij zagen zonder koelmiddel
- Moeiteloos werken door optimale positie van het zwaartepunt en grote met rubber beklede grepen
- Trillingsloze werking van het zaagblad voor precisiezaagsneden en comfortabel werken
- Spanning en geleiding van het lintzaagblad snel en eenvoudig af te stellen
- Metabo Quick voor snelle, gereedschapsloze zaagbladwissel
- Geïntegreerde werkklamp voor het verlichten van het zaagbereik
- Robuuste behuizing met massief metalen aanslag en afdekking van het zaagblad
- Geïntegreerde ophanghaak voor ruimtebesparend opbergen
- In de handel verkrijgbare lintzaagbladen in de bijbehorende maat te gebruiken
- Accu-packs met capaciteitsindicatie voor controle van de laadtoestand

Systeemcomponenten

Toebehoren → 462 | Accu-packs → 64

18 V



Technische gegevens	Accu-cirkelzaag KSA 18 LTX
Type accu-pack	Li-Ion / LiHD
Spanning van de accu-pack	18 V
Hoekinstelling van/tot	0 ° / 50 °
Zaagdiepte instelbaar	0 - 53,5 mm
Max. zaagdiepte bij 90°	53,5 mm
Max. zaagdiepte bij 45°	42 mm
Zaagblad-Ø x boorgat	Ø 165 x 16 mm
Nullasttoerental	2.700 /min
Max. zaagsnelheid	23 m/s
Gewicht (met accu-pack)	4,3 kg

Met:

Art. nr.	602268
Hardmetalen cirkelzaagblad (18-tands)	■
Parallelgeleider	■
Inbussleutel	■
2 Li-Power accu-packs (18 V/5,2 Ah)	■
Lader ASC 30-36 V »AIR COOLED«	■

Overige varianten vindt u in de Metabo-prijslijst en op internet

Productvoordelen

- Geïntegreerde LED-werkklamp voor optimale verlichting van het zaagbereik
- Uitloopprem stopt het zaagblad bijzonder snel en verhoogt de veiligheid
- Groot toepassingsgebied door verstekzaagsneden tot 50°
- Precieze zaagsneden met geleiderail en adapter (toebehoren)
- Accu-packs met capaciteitsindicatie voor controle van de laadtoestand

Systeemcomponenten

Toebehoren → 342 | Accu-packs → 64



Technische gegevens	Accu-reciprozaag ASE 18 LTX
Type accu-pack	Li-Ion / LiHD
Spanning van de accu-pack	18 V
Aantal slagen bij onbelast draaien	0 - 2.700 /min
Zaagslaglengte	30 mm
Gewicht (met accu-pack)	3,6 kg

Met:

Art. nr.	602269
Inbussleutel	■
2 Li-Power accu-packs (18 V/5,2 Ah)	■
Lader ASC 30-36 V »AIR COOLED«	■
Kunststof koffer	■

Overige varianten vindt u in de Metabo-prijslijst en op internet

Productvoordelen

- Elegante, lichte machine met softgrip-handgreep voor comfortabel zagen in elke werkpositie
- Robuust tandwielhuis van aluminium persgietwerk, bekleed voor optimale bediening
- Vario (V)-elektronica voor het werken met regelbare slagfrequentie aangepast aan het materiaal
- Zaagblad 180° draaibaar om boven het hoofd makkelijk te kunnen werken
- Metabo Quick voor gereedschapsloze zaagbladwissel
- Verstelbare dieptegeleider voor optimaal gebruik van het zaagblad, en veelzijdig gebruik mogelijk bijv. invalzagen
- Brede toepassingsmogelijkheden door middel van het afgestemde Metabo zaagbladprogramma
- Accu-packs met capaciteitsindicatie voor controle van de laadtoestand

Systeemcomponenten

Toebehoren → 371 | Accu-packs → 64

18 V



Technische gegevens	Accu-decoupeerzaag STA 18 LTX	Accu-decoupeerzaag STA 18 LTX 140
Type accu-pack	Li-Ion / LiHD	Li-Ion / LiHD
Spanning van de accu-pack	18 V	18 V
Max. materiaaldikte in		
- hout	135 mm	140 mm
- non-ferro-metalen	35 mm	35 mm
- plaatstaal	10 mm	10 mm
Hoekinstelling van/tot	- 45 °/+ 45 °	- 45 °/+ 45 °
Pendelslag-standen	4	4
Zaagslaglengte	25,4 mm	26 mm
Aantal slagen bij onbelast draaien	0 - 2.700 /min	1.000 - 3.000 /min
Gewicht (met accu-pack)	2,8 kg	2,9 kg

Met:

Art. nr.	602298	601405
Afzuigstuk		■
Transparante beschermkap		■
Beschermplaat kunststof	■	■
Splinterbeveiligingsplaatje	■	■
Inbussleutel	■	■
2 Li-Power accu-packs (18 V/5,2 Ah)	■	■
Lader ASC 30-36 V »AIR COOLED«	■	■
Kunststof koffer	■	■

Overige varianten vindt u in de Metabo-prijslijst en op internet

- Productvoordelen**
- Metabo Quick voor gereedschapsloze zaagbladwissel
 - Diepliggende zaagbladgeleiding voor nauwkeurige zaagsneden
 - Beugelgreep met antislip softgrip-oppervlak
 - Vario (V)-elektronica voor het werken met regelbare slagfrequentie aangepast aan het materiaal
 - Splintervrij zagen door beveiligingsplaatje en splinterbeveiliging
 - Extreem krachtige decoupeerzaag met VTC-elektronica voor snelle zaagsneden in zacht hout tot 140 mm
 - Uiterst handig door kleine greepomvang en softgrip-oppervlak
 - Precies zagen, aangepast aan het materiaal, door variabel aantal slagen, pendelslag en diepliggende, veerondersteunde zaagbladgeleiding
 - Metabo Quick voor gereedschapsloze zaagbladwissel
 - Eenvoudig aanzagen door startautomaat met automatische versnelling van de slagfrequentie
 - Eenvoudige verstekzaagsneden door gereedschapsloos verstelbare voetplaat met vergrendelpunten
 - Vario-Tacho-Constamatic (VTC)-volle-golf elektronica voor het werken met slagfrequenties aangepast aan het materiaal, die onder belasting constant blijven
 - Herstartbeveiliging: voorkomt het per ongeluk starten van de machine na stroomonderbreking
 - Inschakelbare spaanblaasfunctie zorgt voor vrij zicht op het zaagbereik
 - Geïntegreerd LED-werklicht voor verlichting van het zaagbereik
 - Duurzaam door optimaal ontwerp van aandrijving en motor en robuust tandwielhuis van aluminium persgietwerk
 - Accu-packs met capaciteitsindicatie voor controle van de laadtoestand

Systeemcomponenten

Toebehoren → 357

Accu-packs → 64

18 V



Technische gegevens	Accu-afkortzaag KS 18 LTX 216	Accu-afkortzaag KGS 18 LTX 216 met trekfunctie
Type accu-pack	Li-Ion / LiHD	Li-Ion / LiHD
Spanning van de accu-pack	18 V	18 V
Zaagvermogen 90°/90°	120 x 60 mm	305 x 65 mm
Zaagvermogen 45°/45°	80 x 45 mm	205 x 36 mm
Draaischijfinstelling links/rechts	47°/47 °	47°/47 °
Zaagbladhellings links/rechts	47 °/2 °	47 °/2 °
Zaagblad	Ø 216 x 30 mm	Ø 216 x 30 mm
Nullasttoerental	4.200 /min	4.200 /min
Zaagsnelheid	48 m/s	48 m/s
Gewicht (met accu-pack)	9,6 kg	13,6 kg

Met:

Art. nr.	619000	619001
Hardmetalen zaagblad (40-tands)	■	■
2 geïntegreerde tafelverbredingen	■	■
Afkortgeleider	■	■
Materiaalklem	■	■
Gereedschap voor het wisselen van zaagblad	■	■
Spaanopvangzak	■	■
2 Li-Power accu-packs (18 V/5,2 Ah)	■	■
Lader ASC 30-36 V »AIR COOLED«	■	■

Overige varianten vindt u in de Metabo-prijslijst en op internet

- Productvoordelen**
- Krachtige accu-afkortzaag voor montagewerkzaamheden met hoog zaagvermogen
 - Compact en lichtgewicht, ook geschikt voor vervoer met één hand
 - Eenvoudig transport door ergonomische draaggrepen en zaagkopbeveiliging
 - Motorrem voor snelstop van het zaagblad in 3 seconden
 - Robuuste constructie van aluminium persgietwerk voor zeer zware eisen
 - Effectieve interne spaanafzuiging via spaanopvangtrechter en spaanopvangzak
 - Snelle en precieze instelling van gangbare hoeken via vergrendelpunten
 - Zaaglijnlasers en LED-werklicht met energiebesparende uitschakelautomaat
 - Traploos uittrekbare tafelverbredingen, afneembaar voor het ondersteunen van lange panelen, lijsten etc.
 - Hoge, zijdelings verschuifbare geleiders voor veilig zagen
 - Materiaalklem voor het goed vastzetten van het werkstuk van boven of van voren
 - Accu-packs met capaciteitsindicatie voor controle van de laadtoestand
 - Trekfunctie voor brede werkstukken
 - Diepteaanslag voor het eenvoudig maken van groeven

Systeemcomponenten

Toebehoren → 449, 456

Accu-packs → 64

18 V



Technische gegevens

Accu-multitool MT 18 LTX

Type accu-pack	Li-Ion / LiHD
Spanning van de accu-pack	18 V
Aantal schuurbewegingen	7.000 - 18.000 /min
Oscillatiehoek links/rechts	1,6 °
Schuurzool, afmeting van hoek tot hoek	93 mm
Gewicht (met accu-pack)	2 kg

Met:

Art. nr.	613021
Invalzaagblad 32 mm HCS (hout)	■
Segmentzaagblad 85 mm BiM (hout + metaal)	■
Schaafbeitel star 52 mm HCS	■
Driehoekschuurzool 93 mm met klithechting	■
5 hechtschuurbladen 93 mm P 80	■
5 hechtschuurbladen 93 mm P 120	■
Afzuigadapter	■
Multi-adapters	■
2 Li-Power accu-packs (18 V/5,2 Ah)	■
Lader ASC 30-36 V »AIR COOLED«	■
Kunststof koffer	■

Overige varianten vindt u in de Metabo-prijslijst en op internet

Productvoordelen

- Oscillerend accu-multitool met hoog rendement, vergelijkbaar met een machine op netstroom
- Onmisbaar bij de binnenafwerking voor het zagen, schuren, schrapen, raspen van de meest uiteenlopende materialen
- Gereedschapopname voor maximale uitwisselbaarheid van toebehoren met machines van andere merken
- Metabo Quick gereedschapsnelwissel voor tijdbesparend, comfortabel wisselen van toebehoren
- Snel en krachtig door de combinatie van grote oscillatiehoek van 3,2° en VTC-elektronica met constant toerental, ook onder belasting
- Extra heldere dubbele LED voor goed zicht op het werkgebied
- Slank design en antislip softgrip-oppervlak voor optimale bediening
- Afzuigmogelijkheid door aansluiting van een alleszuiger
- Accu-packs met capaciteitsindicatie voor controle van de laadtoestand

Systeemcomponenten

Toebehoren → 69 | Accu-packs → 64 | Afzuigsystemen → 399

14,4 V
18 V



Technische gegevens

Accu-Power-adapter PA 14.4-18 LED-USB

Met:	
Art. nr.	600288
zonder accu-pack, zonder lader	■

Productvoordelen

- Compacte multifunctionele adapter, te gebruiken als laadapparaat, energiebron en lamp
- Twee snelle USB-aansluitingen voor het laden van en werken met USB-apparaten (max. laadstroom 2 A)
- 12-Volt-aansluiting voor de verwarmde Metabo-jas
- Helder ledlicht voor dichtbij
- Led-Powerlicht geeft de werking aan; automatische uitschakeling na zeven uur
- Veilig gebruik door automatische uitschakeling bij oververhitting of kortsluiting
- Het Metabo-accusysteem: werking met alle Li-Power en LiHD schuif-accu-packs met 14,4 en 18 Volt



Technische gegevens

Accu-handlamp ULA 14.4-18 LED

Accu-staaflamp SLA 14.4-18 LED

Max. lichtduur per accu-lading	14,4 V / 2,0 Ah: 4,5 h	14,4 V / 2,0 Ah: 3,4 h
	14,4 V / 4,0 Ah: 9 h	14,4 V / 4,0 Ah: 6,8 h
Gewicht (zonder accu-pack)	18 V / 2,0 Ah: 6,4 h	18 V / 2,0 Ah: 4,5 h
	18 V / 4,0 Ah: 12,7 h	18 V / 4,0 Ah: 9,1 h
	18 V / 5,2 Ah: 16,5 h	18 V / 5,2 Ah: 11,8 h
	18 V / LiHD 3,1 Ah: 10 h	18 V / LiHD 3,1 Ah: 7 h
	18 V / LiHD 5,5 Ah: 17,6 h	18 V / LiHD 5,5 Ah: 12,4 h
	18 V / LiHD 6,2 Ah: 19,8 h	18 V / LiHD 6,2 Ah: 14 h

Met:		
Art. nr.	600368	600370
zonder accu-pack, zonder lader	■	■

Productvoordelen

- Krachtige LED-handlamp voor gelijkmatig, helder werklicht
- Lampkop zwenkbaar en vergrendelbaar in 12 posities
- Compact en handig voor veelzijdig gebruik
- Robuuste behuizing van aluminium persgietwerk voor de inzet op bouwplaatsen
- Het Metabo-accusysteem: werking met alle Li-Power en LiHD schuif-accu-packs met 14,4 en 18 Volt
- Draaibare haak voor het ophangen van de lamp
- Krachtige LED-staaflamp voor gelijkmatig, helder werklicht
- Lampkop 180° draai- en zwenkbaar voor bijna onbegrensde lichtposities

Systeemcomponenten

Accu-packs → 64



Technische gegevens	
Accu-bouwlamp BSA 14.4-18 LED	
Max. lichtduur per accu-lading	14,4 V / 2,0 Ah: 2,2 h 14,4 V / 4,0 Ah: 4,3 h 18 V / 2,0 Ah: 2,7 h 18 V / 4,0 Ah: 5,4 h 18 V / 5,2 Ah: 7,0 h 18 V / LiHD 3,1 Ah: 4,2 h 18 V / LiHD 5,5 Ah: 7,4 h 18 V / LiHD 6,2 Ah: 8,3 h
Gewicht (zonder accu-pack)	2,5 kg
Met:	
Art. nr.	602111
zonder accu-pack, zonder lader	■

Productvoordelen

- Krachtige accu-bouwstraler met 18 LED's voor gelijkmatige werkverlichting op een groot oppervlak
- Het Metabo-accusysteem: werking met alle Li-Power en LiHD schuif-accu-packs met 14,4 en 18 Volt
- Robuust en duurzaam voor de veeleisende inzet op bouwplaatsen; behuizing en glas kunnen vochtig gereinigd worden
- Zeer helder en aangenaam licht, gebaseerd op het daglicht, met twee lichtniveaus
- Extreem lange lichtduur van max. 8,3 uur met één accu-lading
- Minimale warmteontwikkeling: straler wordt slechts handwarm voor een veilig permanent gebruik
- Draaggreep en lichte, compacte constructie voor snelle positiewissel en voor onderweg
- Straler snel en traploos 180° zwenkbaar
- Met rubber bekleed stavlak voor een stabiele stand en behoedzaam gebruik op gevoelige stavlakken
- Naar keuze ook muurophanging of statiefgebruik mogelijk

Systeemcomponenten

Accu-packs → 64



Technische gegevens	
Accu-bouwradio RC 14.4 - 18	
Max. looptijd per accu-lading	14,4V / 2,0 Ah: 9,2 h 14,4V / 4,0 Ah: 18,4 h 18V / 2,0 Ah: 12,3 h 18V / 4,0 Ah: 24 h 18V / 5,2 Ah: 31,2 h
Gewicht (zonder accu-pack)	5,3 kg
Met:	
Art. nr.	602106
AUX-aansluitkabel	■
Netsnoer	■
zonder accu-pack	■

Productvoordelen

- Werking met alle Li-Power schuif-accu-packs met 14,4 en 18 Volt of netvoeding
- Oplaadfunctie voor het opladen van alle Li-Power schuif-accu-packs met 14,4 en 18 Volt
- Accuwerking tot 31 uur
- Robuuste kunststof behuizing: spatwaterbeschermd, stoffbestendig, stootvast
- Veiligheidsframe
- Digitale PLL-tuner met verlicht LCD-display en automatisch zender zoeken
- 10 voorkeuzenders (5 voor UKW-zenders, 5 voor MW-zenders)
- Robuuste, draaibare regelaar voor sound zoeken, zender zoeken en volume
- Digitale klok en wekker met twee aparte wektijden (wektoon of radioalarm)
- Flexibele antenne
- Netsnoer (2,2 m)
- 12 V DC-stroomingang (9-14 V)
- Krachtige luidspreker
- Hoofdtelefoon- en AUX-ingangen voor CD- en MP3-player (bijv. iPod® enz.)
- DC-uitgang (5 V, 500 mA) voor het opladen van mobiele telefoons
- Veilig opbergen van accu-packs en MP3-players



Technische gegevens	
Accu-heggenschaar AHS 18-55 V	
Type accu-pack	Li-Ion / LiHD
Spanning van de accu-pack	18 V
Capaciteit van de accu-pack	4,0 Ah
Looptijd per accu-lading	65 min
Snoeidikte	18 mm
Snoeilengte	53 cm
Aantal sneden bij nullastoerentallen	2.700 /min
Gewicht (met accu-pack)	3,9 kg
Met:	
Art. nr.	600463
2 Li-Power accu-packs (18 V/4,0 Ah)	■
Lader ASC 30-36 V »AIR COOLED«	■
Opbergkoker	■

Productvoordelen

- Messen met speciale geometrie voor geringe slijtage en daarmee 200% langere standtijd
- Zuivere sneden door aan beide zijden diamantgeslepen mestanden in een hoek van 30°
- Veiligheidsondermessen voor hoge werkveiligheid
- Hoge capaciteit door 2-traps gereduceerde tandwieloverbrenging
- Aangenaam werken door trillingsarme loop, een perfecte ergonomie en een softgrip-handgreep
- Veiligheid door elektronische snelstop van het mes (in 0,3 seconden)
- Aanstootbescherming beschermt gebruiker en overbrenging tegen terugslagen

Systeemcomponenten

Toebehoren → 555

Accu-packs → 64



Technische gegevens	
Accu-blazer AG 18	
Luchthoeveelheid	2,691 m³/min
Max. luchtsnelheid	74/166 m/s
Gewicht (met accu-pack)	1,87 kg
Met:	
Art. nr.	602242
zonder accu-pack, zonder lader	■

Productvoordelen

- Lichte blazer bijv. voor het afblazen van spaanders op werkstuk, werkplek, transporteur etc.
- Goede ergonomie door optimaal zwaartepunt en rubberen handgreep
- Robuuste constructie voor elk soort gebruik in de werkplaats en in de bouw
- Vario (V)-elektronica voor traploos regelbare luchtsnelheid bij het blazen
- Stelwielje om vooraf 3 luchtsnelheidsniveaus te kiezen voor het flexibel gebruik
- Rubberen eindstuk van de blaaspijp ter bescherming van gevoelige oppervlakken
- Comfortabel afblazen van vloeroppervlakken met behulp van de meegeleverde verlenging van de blaaspijp
- Werking met alle Li-Power en LiHD schuif-accu-packs met 18 Volt

Systeemcomponenten

Accu-packs → 64

01

02

03

04

05

06

07

08

09

10

11

12

13

14

18 V



Technische gegevens	Accu-ventilator AV 18
Luchtsnelheid	1,8 / 2,8 / 3,8 m/s
Max. toerental	1.300 /min
Rotordiameter	355 mm
Gewicht (met accu-pack)	4,55 kg
Met:	
Art. nr.	606176
zonder accu-pack, zonder lader	■

Productvoordelen

- Hoogwaardige accu-ventilator voor flexibel gebruik onafhankelijk van de netvoeding
- Accu-looptijd van max. 7 uur (bij 5,2 Ah)
- Robuuste metalen kooi voor maximale luchtdoorvoer bij minimale wervelingen
- Hellende kooi voor flexibele afstelling van de luchtstroom
- Luchtsnelheid op 3 niveaus in te stellen
- Stille werking ook op het hoogste niveau
- Stabiel buisframe met rubber noppen voor een stabiele stand
- Geïntegreerde montageplaat voorbereid voor statief- en wandmontage
- Werking met alle Li-Power en LiHD schuif-accu-packs met 18 Volt

Systeemcomponenten

Accu-packs → 64



Technische gegevens	Verwarmde jas HJA 14.4-18
Art. nr.	
Maat XS	657015
Maat S	657014
Maat M	657009
Maat L	657010
Maat XL	657011
Maat XXL	657012
Maat XXXL	657013
Met:	
Power-adapter PA 14.4-18 LED-USB	■
zonder accu-pack, zonder lader	■

Productvoordelen

- Hoogwaardige verwarmde jas voor werk en vrije tijd - warm, comfortabel en veelzijdig
- Vijf verwarmingszones kunnen gelijktijdig of selectief verwarmd worden op drie verwarmingsniveaus
- Max. 18 uur aangename warmte op stand 1 of 6 uur sterke warmte op stand 3 met één accu-lading (18 V/5,2 Ah/alle zones)
- Max. 7 uur warmte op stand 1, of 2 uur warmte op stand 3 bij gebruik van een 18V/2,0Ah-accu-pack
- Extreem sterk door wind- en waterafstotend, scheurbestendig materiaal
- Comfortabele fleece voering met meerdere zakken en verborgen capuchon in de kraag
- Twee goed bereikbare accu-pack-zakken links en rechts achter de zijnaad
- Tijdens het verwarmingsproces kan de Power-adapter gelijktijdig met USB-apparaten geladen worden
- Het Metabo-accu-systeem: werking met alle Li-Power en LiHD schuif-accu-packs met 14,4 en 18 Volt

25,2 V



Technische gegevens	Accu-magneet-kernboormachine MAG 28 LTX 32
Type accu-pack	Li-Ion
Spanning van de accu-pack	25,2 V
Max. boordiameter	
- met kernboor	32 mm
- met spiraalboor	13 mm
Max. boordiepte	50 mm
Max. slag	160 mm
Max. magneetkracht	8.500 N
Afmetingen van de magneetvoet	70 x 190 mm
Nullasttoerentallen	380 / 680 /min
Gereedschapopname	Morse-conus MK 2, Weldon-schacht 19 mm (3/4")
Hoogte (incl. motor) max.	615 mm
Gewicht (met accu-pack)	14,5 kg

Met:

Art. nr.	600334
Industriële klauwplaat voor Weldon-schacht 19 mm	■
3 HSS-kernboren "rapid cut" Ø 14 mm, Ø 18 mm, Ø 22 mm	■
Uitwerperstift 77 mm	■
Tandkransboorhouder 13 mm met adapter MK2	■
Boorhoudersleutel	■
Uitdrijver MK 2	■
Veiligheidsgordel	■
Inbussleutel	■
Universele snijpasta	■
2 Li-Power accu-packs (25,2 V/3,0 Ah)	■
Snellader ASS 15 Plus »AIR COOLED«	■
Transportkoffer	■

Productvoordelen

- Grote slag, daardoor geschikt voor het gebruik van kernboren, spiraalboren en verzinkboren
- Magneetvoet met hoge magneetkracht maakt werken op verticale vlakken en bovenhoofds mogelijk
- Permanente magneet voor zeer grote werkveiligheid, per ongeluk deactiveren niet mogelijk
- Magneetvoet in prismavorm, uitermate geschikt voor de buisbewerking vanaf Ø 90 mm
- Afstelbare magneetkracht voor eenvoudige positionering op verticale vlakken
- Duurzame overbrenging met 2 standen met oliebadsmearing voor optimale toerentallen
- Overbelastingsbeveiliging: beschermt de motor tegen oververhitting
- Geïntegreerd koelmiddelreservoir voor makkelijk doseerbare inwendige koeling van de kernboor
- Reserve-accu-pack op ieder willekeurig moment bij de hand door depot op boorstandaard

Systeemcomponenten

Toebehoren → 222

Accu-packs → 64

ACCU-POWER SLIM GECOMBINEERD.

Met productcombinaties uit het brede accu-programma, geschikt voor specifieke doelgroepen, biedt Metabo u mobiele systeemoplossingen. De machines kunnen samen met toebehoren en lader in de robuuste MetaLoc-systeemkoffers worden opgeborgen. De Metaloc-koffers kunnen aan elkaar gekoppeld worden en met één hand geopend of gesloten worden. Dankzij de Metaloc-koffer kunnen uw machines niet alleen comfortabel en veilig naar de bouwplaats vervoerd worden, maar ook ruimtebesparend worden weggezet.

10,8 V



Combo Set 2.1 10.8 V Quick Pro

- Accu-boorschroefmachine PowerMaxx BS Quick
- Accu-slagmoersleutel PowerMaxx SSD
- Snelspanboorhouder »Quick«
- Snelwissel-hoekadapter »Quick«
- Li-Power accu-pack (10,8 V/2,0 Ah)
- Li-Power accu-pack (10,8 V/4,0 Ah)
- Lader LC 40
- In MetaLoc II
- Art. nr. 685053000



Combo Set 2.2 10.8 V Quick Pro

- Accu-boorschroefmachine PowerMaxx BS Quick
- Accu-reciprozaag PowerMaxx ASE
- Snelspanboorhouder »Quick«
- Snelwissel-hoekadapter »Quick«
- Li-Power accu-pack (10,8 V/2,0 Ah)
- Li-Power accu-pack (10,8 V/4,0 Ah)
- Lader LC 40
- In MetaLoc III
- Art. nr. 685054000



Combo Set 2.5 10.8 V

- Accu-klopboormachine PowerMaxx SB Basic
- Accu-slagmoersleutel PowerMaxx SSD
- Snelspanboorhouder
- 2 Li-Power accu-packs (10,8 V/2,0 Ah)
- Lader LC 40
- Kunststof koffer
- Art. nr. 685091000

18 V



Combo Set 2.1.7 18 V

- Accu-boorschroefmachine BS 18
- Accu-slagmoersleutel SSD 18 LTX 200
- 2 Li-Power accu-packs (18 V/2,0 Ah)
- Lader SC 60 Plus
- Kunststof koffer
- Art. nr. 685080000

- of met SB 18
- Combo set 2.1.8 18 V
- Art. nr. 685087000



Combo Set 2.6.1 18V

- Accu-boorschroefmachine BS 18
- Accu-multitool MT 18 LTX
- 2 Li-Power accu-packs (18 V/2,0 Ah)
- Lader SC 60 Plus
- Kunststof koffer
- Art. nr. 685081000

- of met SB 18
- Combo set 2.6.2 18 V
- Art. nr. 685088000



Combo Set 2.4.3 18V

- Accu-boorschroefmachine BS 18
- Accu-haakse slijper W 18 LTX 125 Quick
- Li-Power accu-pack (18 V/2,0 Ah)
- Li-Power accu-pack (18 V/4,0 Ah)
- Lader SC 60 Plus
- Kunststof koffer
- Art. nr. 685082000

- of met SB 18
- Combo set 2.4.4 18 V
- Art. nr. 685089000



Combo Set 2.3.2 18V

- Accu-boorschroefmachine BS 18
- Accu-combihamer KHA 18 LTX
- 2 Li-Power accu-packs (18 V/2,0 Ah)
- Lader SC 60 Plus
- Kunststof koffer
- Art. nr. 685083000

- of met SB 18
- Combo set 2.3.4 18 V
- Art. nr. 685090000



Combo Set 2.1.1 18 V

- Accu-boorschroefmachine BS 18 LT
- Accu-slagmoersleutel SSD 18 LTX 200
- 2 Li-Power accu-packs (18 V/4,0 Ah)
- Lader ASC 30-36 V »AIR COOLED«
- In MetaLoc III
- Art. nr. 685030000

- of met SB 18 LT
- Combo set 2.1.3 18 V
- Art. nr. 685032000



Combo Set 2.1.2 18 V

- Accu-boorschroefmachine BS 18 LT
- Accu-slagmoersleutel SSW 18 LTX 200
- 2 Li-Power accu-packs (18 V/4,0 Ah)
- Lader ASC 30-36 V »AIR COOLED«
- In MetaLoc III
- Art. nr. 685031000

- of met SB 18 LT
- Combo set 2.1.4 18 V
- Art. nr. 685033000



Combo Set 2.1.5 18 V LTX

- Accu-klopboormachine SB 18 LTX Impuls
- Accu-slagmoersleutel SSD 18 LTX 200
- 2 Li-Power accu-packs (18 V/5,2 Ah)
- Lader ASC 30-36 V »AIR COOLED«
- In MetaLoc III
- Art. nr. 685058000



Combo Set 2.4.1 18 V

- Accu-boorschroefmachine BS 18 LT
- Accu-haakse slijper W 18 LTX 125 Quick
- 2 Li-Power accu-packs (18 V/4,0 Ah)
- Lader ASC 30-36 V »AIR COOLED«
- In MetaLoc IV
- Art. nr. 685038000

- of met SB 18 LT
- Combo set 2.4.2 18 V
- Art. nr. 685039000



Combo Set 2.3.3 18V

- Accu-boorschroefmachine BS 18 LT Quick
- Accu-combihamer KHA 18 LTX
- Snelspanboorhouder »Quick«
- Snelwisselbithouder "Quick"
- Snelwissel-hoekadapter »Quick«
- 2 Li-Power accu-packs (18 V/4,0 Ah)
- Lader ASC 30-36 V »AIR COOLED«
- MetaLoc III
- Art. nr. 685084000

DE EERSTE GROTE ACCU-HAAKSE SLIJPER TER WERELD MET Ø 230 MM.

De eerste grote accu-haakse slijper ter wereld met 230 mm-schijf biedt u de ultieme vrijheid: dankzij de revolutionaire Metabo LiHD accu-technologie dringen wij door met deze wereldprimeur qua prestatiemogelijkheden, die tot nu toe uitsluitend waren voorbehouden aan krachtige machines op netvoeding. Volledig onafhankelijk van het stopcontact kunt u met de snoerloze 36 Volt-machine op ieder willekeurig moment en overal krachtig doorslijpen en afbramen. De WPB 36 LTX BL 230 Quick is net zo krachtig als een 2.400 Watt-machine op netvoeding en dankzij zijn ingekapselde, borstelloze motor met geperfectioneerde stofbescherming extreem robuust en duurzaam.

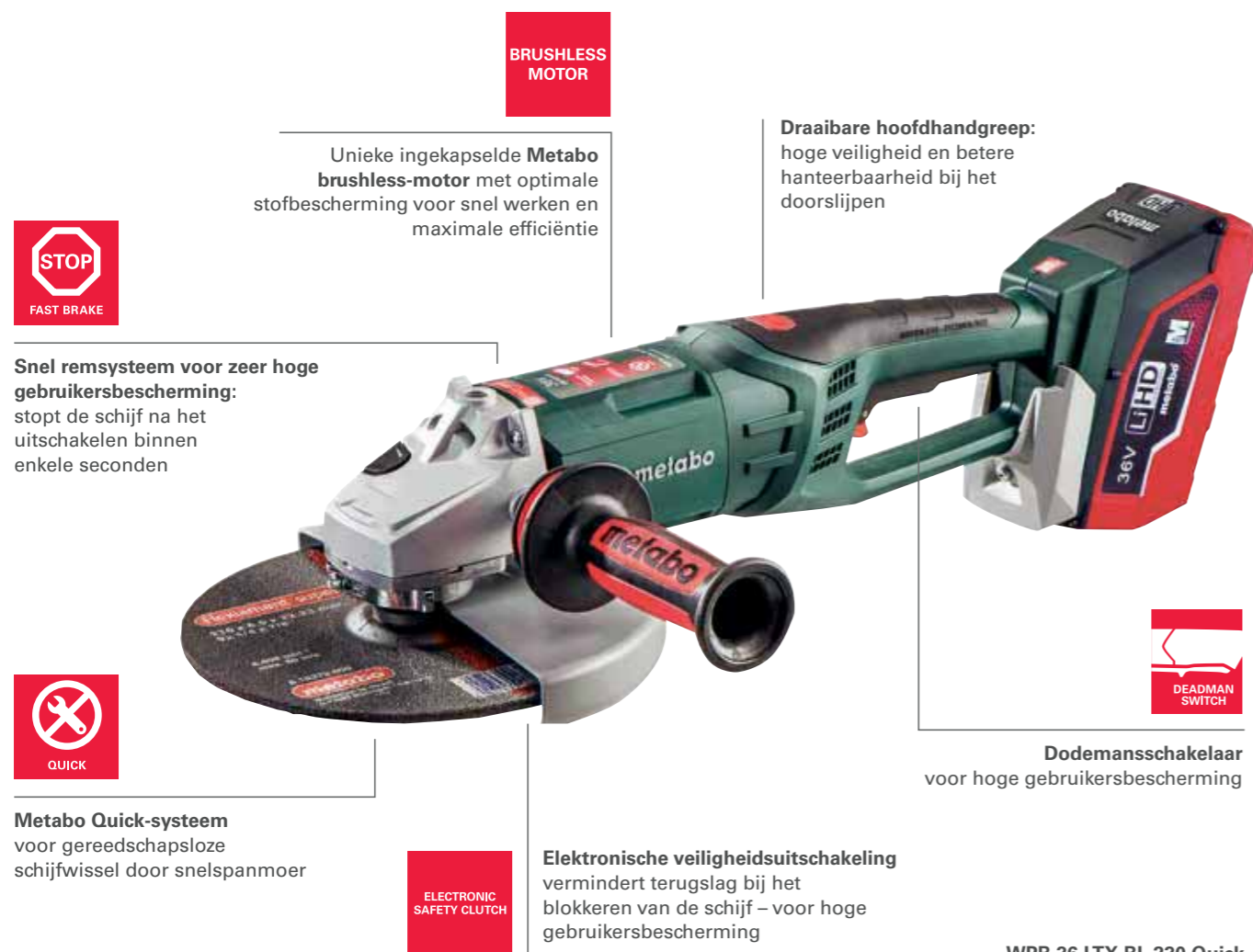

Extra Metabo VibraTech (MVT)-handgreep voor de trillingsdemping ter bescherming van de gezondheid; op drie posities monteerbaar



Brede toepassingsmogelijkheden door extreem grote doorslijpdiepte van 77 mm; 15% meer dan een haakse slijper op netvoeding met 230 mm-schijf



Voor ieder gebruik de juiste schijf: groot assortiment van Metabo diamant-doorslijpschijven alsmede doorslijp- en afbraamschijven

36 V

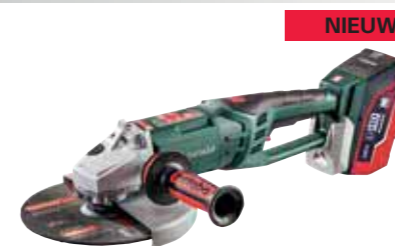

Technische gegevens

Accu-haakse slijper WPB 36 LTX BL 230 Quick	
Type accu-pack	Li-Ion / LiHD
Spanning van de accu-pack	36 V
Slijpschijf-Ø	230 mm
Nullastoerental	6.600 /min
Schroefdraad as	M 14
Gewicht (met accu-pack)	6,1 kg

Met:

Art. nr.	613101 leverbaar vanaf herfst 2016
Beschermkap	■
Steunflens	■
Snelspanmoer	■
Extra Metabo VibraTech (MVT)-handgreep	■
2 LiHD accu-packs (36 V/6,2 Ah)	■
Lader ASC Ultra	■
Kunststof koffer	■

Overige varianten vindt u in de Metabo-prijslijst en op internet

Productvoordelen

- De eerste grote haakse slijper (Ø 230 mm) ter wereld op accu voor het krachtig doorslijpen en afbramen zonder netvoeding
- Veel toepassingen mogelijk door extreem grote doorslijpdiepte van 77 mm
- Unieke ingekapselde Metabo brushless-motor met optimale stofbescherming voor snel werken en maximale efficiëntie
- Dodemansschakelaar voor hoge gebruikersbescherming
- Snel remsysteem voor maximale gebruikersbescherming stopt de schijf na het uitschakelen binnen enkele seconden
- Metabo Quick voor gereedschapsloze schijfwissel door snelspanmoer
- Zonder gereedschap verstelbare beschermkap; tegen verdraaien beveiligd vastzetbaar
- Draaibare hoofdhandgreep: hoge veiligheid en betere hanteerbaarheid bij het doorslijpen
- Extra Metabo VibraTech (MVT)-handgreep voor trillingsdemping ter bescherming van de gezondheid
- Extra handgreep op drie posities monteerbaar
- Elektronische veiligheidsuitschakeling: vermindert terugslag bij het blokkeren van de schijf – voor hoge gebruikersbescherming
- Overbelastingsbeveiliging, zachtanloop en herstartbeveiliging
- Accu-packs met capaciteitsindicatie voor controle van de laadtoestand

Systeemcomponenten

Toebehoren ▶ 118

Accu-packs ▶ 64

01

02

03

04

05

06

07

08

09

10

11

12

13

14

36 V



Technische gegevens	Accu-combihamer KHA 36 LTX
Type accu-pack	Li-Ion / LiHD
Spanning van de accu-pack	36 V
Max. individuele slagenergie (EPTA)	3,1 J
Max. aantal slagen	4.500 /min
Boordiameter in:	
- beton met hamerboren	32 mm
- metselwerk met boorkronen	68 mm
- staal	13 mm
- zacht hout	30 mm
Nullasttoerental	0 - 1.100 /min
Gereedschapopname	SDS-plus
Gewicht (met accu-pack)	4,9 kg

Met:

Art. nr.	600795
SDS-plus hamerboorhouder	■
Snelspanboorhouder voor gereedschap met cilindrische schacht	■
Extra Metabo VibraTech (MVT)-handgreep	■
Boordieptegeleider	■
2 Li-Power accu-packs (36 V/5,2 Ah)	■
Supersnellader ASC 15 »AIR COOLED«	■
Kunststof koffer	■

Overige varianten vindt u in de Metabo-prijslijst en op internet

Productvoordelen

- Combihamer voor het hamerboren, boren zonder slag en beiten
- Metabo VibraTech (MVT): geïntegreerd dempingssysteem en extra handgreep voor trillingsreductie ter bescherming van de gezondheid
- Metabo Quick: snelwissel tussen SDS-Plus-hamerboorhouder en snelspanboorhouder voor het boren in hout en metaal
- Vario (V)-elektronica voor het werken met toerentallen aangepast aan het materiaal
- Rechts- en linksdraaiend
- Metabo S-automatic veiligheidskoppeling: mechanisch ontkoppelen van de aandrijving bij het blokkeren van de boor voor veilig werken
- Ergonomische behuizingsvorm voor beitelerwerkzaamheden zonder extra handgreep.
- Accu-packs met capaciteitsindicatie voor controle van de laadtoestand

Systeemcomponenten

Toebehoren → 271 | Accu-packs → 64

36 V



Technische gegevens	Accu-heggenschaar AHS 36 V	Accu-heggenschaar AHS 36-65 V
Type accu-pack	Li-Ion	Li-Ion
Spanning van de accu-pack	36 V	36 V
Looptijd per accu-lading	50 min	50 min
Snoeidikte	18 mm	18 mm
Snoeilengte	53 cm	63 cm
Aantal sneden bij nullasttoerentallen	2.700 /min	2.700 /min
Gewicht (met accu-pack)	3,9 kg	4,1 kg

Met:

Art. nr.	602177	602203
Li-Power accu-pack (36 V/1,5 Ah)	■	
2 Li-Power accu-packs (36 V/1,5 Ah)		■
Snellader ASC Ultra »AIR COOLED«		■
Lader ASC 30-36 V »AIR COOLED«	■	
Opbergkoker	■	■

Productvoordelen

- De lichtgewicht onder de professionele heggenscharen van de 36 V-klasse
- Messen met speciale geometrie voor geringe slijtage en daarmee 200% langere standtijd
- Zuivere sneden door aan beide zijden diamantgeslepen mestanden in een hoek van 30°
- Veiligheidsondermessen voor hoge werkveiligheid
- Hoge capaciteit door 2-traps gereduceerde tandwieloverbrenging
- Aangenaam werken door trillingsarme loop, een perfecte ergonomie en een softgrip-handgreep
- Veiligheid door elektronische snelstop van het mes (in 0,3 seconden)
- Aanstootbescherming beschermt gebruiker en overbrenging tegen terugslagen
- Accu-packs met capaciteitsindicatie voor controle van de laadtoestand

Systeemcomponenten

Toebehoren → 555 | Accu-packs → 64

Accu-packs

LiHD accu-packs



LiHD schuif-accu-packs

- LiHD-accu-packs voor optimaal vermogen en extreem lange looptijd bij minimale temperatuurontwikkeling
- Ultra-M-Technologie: intelligent accu-management voor duurzame accu-packs
- Gepatenteerde »AIR COOLED«-laadtechnologie
- Permanente elektronische bewaking van de afzonderlijke cellen (ESCP) bij het opladen, voor een zeer lange levensduur
- Processorgestuurd oplaad- en ontladmanagement.
- Capaciteitsindicatie voor controle van de laadtoestand
- Geen memory-effect
- Kunnen lang worden opgeslagen met nagenoeg geen zelfontlading

Spanning van de accu-pack V	Capaciteit van de accu-pack Ah	»AIR COOLED«	Art. nr.
18	3,1	■	625343000*
18	5,5	■	625342000*
18	6,2	■	625341000*
36	6,2	■	625344000*

Li-ion-accu-packs



Li-ion schuif-accu-packs "AIR COOLED"

- Ultra-M-Technologie: intelligent accu-management voor duurzame accu-packs
- Gepatenteerde »AIR COOLED«-laadtechnologie
- Permanente elektronische bewaking van de afzonderlijke cellen (ESCP) bij het opladen, voor een zeer lange levensduur
- Processorgestuurd oplaad- en ontladmanagement.
- Capaciteitsindicatie voor controle van de laadtoestand
- Geen memory-effect
- Kunnen lang worden opgeslagen met nagenoeg geen zelfontlading
- Accu-pack 36V; 1,5 Ah (625453000): alleen geschikt voor accu-heggenschaar AHS 36-65V en accu-boorhamer BHA 36 LTX Compact

Spanning van de accu-pack V	Capaciteit van de accu-pack Ah	»AIR COOLED«	Art. nr.
14,4	2,0	■	625595000*
14,4	4,0	■	625590000*
18	1,5	■	625589000*
18	2,0	■	625596000*
18	4,0	■	625591000*
18	5,2	■	625592000*
36	1,5	■	625453000*
36	2,6	■	625583000
36	5,2	■	625529000*



Li-ion-accu-packs 10,8 V

- Ultra-M-Technologie: intelligent accu-management voor duurzame accu-packs
- Permanente elektronische bewaking van de afzonderlijke cellen (ESCP) bij het opladen, voor een zeer lange levensduur
- Geen memory-effect
- Kunnen lang worden opgeslagen met nagenoeg geen zelfontlading
- Zeer milieuvriendelijk

Spanning van de accu-pack V	Capaciteit van de accu-pack Ah	»AIR COOLED«	Art. nr.
10,8	2,0	■	625438000*
10,8	4,0	■	625585000*
10,8	5,2	■	625597000*

Spanning van de accu-pack V	Capaciteit van de accu-pack Ah	»AIR COOLED«	Art. nr.
 Li-ion-accu-packs 7,2 V <ul style="list-style-type: none"> ■ Ultra-M-Technologie: intelligent accu-management voor duurzame accu-packs ■ Permanente elektronische bewaking van de afzonderlijke cellen (ESCP) bij het opladen, voor een zeer lange levensduur ■ Geen memory-effect ■ Kunnen lang worden opgeslagen met nagenoeg geen zelfontlading ■ Zeer milieuvriendelijk 	1,1	■	625485000*
	2,2	■	625487000*
 Li-ion-accu-pack 25,2 V <ul style="list-style-type: none"> ■ Ultra-M-Technologie: intelligent accu-management voor duurzame accu-packs ■ Gepatenteerde »AIR COOLED«-laadtechnologie ■ Permanente elektronische bewaking van de afzonderlijke cellen (ESCP) bij het opladen, voor een zeer lange levensduur ■ Processorgestuurd oplaad- en ontladmanagement. ■ Capaciteitsindicatie voor controle van de laadtoestand ■ Geen memory-effect ■ Kunnen lang worden opgeslagen met nagenoeg geen zelfontlading ■ Zeer milieuvriendelijk 	3,0	■	625437000*

Laders



Lader ASC 30-36 V

- Voor het opladen van alle Li-Power en LiHD schuif-accu-packs (14,4 V - 36 V).
- Gepatenteerde »AIR COOLED«-laadtechnologie
- Laadstroom 3,0 A
- Zeer laag standby-opnamevermogen
- Processorgestuurd oplaadmanagementsysteem
- Netspanning: 230 - 240 V
- Netfrequentie: 50 - 60 Hz

Art. nr.
627044000*



Supersnellader ASC Ultra

- Voor het opladen van alle Li-Power en LiHD schuif-accu-packs (14,4 V - 36 V)
- Gepatenteerde »AIR COOLED«-laadtechnologie
- Laadstroom 6,5 A
- Zeer laag standby-opnamevermogen
- Processorgestuurd oplaadmanagementsysteem
- Opladtijd ca. 30 minuten bij 1,5 Ah; ca. 35 minuten bij 4,0 Ah
- Netspanning: 230 - 240 V
- Netfrequentie: 50 - 60 Hz

Art. nr.
627265000*







Snellader ASS 15 Plus

- Voor het opladen van Metabo NiCd-accu-packs van 24-25,2 V alsmede de Li-ion-accu-packs van 24-25,2 V (accu-combihamer KHA 24, accu-magneetkernboormachine MAG 26 LTX 32).
- »AIR COOLED«-functie
- Refresh-functie voor de accu-verzorging voor NiCd-accu-packs
- Laadstroom 5 A
- Refresh-functie: bij NiCd-accu-packs kan het voorkomen dat door de natuurlijke zelfontlading de cellen in de accu-pack verschillend zijn opgeladen. Dit heeft tot gevolg dat de volledige capaciteit van de accu-pack niet meer beschikbaar is. Wanneer u dit effect opmerkt, kunt u de volledige capaciteit van de accu-pack met behulp van de Refresh-modus herstellen.
- Netspanning: 230 - 240 V
- Netfrequentie: 50 - 60 Hz

Art. nr.
627283000*

















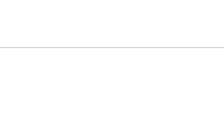

* ZB-verpakt

	Art. nr.
 <p>Lader LC 40</p> <ul style="list-style-type: none"> Voor het opladen van Li-ion-accu-packs 10,8 V Laadstroom 2,3 A Netspanning: 230 - 240 V Netfrequentie: 50 - 60 Hz 	627064000*
 <p>Lader LC 60</p> <ul style="list-style-type: none"> Voor het opladen van Li-ion-accu-packs 7,2 V Laadstroom 2,4 A Netspanning: 230 - 240 V Netfrequentie: 50 - 60 Hz 	627306000*
 <p>Lader AC 30 Plus</p> <ul style="list-style-type: none"> Voor het opladen van alle oude (met adapter 627075000) en Metabo NiCd- en NiMH-accu-packs van 4,8 V-18 V, alsmede de nieuwe Li-ion-accu-packs van 12 V- 18 V »AIR COOLED«-functie Laadstroom 2,5 A Netspanning: 230 - 240 V Netfrequentie: 50 - 60 Hz 	627275000*
 <p>Lader C 60</p> <ul style="list-style-type: none"> Voor het opladen van de NiCd-accu-pack 12 V/1,7 Ah (625472000) Laadstroom 2,2 A Netspanning: 230 - 240 V Netfrequentie: 50 - 60 Hz 	627053000*
 <p>Lader 2 h voor Power Grip²/ PowerMaxx</p> <ul style="list-style-type: none"> Speciaal voor de Power Grip² en PowerMaxx (als reserve) Laadstroom 0,7 A Netspanning: 230 - 240 V Netfrequentie: 50 - 60 Hz 	627270000*

Adapter voor accu-packs

	Art. nr.
 <p>Adapter</p> <ul style="list-style-type: none"> Voor het plaatsen van oude accu-packs (vanaf 1981/serie 1 en 2) in de nieuwe »AIR COOLED«-ladere, en voor het plaatsen van »AIR COOLED«-accu-packs in oude ladere 	627075000*







Basis-sets: accu-packs met lader

	Art. nr.
 <p>Basis-set 10.8 V / 2 x 2.0 Ah</p> <ul style="list-style-type: none"> 2 x accu-pack 10,8 V/2,0 Ah Lader LC 40 	685066000
 <p>Basis-set 10.8 V / 1 x 2.0 Ah / 1 x 5.2 Ah</p> <ul style="list-style-type: none"> 1 x accu-pack 10,8 V/2,0 Ah 1 x accu-pack 10,8 V/5,2 Ah Lader LC 40 	685067000
 <p>Basis-set 2 x 4.0 Ah</p> <ul style="list-style-type: none"> 2 x Li-Power accu-pack 18 V/4,0 Ah Lader ASC 30-36 V 	685050000
 <p>Basis-set 3 x 4.0 Ah</p> <ul style="list-style-type: none"> 3 x Li-Power accu-pack 18 V/4,0 Ah Lader ASC 30-36 V 	685049000
 <p>Basis-set 2 x 5.2 Ah</p> <ul style="list-style-type: none"> 2 x Li-Power accu-pack 18 V/5,2 Ah Lader ASC 30-36 V 	685051000
 <p>Basis-set 3 x 5.2 Ah</p> <ul style="list-style-type: none"> 3 x Li-Power accu-pack 18 V/5,2 Ah Lader ASC 30-36 V 	685048000
 <p>Basis-set 3 x 5.2 Ah ASC Ultra</p> <ul style="list-style-type: none"> 3 x Li-Power accu-pack 18 V/5,2 Ah Lader ASC Ultra 	685061000
 <p>Basis-set 3 x LiHD 3.1 Ah</p> <ul style="list-style-type: none"> 3 x LiHD accu-pack 18 V/3,1 Ah Lader ASC 30-36 V 	685076000
 <p>Basis-set 3 x LiHD 5.5 Ah</p> <ul style="list-style-type: none"> 3 x LiHD accu-pack 18 V/5,5 Ah Lader ASC 30-36 V 	685074000
 <p>Basis-set 2 x 4.0 Ah + Metaloc</p> <ul style="list-style-type: none"> 2 x Li-Power accu-pack 18 V/4,0 Ah Lader ASC 30-36 V Metaloc II 	685064000
 <p>Basis-set 3 x 4.0 Ah + Metaloc</p> <ul style="list-style-type: none"> 3 x Li-Power accu-pack 18 V/4,0 Ah Lader ASC 30-36 V Metaloc II 	685063000
 <p>Basis-set 2 x 5.2 Ah + Metaloc</p> <ul style="list-style-type: none"> 2 x Li-Power accu-pack 18 V/5,2 Ah Lader ASC 30-36 V Metaloc II 	685065000
 <p>Basis-set 3 x 5.2 Ah + Metaloc</p> <ul style="list-style-type: none"> 3 x Li-Power accu-pack 18 V/5,2 Ah Lader ASC 30-36 V Metaloc II 	685062000
 <p>Basis-set 3 x 5.2 Ah ASC Ultra + Metaloc</p> <ul style="list-style-type: none"> 3 x Li-Power accu-pack 18 V/5,2 Ah Lader ASC Ultra Metaloc II 	685068000
 <p>Basis-set 2 x LiHD 3.1 Ah + Metaloc</p> <ul style="list-style-type: none"> 2 x LiHD accu-pack 18 V/3,1 Ah Supersnellader ASC Ultra Metaloc II 	685078000
 <p>Basis-set 3 x LiHD 3.1 Ah + Metaloc</p> <ul style="list-style-type: none"> 3 x LiHD accu-pack 18 V/3,1 Ah Lader ASC 30-36 V Metaloc II 	685075000
 <p>Basis-set 2 x LiHD 5.5 Ah + Metaloc</p> <ul style="list-style-type: none"> 2 x LiHD accu-pack 18 V/5,5 Ah Supersnellader ASC Ultra Metaloc II 	685077000
 <p>Basis-set 3 x LiHD 5.5 Ah + Metaloc</p> <ul style="list-style-type: none"> 3 x LiHD accu-pack 18 V/5,5 Ah Lader ASC 30-36 V Metaloc II 	685069000
 <p>Basis-set LiHD 1 x 3.1 + 1 x 5.5 Ah + Metaloc</p> <ul style="list-style-type: none"> 1 x LiHD accu-pack 18 V/3,1 Ah + 1 x LiHD accu-pack 18 V/5,5 Ah Supersnellader ASC 30-36V Metaloc II 	685079000

Toebehoren voor boormachines en boorschroefmachines "Quick"



	Art. nr.
 <p>Koppelvoorzetstuk PowerX3</p> <ul style="list-style-type: none"> Koppelvoorzetstuk maakt driefoudige vermogensverhoging van de machine (koppel) mogelijk voor zeer zwaar gebruik Geschikt voor alle Metabo accu-boorschroefmachines, accu-klopboormachines en boormachines met Metabo "Quick"-snelwisselsysteem in combinatie met 43 mm-spanhals Standaarduitrusting incl. bit (1 x TX 50) en tussenstuk voor het aanpassen van de handgriepengte Gereedschapopname met 1/2"- buitenvierkant en 1/4" (6,35 mm) binnenzeskantschacht <p>Let op: gebruik de PowerX3 alleen in combinatie met de volgende machines en de koppelfaankelijk voorgeschreven lengte van de handgreep: alle accu-boorschroefmachines en -klopboormachines LTX "Quick" en boormachine BE 75 Quick: 640 mm griepengte; boormachine BE 1300 Quick: 380 mm griepengte.</p>	627256000
 <p>Snelwisseltandkransboorhouder "Quick"</p> <ul style="list-style-type: none"> Eenvoudig, snel en comfortabel wisselen van de boorhouder dankzij het snelwisselsysteem "Quick" van Metabo. Geschikt voor boormachines; geschikt voor rechts- en linksdraaien Spanwijdte: 1,5-13 mm Geschikt voor alle Metabo "Quick"-machines 	627238000*
 <p>Snelwisselboorhouder Futuro Plus S 1 M, "Quick"</p> <ul style="list-style-type: none"> Eenvoudig, snel en comfortabel wisselen van de boorhouder dankzij het snelwisselsysteem "Quick" van Metabo. Stabiele uitvoering met metalen huls; met 1 huls; geschikt voor boormachines; geschikt voor rechts- en linksdraaien Spanwijdte: 1,5-13 mm Geschikt voor alle Metabo "Quick"-machines 	627240000*
 <p>Snelwisselboorhouder Futuro Plus H 1 R+L, "Quick"</p> <ul style="list-style-type: none"> Eenvoudig, snel en comfortabel wisselen van de boorhouder dankzij het snelwisselsysteem "Quick" van Metabo. Uitvoering met kunststof huls; met 1 huls; niet geschikt voor klopboormachines; geschikt voor rechts- en linksdraaien Spanwijdte: 1,0-10 mm Geschikt voor alle Metabo "Quick"-machines 	627259000*
<p>NIEUW</p>  <p>Snelwissel-tapboorhouder Futuro Plus H 1 R+L, »Quick«</p> <ul style="list-style-type: none"> Snelspanboorhouder voor de opname van tapmachines met vierkant en cilindrische boren Eenvoudig, snel en comfortabel wisselen van de boorhouder dankzij het snelwisselsysteem "Quick" van Metabo. Uitvoering met kunststof huls; met 1 huls; niet geschikt voor klopboormachines; geschikt voor rechts- en linksdraaien Spanwijdte: 1,5-13 mm; boorhouder met vierkantopname, zijwand 6,3 mm/ 8,1 mm Geschikt voor tapmachines tot maat M12 Geschikt voor alle Metabo "Quick"-machines 	627237000*
 <p>Snelwisselbithouder "Quick"</p> <ul style="list-style-type: none"> Eenvoudig, snel en comfortabel wisselen van de bithouder dankzij het snelwisselsysteem "Quick" van Metabo. Bithouder geschikt voor bits met 1/4"-buitenzeskant conform DIN 3126- C 6,3 en E 6,3 Geschikt voor alle Metabo "Quick"-machines 	627241000*
 <p>Snelwissel-haaks schroefvoorzetstuk "Quick"</p> <ul style="list-style-type: none"> Gereedschapsloos, snel en comfortabel bevestigen van de hoekadapter Quick-as voor het aanbrengen van de snelwisselboorhouder 627240000 en -bithouder 627241000 Magnetische bitopname met 1/4" (6,35 mm) zeskantschacht Voor rechts- en linksdraaien geschikt Geschikt voor accu-machines tot max. 110 Nm Geschikt voor alle Metabo "Quick"-machines met spanhals-Ø 43 mm 	627242000*
 <p>Snelwissel-haaks schroefvoorzetstuk "Quick"</p> <ul style="list-style-type: none"> Gereedschapsloos, snel en comfortabel bevestigen van de hoekadapter Quick-as voor het aanbrengen van de snelwisselboorhouder 627240000 en -bithouder 627241000 Magnetische bitopname met 1/4" (6,35 mm) zeskantschacht Voor rechts- en linksdraaien geschikt Geschikt voor accu-machines tot max. 100 Nm Geschikt voor alle Metabo LT "Quick"-modellen (vanaf bouwjaar 02/2013) 	627077000*
 <p>Snelwissel-haaks schroefvoorzetstuk "Quick"</p> <ul style="list-style-type: none"> Voor het boren en schroeven op moeilijk toegankelijke plaatsen Magnetische bitopname met 1/4" (6,35 mm) zeskantschacht Overbrenging van speciaal staal Voor rechts- en linksdraaien geschikt, tot max. 28 Nm Speciaal voor PowerMaxx BS Quick en BS 18 Quick 	627261000*

Toebehoren voor PowerGrip / PowerMaxx

	Art. nr.
 <p>Haaks schroefvoorzetstuk voor PowerMaxx</p> <ul style="list-style-type: none"> Magnetische bitopname met 1/4" (6,35 mm) zeskantschacht Overbrenging van speciaal staal Geschikt voor rechts- en linksdraaien; geschikt voor PowerMaxx tot max. 16 Nm <p>Voor het makkelijker schroeven op moeilijk toegankelijke plaatsen Speciaal voor PowerMaxx (7,2V)</p>	630650000*
 <p>Tandkransboorhouder</p> <p>Met zeskantschacht 1/4" (6,35 mm), bitspanbus en boorhoudersleutel Spanwijdte 0,5 - 6,5 mm</p>	635100000*
 <p>Adapter</p> <ul style="list-style-type: none"> Adapter met zeskantschacht SW 6,3 en 1/2"-20 UNF Voor het bevestigen van een boorhouder (bijv. 636623000) in het haakse schroefvoorzetstuk voor PowerMaxx 630650000 <p>Voor het bevestigen van een boorhouder in combinatie met het haakse schroefvoorzetstuk. Daarmee kan de PowerMaxx Li bovendien worden gebruikt als haakse boormachine.</p>	625226000*
 <p>Haaks schroefvoorzetstuk voor PowerMaxx 12</p> <ul style="list-style-type: none"> Magnetische bitopname met 1/4" (6,35 mm) zeskantschacht Overbrenging van speciaal staal Geschikt voor rechts- en linksdraaiend; Geschikt voor PowerMaxx tot max. 28 Nm <p>Voor het makkelijker schroeven op moeilijk toegankelijke plaatsen Speciaal voor PowerMaxx 12/ BS (type-nr. 600090; 600091; 600092)</p>	630649000*
 <p>Snelspanboorhouder Futuro Plus H1, R+L, 1-10 mm, 1/2" UNF</p> <ul style="list-style-type: none"> Speciaal ontwikkeld voor boormachines met asstop Kunststof huls Met 1 huls zonder bevestigingsring <p>Spanwijdte: 1 - 10 mm Inwendige schroefdraad: 1/2"-20 UNF Buiten-Ø: 40 mm Lengte (gesloten): 49 mm Gewicht: 0,15 kg</p>	636219000*
 <p>Snelspanboorhouder Futuro Plus H1 M</p> <ul style="list-style-type: none"> Speciaal ontwikkeld voor boormachines met asstop Met 1 huls (zonder bevestigingsring) <p>Spanwijdte: 0,8 - 6,5 mm Inwendige schroefdraad: 1/2"-20 UNF Buiten-Ø: 34 mm Lengte (gesloten): 57 mm Gewicht: 0,14 kg</p>	636623000*

Toebehoren voor multitool

Assortimenten voor multitool

	Art. nr.
 <p>Tegelzetter-set</p> <ul style="list-style-type: none"> Tegel-set voor veelzijdige renovatie- en ombouwwerkzaamheden, zoals bijv. mortel of tegellijm verwijderen, voegen aan wand- en vloertegels uitfrezen, kleinere uitsneden in zachte wandtegels frezen Set bestaande uit: 1 x segmentzaagblad 85 mm HM (tegels), 1 x driehoekschuurzool 78 mm HM (tegels), 1 x schaaf star 52 mm HCS, 1 x invalzaagblad 32 mm BiM (metaal) 	626419000*
 <p>Set binnenaferking</p> <ul style="list-style-type: none"> Set binnenaferking voor veelzijdige vloer- en inbouwwerkzaamheden, zoals bijv. laminaat/parket uitsnijden, deurpanelen op de vloer afkorten, invalzagen in gecoate platen, hout, uitsparing in meubelelementen snijden Set bestaande uit: 1 x invalzaagblad 32 mm HCS (hout), 1 x segmentzaagblad 85 mm BiM (hout + metaal), 1 x schaaf star 52 mm HCS, 1 x invalzaagblad 32 mm BiM (metaal) 	626420000*

* ZB-verpakt

Hechtschuurbladen voor hout en metaal, serie "professional"



Hechtschuurbladen 93 x 93 mm, 6 gaten

- Kwalitatief hoogwaardig schuurpapier met halfopen bestrooiing en hoog afnamevermogen voor een homogeen schuurbeeld
- Voor finer, massief hout, polyester, plaatstaal en roestvast plaatstaal, NF-metalen, lichtmetalen
- Voor het schuren van gefineerde kastfronten en zijdelen, het schuren van geplastificeerde meubeldelen met smeltlijmkanten, decoratief schuren van roestvast plaatstaal, ter reparatie schuren en ontbramen van plaatstaal

Afmetingen mm	Korrel	Verkoopenheid	Art. nr.
93 x 93	P 40	5	624940000*
93 x 93	P 60	5	624941000*
93 x 93	P 80	5	624942000*
93 x 93	P 100	5	624943000*
93 x 93	P 120	5	624944000*
93 x 93	P 180	5	624945000*
93 x 93	P 240	5	624946000*
93 x 93	P 320	5	624947000*
93 x 93	P 40	25	624980000
93 x 93	P 60	25	624981000
93 x 93	P 80	25	624982000
93 x 93	P 100	25	624983000
93 x 93	P 120	25	624984000
93 x 93	P 180	25	624985000
93 x 93	P 240	25	624986000
93 x 93	P 320	25	624987000

Hechtschuurbladen voor verf en lak, serie "professional"



Hechtschuurbladen 93 x 93 mm, 6 gaten

- Kwalitatief hoogwaardig schuurpapier met halfopen bestrooiing en hoog afnamevermogen
- Speciaal voor de bewerking van verf, alle soorten lak en plamuur
- Voor het afbramen en reinigen van finer, massief hout, triplex en gelakte oppervlakken, afbramen van gefineerde meubelranden

Afmetingen mm	Korrel	Verkoopenheid	Art. nr.
93 x 93	P 40	25	625681000
93 x 93	P 60	25	625682000
93 x 93	P 80	25	625683000
93 x 93	P 100	25	625684000
93 x 93	P 120	25	625685000
93 x 93	P 180	25	625686000
93 x 93	P 240	25	625687000
93 x 93	P 320	25	625688000

Hechtschuurvlies, korund



Hechtschuurvlies, korund

- Voor het aanbrengen van structuren in hout (rustiek uiterlijk), het ontroesten van metaal en voor het schuren van lak (matten)

Afmetingen mm	Korrel	Art. nr.
93 x 93	P 100	624958000*
93 x 93	P 280	624959000*

* ZB-verpakt

Overige toebehoren voor multitoel

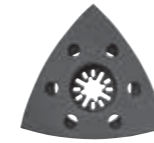

Driehoekschuurzool

- Geperforeerde schuurzool met klithechting
- Snel, eenvoudig wisselen van de schuurbladen
- Voor multitoel MT 18 LTX. Maat van hoek tot hoek: 93 mm

Art. nr.

626421000*

Toebehoren voor accu-kitpistool

Patroonbuis



400 ml patroonbuis

- Patroonbuis 400 ml incl. tandheugel en uitpersschijf voor in de handel verkrijgbare foliezakken en patronen

Art. nr.

630148000*

Toebehoren voor de accu-bouwlamp

Statief



Statief voor accu-bouwstraler

- Telescopische poten met snelvergrendeling en extra centrale telescopische geleider
- Stabiele positie door rubberen antislipvoetjes, statiefpoten door middel van kettingen aan elkaar vastgemaakt
- Makkelijk te transporteren door draagriem en -tas

Werkhoogte: 85 cm – 173 cm
Aansluitschroefdraad: 1/4" + 5/8"
Gewicht: 5 kg

Art. nr.

623729000



Bouwstatief

- Multifunctioneel bouwstatief van aluminium
- Ideaal voor werkzaamheden op de meterpas
- Telescopische poten met snelvergrendeling en spreidstop
- Zwengelkolom met metrische meetschaal voor de fijninstelling van de hoogte
- Afneembare statiefkop voor comfortabele opbouw
- Stabiele positie door rubberen antislipvoetjes
- Adapterstuk voor de aansluiting van verschillende apparaten
- Makkelijk te transporteren door draagriem en -tas

Werkhoogte: 74 cm – 192 cm
Werkhoogte inclusief verlengstuk: tot 265 cm
Aansluitschroefdraad: 1/4" + 5/8"
Gewicht: 5 kg

Art. nr.

628791000

Beschermingsglas



Beschermingsglas, mat

- Reserve-beschermingsglas voor accu-bouwlamp
- Geschikt voor accu-bouwlamp met art. nr. 602111010 en 602111850

Art. nr.

623569000*

M+ SYSTEEM: MACHINE EN TOEBEHOREN PERFECT OP ELKAAR AFGESTEMD VOOR MAXIMALE PRESTATIES.

Machines en toebehoren worden bij Metabo al bij de ontwikkeling optimaal op elkaar afgestemd en samen getest. Uw meerwaarde: maximale prestaties door het effect van Metabo+ systeem.



Haakse slijpers Haakse polijstmachines

PLATKOP-SLIJPER: ULTRASTERKE PROBLEEM-OPLOSSER VOOR NAUWE HOEKEN: TOT 39°.

De ultrasterke en veilige probleemoplosser voor nauwe hoeken: met onze platkop-slijpers bieden wij u voor iedere toepassing in nauw ruimtes en in hoeken tot 39° productieve, veilige en handzame oplossingen – van het langdurige industriële gebruik tot aan de bewerking van roestvast staal. Dankzij de krachtige, max. 1.550 Watt sterke Marathon-motoren werkt u met de machines tot 70% sneller dan met traditionele methodes – en dat bij maximale gebruikersbescherming.

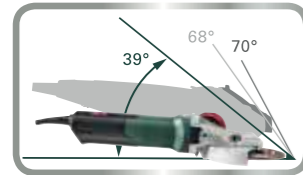

Extreem platte transmissiekop voor bijzonder scherpe hoeken tot 39°

Zeer snel remsysteem voor optimale gebruikersbescherming: de gepatenteerde, mechanische schijfrem stopt de schijf na uitschakelen ook bij stroomuitval binnen 2 seconden



Paddle-schakelaar met dodemansfunctie veilige bediening door de ergonomisch geïntegreerde schakelaar met antislip structuur

Krachtige Metabo Marathon-motor:

- max. 50% meer koppel
- max. 20% meer overbelastingsweerstand
- voor snellere materiaalafname en een langere levensduur

WEPPF 15-150 Quick



Elektronische veiligheidsuitschakeling vermindert terugslag bij het blokkeren van de schijf – voor hoge gebruikersbescherming

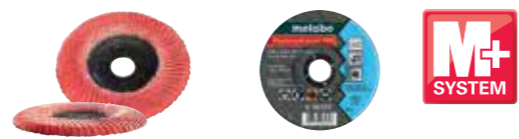

Flexiamant Super Convex CER

Flexiamant Super FKS Inox

Voor speciale toepassingen hebben wij nauwkeurig afgestemde toebehoren voor nog betere resultaten ontwikkeld.

Met de platkop-slijper werkt u ...



... sneller dan met rechte slijpers

Tot 70% tijdbesparing

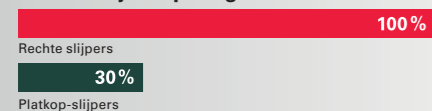

... sneller dan met staalborstels



... veiliger dan zonder beschermkap

Ø 125 mm



Technische gegevens

	Platkop-slijper WEF 9-125 Quick	Platkop-slijper WEPF 9-125 Quick
Minimaal haalbare hoek	43 °	43 °
Slijpschijf-Ø	125 mm	125 mm
Nominaal opnamevermogen	910 W	910 W
Afgegeven vermogen	430 W	430 W
Nullasttoerental	10.000 /min	10.000 /min
Toerental bij belasting	8.200 /min	8.200 /min
Koppel	2 Nm	2 Nm
Schroefdraad as	M 14	M 14
Gewicht (zonder netsnoer)	2,1 kg	2,1 kg
Kabellengte	4 m	4 m

Met:

Art. nr.	613060	613069
Beschermkap	■	■
Steunflens	■	■
Snelspanmoer	■	■
Extra handgreep	■	■
1 lamellenschuurschijf Flexiamant Super Convex (125 mm; P60)	■	■

Productvoordelen

- Paddle-schakelaar met dodemansfunctie: veilige bediening door de ergonomisch geïntegreerde schakelaar met antislip structuur
- Zeer handzame platkop-slijper voor het werken in scherpe hoeken tot 43°
- Speciaal ontwikkeld voor het verwijderen van lasslak, roest of lak in nauwe frameconstructies en voor het werken in dwangposities
- Metabo Marathon-motor met gepatenteerde stofbescherming voor lange levensduur
- Constamatic (C)-volle-golf elektronica: snel werken door nagenoeg constant toerental onder belasting
- Metabo Quick voor gereedschapsloze schijfwissel door snelspanmoer
- Zonder gereedschap verstelbare beschermkap; tegen verdraaien beveiligd vastzetbaar
- Elektronische veiligheidsuitschakeling: vermindert terugslag bij het blokkeren van de schijf – voor hoge gebruikersbescherming
- Elektronische overbelastingsbeveiliging, zachtstart en herstartbeveiliging
- Afschakelkoolborstels voor de bescherming van de motor

Systeemcomponenten

Toebehoren ▶ 79

Ø 125 mm



Technische gegevens

Platkop-slijper
WEVF 10-125 Quick Inox

Minimaal haalbare hoek	43 °
Slijpschijf-Ø	125 mm
Nominaal opnamevermogen	1.000 W
Afgegeven vermogen	590 W
Nullastoerental	2.000 - 7.600 /min
Toerental bij belasting	6.300 /min
Koppel	3,5 Nm
Schroefdraad as	M 14
Gewicht (zonder netsnoer)	2,3 kg
Kabellengte	4 m

Platkop-slijper
WEF 15-125 Quick

Minimaal haalbare hoek	43 °
Slijpschijf-Ø	125 mm
Nominaal opnamevermogen	1.550 W
Afgegeven vermogen	940 W
Nullastoerental	11.000 /min
Toerental bij belasting	11.000 /min
Koppel	3,5 Nm
Schroefdraad as	M 14
Gewicht (zonder netsnoer)	2,7 kg
Kabellengte	4 m

Met:

Art. nr.	613080	613082
Beschermkap	■	■
Steunflens	■	■
Snelspanmoer	■	■
Extra handgreep	■	■
Extra Metabo VibraTech (MVT)-handgreep		■
1 lamellenschuurschijf Flexiamant Super Convex (125 mm; P60)	■	■
1 afbraamschijf Flexiamant Super FKS 60 (125x4 mm; P60)		■

Productvoordelen

- Zeer handzame platkop-slijper met toeren-talregeling voor de perfecte bewerking van roestvast staal, bv. van omheiningen
- Vario-Constamatic (VC)-volle-golf elektronica met stelwiel: voor het werken met toeren-tallen aangepast aan het materiaal, die onder belasting constant blijven
- Krachtige platkop-slijper om snel te werken in scherpe hoeken tot 43°
- Tacho-Constamatic (TC)-volle-golf elektronica: sneller werken door constant toerental onder belasting
- Extra Metabo VibraTech (MVT)-handgreep voor trillingsdemping ter bescherming van de gezondheid
- Speciaal ontwikkeld voor het verwijderen van lasselak, roest of lak in nauwe frameconstructies en voor het werken in dwangposities
- Metabo Marathon-motor met max. 50% meer koppel en max. 20% hogere overbelastingsweerstand voor snellere materiaalafname en een langere levensduur
- Metabo Quick voor gereedschapsloze schijfwissel door snelspanmoer
- Zonder gereedschap verstelbare beschermkap; tegen verdraaien beveiligd vastzetbaar
- Elektronische veiligheidsuitschakeling: vermindert terugslag bij het blokkeren van de schijf – voor hoge gebruikersbescherming
- Elektronische overbelastingsbeveiliging, zachtanloop en herstartbeveiliging
- Tandwielhuis met stappen van 90° gedraaid te monteren voor linkshandige bediening of voor het doorslijpen
- Afschakelkoolborstels voor de bescherming van de motor

Systeemcomponenten

Toebehooren → 79

Ø 150 mm

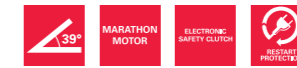

Technische gegevens

Platkop-slijper
WEF 15-150 Quick

Minimaal haalbare hoek	39 °
Slijpschijf-Ø	150 mm
Nominaal opnamevermogen	1.550 W
Afgegeven vermogen	940 W
Nullastoerental	9.600 /min
Toerental bij belasting	9.600 /min
Koppel	3,9 Nm
Schroefdraad as	M 14
Gewicht (zonder netsnoer)	2,7 kg
Kabellengte	4 m

Platkop-slijper
WEPBF 15-150 Quick

Minimaal haalbare hoek	39 °
Slijpschijf-Ø	150 mm
Nominaal opnamevermogen	1.550 W
Afgegeven vermogen	940 W
Nullastoerental	9.600 /min
Toerental bij belasting	9.600 /min
Koppel	3,9 Nm
Schroefdraad as	M 14
Gewicht (zonder netsnoer)	2,9 kg
Kabellengte	4 m

Met:

Art. nr.	613083	613085
Beschermkap	■	■
Steunflens	■	■
Snelspanmoer	■	■
Extra Metabo VibraTech (MVT)-handgreep	■	■
1 lamellenschuurschijf Flexiamant Super Convex (150 mm; P60)	■	■
1 afbraamschijf Flexiamant Super FKS 60 (150x4 mm; P60)	■	■

Productvoordelen

- Paddle-schakelaar met dodemansfunctie: veilige bediening door de ergonomisch geïntegreerde schakelaar met antislip structuur
- Krachtig remsysteem voor optimale bescherming van de gebruiker: de gepatenteerde, mechanische schijfrem stopt de schijf na uitschakelen ook bij stroomuitval binnen 2 seconden
- Krachtige platkop-slijper om snel te werken in bijzonder scherpe hoeken tot 39°
- Speciaal ontwikkeld voor het verwijderen van lasselak, roest of lak in nauwe frameconstructies en voor het werken in dwangposities
- Maximale slijpdiepte door 150 mm-schijfdiameter
- Metabo Marathon-motor met max. 50% meer koppel en max. 20% hogere overbelastingsweerstand voor snellere materiaalafname en een langere levensduur
- Tacho-Constamatic (TC)-volle-golf elektronica: sneller werken door constant toerental onder belasting
- Metabo Quick voor gereedschapsloze schijfwissel door snelspanmoer
- Zonder gereedschap verstelbare beschermkap; tegen verdraaien beveiligd vastzetbaar
- Extra Metabo VibraTech (MVT)-handgreep voor trillingsdemping ter bescherming van de gezondheid
- Elektronische veiligheidsuitschakeling: vermindert terugslag bij het blokkeren van de schijf
- Elektronische overbelastingsbeveiliging, zachtanloop en herstartbeveiliging
- Tandwielhuis met stappen van 90° gedraaid te monteren voor linkshandige bediening of voor het doorslijpen
- Afschakelkoolborstels voor de bescherming van de motor

Systeemcomponenten

Toebehooren → 79

Ø 125 mm



Technische gegevens

Accu-platkop-slijper
WF 18 LTX 125 Quick

Type accu-pack	Li-Ion / LiHD
Capaciteit van de accu-pack	5,2 Ah
Spanning van de accu-pack	18 V
Minimaal haalbare hoek	43 °
Slijpschijf-Ø	125 mm
Nullasttoerental	8.000 /min
Schroefdraad as	M 14
Gewicht (met accu-pack)	2,4 kg

Met:

Art. nr.	601306
1 lamellenschuurschijf Flexiamant Super Convex (125 mm; P60)	■
Beschermkap	■
Steunflens	■
Spanmoer	■
Snelspanmoer	■
Extra handgreep	■
Stoffilter	■
Pensleutel	■
2 Li-Power accu-packs (18 V/5,2 Ah)	■
Lader ASC 30-36 V »AIR COOLED«	■
Kunststof koffer	■

Productvoordelen

- Metabo Quick voor gereedschapsloze schijfwissel door snelspanmoer
- Extreem platte transmissiekop maakt het werken in scherpe hoeken tot 43° mogelijk
- Compacte constructie voor het snel verwijderen van laslakken, roest of lak in nauwe ruimtes, bijv. van frameconstructies
- Moeiteloos werken ook op lasnaden in moeilijke posities door slanke greep
- Robuuste motor voor lange levensduur
- Zonder gereedschap verstelbare beschermkap; tegen verdraaien beveiligd vastzetbaar
- Draaibare accu-pack om beter te werken op nauwere plaatsen
- Afneembaar stofbeschermingsfilter als motorbescherming tegen grove deeltjes
- Overbelastingsbeveiliging: beschermt de motor tegen oververhitting
- Elektronische zachte aanloop
- Herstartbeveiliging: voorkomt het per ongeluk starten van de machine na stroomonderbreking
- Accu-packs met capaciteitsindicatie voor controle van de laadtoestand

Systeemcomponenten

Toebehoren → 79

Accu-packs → 64

Afbraamschijven

	Kwaliteitsklasse	Diameter x dikte x boorgat mm	Uitvoering	Max. toerental /min.	Verkoop-/verpakkings-eenheid	Art. nr.
<p>NIEUW</p> <p>Kwaliteitsklasse A 46-P »Flexiamant Super FKS« Inox</p> <ul style="list-style-type: none"> ■ Speciale afbraamschijf voor de bewerking van lasnaden in (roestvast) staal, door een hoge fijnheidsgraad. Andere toepassingsvoorbeelden: lasnaadbewerking, ontbramen, hoek- en randlijpen ■ Bijzonder geschikt voor werken aan de voorzijde met de Metabo platkop-slijpers ■ Zuiver schuren/slijpen met hoge verspaning zorgt voor een uitstekend afnamevermogen ■ Keuze uit verschillende korrelniveaus - extra fijnschuren kan daardoor komen te vervallen ■ Afbraamschijf kan bij de randen geprofileerd worden, daardoor zeer geschikt voor de individuele bewerking van het materiaal ■ Geschikt voor roest- en zuurbestendig staal (V2A, Nirosta, INOX), hoogvast, hooggelegeerd staal, gehard staal, bouwstaal, gietijzer ■ IJzer-, zwavel- en chloorvrij (Fe+S+Cl ≤ 0,1%)/Hardheid: middelhard ■ Maximale werksnelheid 80 m/s 	A 46 P / 40	125 x 4 x 22,23	—	12.200	1/25	616197000
	A 46 P / 60	125 x 4 x 22,23	—	12.200	1/25	616198000
	A 46 P / 40	150 x 4 x 22,23	—	10.200	1/25	616199000
	A 46 P / 60	150 x 4 x 22,23	—	10.200	1/25	616200000

Lamellenschuurschijven

	Diameter x boorgat mm	Korrel	Uitvoering	Max. toerental /min.	Verkoop-/verpakkings-eenheid	Art. nr.
<p>Kwaliteitsklasse keramiek »Flexiamant Super Convex«</p> <ul style="list-style-type: none"> ■ Speciaal gevormde lamellenschuurschijf met naar boven afgeronde lamellen ■ Door de bijzondere constructie bijzonder goed geschikt voor de bewerking van hoeklassen; snellere en meer efficiënte bewerking mogelijk; ook geschikt voor het vlakschuren/-slijpen ■ Zeer hoog afnamevermogen bij zeer hoge standtijd door het gebruik van keramische korrel ■ Koel schuren/slijpen bij slecht warmtegeleidende materialen ■ Voor de bewerking van staal en roestvast staal. Door de hoge belastbaarheid ideaal voor extreme schuur-/slijpwerkzaamheden zoals de bewerking van hooggelegeerde soorten staal, titaniumlegeringen, legeringen op nikkelbasis en chroom- en chroom-nikkel-staal, messing en brons. ■ Gelijkmatig schuur-/slijpbeeld; comfortabel schuren/slijpen met slechts zeer geringe trillingen ■ Maximale werksnelheid 80 m/s 	125 x 22,23	P 60	—	12.200	1/10	626460000
	125 x 22,23	P 80	—	12.200	1/10	626461000
	150 x 22,23	P 60	—	10.200	1/10	626488000
	150 x 22,23	P 80	—	10.200	1/10	626489000
<p>Kwaliteitsklasse zirkoniumkorund »Flexiamant Convex«</p> <ul style="list-style-type: none"> ■ Speciaal gevormde lamellenschuurschijf met naar boven afgeronde lamellen ■ Schuur-/slijpmiddel: zirkoniumkorund ■ Door de bijzondere constructie bijzonder goed geschikt voor de bewerking van hoeklassen; snellere en meer efficiënte bewerking mogelijk; ook geschikt voor het vlakschuren/slijpen ■ Hoog afnamevermogen bij lange standtijd door het gebruik van zirkoniumkorund ■ Geschikt voor de bewerking van staal en roestvast staal ■ Gelijkmatig schuur-/slijpbeeld; comfortabel schuren/slijpen met slechts zeer geringe trillingen ■ Maximale werksnelheid 80 m/s 	125 x 22,23	P 40	—	12.200	1/10	626462000
	125 x 22,23	P 60	—	12.200	1/10	626463000
	125 x 22,23	P 80	—	12.200	1/10	626464000
	150 x 22,23	P 40	—	10.200	1/10	626490000
	150 x 22,23	P 60	—	10.200	1/10	626491000
	150 x 22,23	P 80	—	10.200	1/10	626492000

Ronde staaldraadborstels, staal getordeerd



- Universeel inzetbaar in de metaalbewerking, bijv. voor het bewerken van profielen, zaagranden, tandwielen, groeven, voor het afvlakken van lasnaden en -punten, verwijderen van slakken, ijzerslag en oude verflagen
- Bijzonder geschikt voor het bewerken van smalle werkstukken evenals binnenkanten
- Soort medium: staaldraad getordeerd
- Gebogen uitvoering; 626815000 en 626816000: Dikte dunne uiteinde 6,0 mm

Diameter mm	Inwendige schroefdraad	Draaddikte	Max. toerental /min.	Verkoop-/verpakke-eenheid	Art. nr.
125	M 14	0,50 mm	12.500	1/1	626815000*
150	M 14	0,50 mm	10.000	1/1	626816000*

Lamellenschuurrollen



Kwaliteitsklasse keramiek »Flexiamant Super«

- Lamellenschuurrol met rechte, geprofileerde lamellen bijzonder geschikt voor de bewerking van hoeklassen. De waaiervormig, radiaal gerangschikte, geprofileerde lamellen passen zich uitstekend aan de contour van het werkstuk aan. Ideaal geschikt voor een gelijkmatig vlakke lasnaad. Door de gebogen vorm ook te gebruiken op moeilijk toegankelijke plaatsen.
- Hoog afnamevermogen bij hoge standtijd door het gebruik van keramische korrel
- Uitstekende resultaten bij het vlakschuren en randslijpen van staal en roestvast staal. Door de hoge belastbaarheid uiterst geschikt voor extreme schuur-/slijpwerkzaamheden zoals de bewerking van hooggelegeerde soorten staal, titaniumlegeringen, legeringen op nikkelbasis en chroom- en chroom-nikkel-staal, messing en brons.
- Koel schuren/slijpen bij slecht warmtegeleidende materialen
- Max. toerental: 10.000 /min.

Diameter mm	Dikte mm	Inwendige schroefdraad	Korrel	Uitvoering	Max. toerental /min.	Verkoop-/verpakke-eenheid	Art. nr.
125	8	M 14	P 40		10.000	1/5	626470000
125	8	M 14	P 60		10.000	1/5	626471000
125	8	5/8 "	P 40		10.000	1/5	626486000
125	8	5/8 "	P 60		10.000	1/5	626487000

Compacte vliesschuurschijven »Unitized« - VKS-ZK



- In meerdere lagen geperst vliesschuurmiddel, gedrenkt met in kunstharis gegoten schuurkorrel (zirkoniumkorund)
- Door de toevoeging van schuurkorrel is het werken, van het afbramen tot de zachte en flexibele afwerking, mogelijk. Geschikt voor het afbramen, opschuren van lasnaden, precies reinigen, schoonmaken en afwerken van oppervlakken.
- Voor gelegeerde en hooggelegeerde staalsoorten, NF-metalen en lichtmetalen, chroom- en nikkelstaal, titanium, staal
- Profileren van het schuurmiddel mogelijk voor precies werken. Zeer geringe ruwdiepte van het te bewerken materiaal. Boorgat 22,23 mm (voor haakse slijper). Max. 10.000 /min.; aanbevolen toerental: 3.000 /min.

Diameter x dikte x boorgat mm	Korrel	Verkoopenheid	Art. nr.
125 x 6 x 22,23	Grof	1	626482000
125 x 6 x 22,23	Middel	1	626483000

Doorslijp-beschermkappen



Doorslijp-beschermkap 125 mm

Voor het werken met doorslijpschijven, diameter: 125 mm, geschikt voor de platkop-haakse slijpers Slijpschijf-Ø: 125 mm geschikt voor: WEF 9-125 / WF 18 LTX 125

Art. nr.

630355000



Doorslijp-beschermkap 125 mm

Voor het werken met doorslijpschijven, diameter: 125 mm, geschikt voor de platkop-haakse slijpers WEF 15-125 Quick, WEVF 10-125 Quick Slijpschijf-Ø: 125 mm geschikt voor: WEF 15-125 Quick, WEVF 10-125 Quick

630372000



Doorslijp-beschermkap 150 mm

Voor het werken met doorslijpschijven, diameter: 150 mm, geschikt voor de platkop-slijpers WEF 15-150 Quick, WEPF 15-150 Quick, WEPBF 15-150 Quick Slijpschijf-Ø: 150 mm geschikt voor: WEF 15-150 Quick, WEPF 15-150 Quick, WEPBF 15-150 Quick

630378000

Handgrepen voor platkop slijpers



Multipositiebeugel voor extra handgreep

- De 180°-beugel maakt een traploze, individuele aanpassing van de tweede greeppositie mogelijk voor ergonomisch, moeiteloos werken, bijv. bij doorslijpwerkzaamheden of voor linkshandigen
- Bij wisselende werkposities kan de extra handgreep zonder gereedschap aangepast worden
- De robuuste zeskant-vorm maakt het mogelijk de extra handgreep naar achteren neer te klappen voor veilig werken met twee handen in nauwe ruimten
- Geschikt voor W..9-1..; WEV 10-125; W..12-1..; WE15-1..; WE..17-1..; W..8-1..; WE9-125; W..11-1..; WQ 1400; WE14-1..

Art. nr.

627362000



Stofbeschermingsfilter



- Het filter met fijne mazen voorkomt het binnendringen van grove deeltjes in de motorbehuizing, zoals bijv. aluminium spaanders, schuurlijnen van slijpschijven, ophopingen van polijstpasta of brokken steen. Het gebruik van het filter bij deze toepassingen verlengt de levensduur van de machine.
- Snel en 100% reinigen van het filter door extern liggend stofrooster. Het gladde oppervlak, zonder storende hoeken, randen of verbindingstukken, vermindert de vorming van stofnesten.
- Eenvoudige, gereedschapsloze montage en demontage van het filter door bevestigingshaak voor de ventilatiesleuven

	Art. nr.
Stofbeschermingsfilter voor alle haakse slijpers W12-1xx t/m WE 17-1xx met standaard schakelaar	630791000
Stofbeschermingsfilter voor alle haakse slijpers W12-1xx t/m WE 17-1xx met paddle-schakelaar	630792000

DE BORSTELLOZE COMPACTE HAAKSE ACCU-SLIJPER: STERK EN DUURZAAM.

De haakse accu-slijpers van Metabo overtuigen door een uitstekende accu-technologie gecombineerd met een indrukwekkend vermogen. De combinatie van de ingekapselde borstelloze motor en de nieuwe LiHD accu-technologie maakt van de nieuwe compacte haakse accu-slijper de sterkste en meest duurzame machine in zijn soort.

Zeer geringe greepomvang van slechts 165 mm voor moeiteloos werken en een stevige bevestiging

Unieke ingekapselde Metabo brushless motor met optimale stofbescherming voor snel werken en maximale efficiëntie

BRUSHLESS MOTOR

ELECTRONIC SAFETY CLUTCH

Elektronische veiligheidsuitschakeling vermindert terugslag bij het blokkeren van de schijf – voor hoge gebruikersbescherming

2 SEC FAST BRAKE

Snel remsysteem met asvergrendeling voor maximale gebruikersbescherming stopt de schijf na uitschakelen binnen 2 seconden



Metabo Quick voor gereedschapsloze schijfwissel door snelspanmoer

Draaibare accu-pack Maakt aangenaam en praktisch werken mogelijk in moeilijk toegankelijke plaatsen en bij andere toepassingen



WPB 18 LTX BL 125 Quick

Met LiHD accu-pack: Productiviteit als bij een machine op netvoeding.

Metabo haakse accu-slijper met LiHD accu-pack vs. machine op netvoeding: slijpsnelheid in mm/s (plaatstaal, 4 mm)



WPB LTX BL 125 Quick

4,1 mm/s

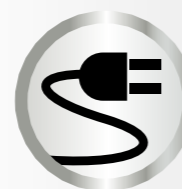

W 9-125 Quick

4,2 mm/s

Ø 115 mm
Ø 125 mm



Technische gegevens

	Haakse accu-slijper W 18 LTX 115 Quick	Haakse accu-slijper W 18 LTX 125 Quick	Haakse accu-slijper WP 18 LTX 125 Quick
Type accu-pack	Li-Ion / LiHD	Li-Ion / LiHD	Li-Ion / LiHD
Spanning van de accu-pack	18 V	18 V	18 V
Slijpschijf-Ø	115 mm	125 mm	125 mm
Nullasttoerental	8.000 /min	8.000 /min	8.000 /min
Schroefdraad as	M 14	M 14	M 14
Gewicht (met accu-pack)	2,4 kg	2,4 kg	2,4 kg

Met:

Art. nr.	602170	602174	613072
Beschermkap	■	■	■
Steunflens	■	■	■
Snelspanmoer	■	■	■
Extra handgreep	■	■	■
Stoffilter	■	■	■
2 Li-Power accu-packs (18 V/5,2 Ah)	■	■	■
Lader ASC 30-36 V »AIR COOLED«	■	■	■
Kunststof koffer	■	■	■
MetaLoc koffer-inlay	■	■	■
zonder accu-pack, zonder lader	■	■	■

Productvoordelen

- Slanke constructie voor moeiteloos werken in nauwe ruimtes of boven het hoofd
- Metabo Quick voor gereedschapsloze schijfwissel door snelspanmoer
- Zonder gereedschap verstelbare beschermkap; tegen verdraaien beveiligd vastzetbaar
- Draaibare accu-pack om beter te werken op nauwere plaatsen
- Overbelastingsbeveiliging: beschermt de motor tegen oververhitting
- Elektronische zachtanloop
- Herstartbeveiliging: voorkomt het per ongeluk starten van de machine na stroomonderbreking
- Afneembaar stofbeschermingsfilter als motorbescherming tegen grove deeltjes
- Accu-packs met capaciteitsindicatie voor controle van de laadtoestand

Systeemcomponenten

Toebehoren ▶ 118

Accu-packs ▶ 64

Ø 125 mm



Technische gegevens

Haakse accu-slijper
WB 18 LTX BL 125 Quick

Type accu-pack	Li-Ion / LiHD
Spanning van de accu-pack	18 V
Slijpschijf-Ø	125 mm
Nullastoerental	9.000 /min
Schroefdraad as	M 14
Gewicht (met accu-pack)	2,6 kg

Haakse accu-slijper
WPB 18 LTX BL 125 Quick

Type accu-pack	Li-Ion / LiHD
Spanning van de accu-pack	18 V
Slijpschijf-Ø	125 mm
Nullastoerental	9.000 /min
Schroefdraad as	M 14
Gewicht (met accu-pack)	2,6 kg

Met:

Art. nr.	613077	613075
Beschermkap	■	■
Steunflens	■	■
Snelspanmoer	■	■
Extra handgreep	■	■
Stoffilter	■	■
2 LiHD accu-packs (18 V/5,5 Ah)	■	■
Lader ASC 30-36 V »AIR COOLED«	■	■
Kunststof koffer	■	■

Productvoordelen

- Paddle-schakelaar met dodemansfunctie: veilige bediening door de ergonomisch geïntegreerde schakelaar met antislip structuur

- Unieke ingekapselde Metabo brushless motor met optimale stofbescherming voor snel werken en maximale efficiëntie
- Slanke constructie voor moeiteloos werken in nauwe ruimtes of boven het hoofd
- Snel remsysteem met veiligheidsspindel voor maximale gebruikersbescherming: stopt de schijf na uitschakelen binnen 2 seconden en voorkomt het losdraaien van de moer tijdens het remmen
- Metabo Quick voor gereedschapsloze schijfwissel door snelspanmoer
- Zonder gereedschap verstelbare beschermkap; tegen verdraaien beveiligd vastzetbaar
- Draaibare accu-pack om beter te werken op nauwere plaatsen
- Elektronische veiligheidsuitschakeling: vermindert terugslag bij het blokkeren van de schijf – voor hoge gebruikersbescherming
- Overbelastingsbeveiliging: beschermt de motor tegen oververhitting
- Elektronische zachtenloop
- Herstartbeveiliging: voorkomt het per ongeluk starten van de machine na stroomonderbreking
- Afneembaar stofbeschermingsfilter als motorbescherming tegen grove deeltjes
- Accu-packs met capaciteitsindicatie voor controle van de laadtoestand

Systeemcomponenten

Toebehoren → 118

Accu-packs → 64

Ø 125 mm
Ø 150 mm

Technische gegevens

Haakse accu-slijper
W 18 LTX 125 Quick Inox

Type accu-pack	Li-Ion / LiHD
Spanning van de accu-pack	18 V
Slijpschijf-Ø	125 mm
Nullastoerental	5.000 /min
Schroefdraad as	M 14
Gewicht (met accu-pack)	2,4 kg

Haakse accu-slijper
W 18 LTX 150 Quick

Type accu-pack	Li-Ion / LiHD
Spanning van de accu-pack	18 V
Slijpschijf-Ø	150 mm
Nullastoerental	8.000 /min
Schroefdraad as	M 14
Gewicht (met accu-pack)	2,4 kg

Haakse accu-slijper
WB 18 LTX BL 150 Quick

Type accu-pack	Li-Ion / LiHD
Spanning van de accu-pack	18 V
Slijpschijf-Ø	150 mm
Nullastoerental	8.000 /min
Schroefdraad as	M 14
Gewicht (met accu-pack)	2,6 kg

Met:

Art. nr.	600174	600404	613078
Doorslijpbeschermkap-clip		■	
Beschermkap	■	■	■
2 doorslijpschijven Flexiarapid Inox (150x1,6x22,2 mm)		■	
Steunflens	■	■	■
Snelspanmoer	■	■	■
Extra handgreep	■	■	■
Stoffilter	■	■	■
2 Li-Power accu-packs (18 V/5,2 Ah)		■	
Lader ASC 30-36 V »AIR COOLED«		■	
Kunststof koffer		■	
(excl. accu-pack en lader)	■		■

Productvoordelen

- Precies voor de bewerking van roestvast staal aangepast toerental en koppel voor koel schuren met perfecte afwerking
- Accu-packs met capaciteitsindicatie voor controle van de laadtoestand
- De eerste 150 mm haakse accu-slijper ter wereld voor krachtig zagen tot 45 mm diepte
- Accu-packs met capaciteitsindicatie voor controle van de laadtoestand
- Unieke ingekapselde Metabo brushless motor met optimale stofbescherming voor snel werken en maximale efficiëntie
- Snel remsysteem met veiligheidsspindel voor maximale gebruikersbescherming: stopt de schijf na uitschakelen binnen 2 seconden en voorkomt het losdraaien van de moer tijdens het remmen
- Elektronische veiligheidsuitschakeling: vermindert terugslag bij het blokkeren van de schijf – voor hoge gebruikersbescherming

- Slanke constructie voor moeiteloos werken in nauwe ruimtes of boven het hoofd
- Metabo Quick voor gereedschapsloze schijfwissel door snelspanmoer
- Zonder gereedschap verstelbare beschermkap; tegen verdraaien beveiligd vastzetbaar
- Draaibare accu-pack om beter te werken op nauwere plaatsen
- Elektronische overbelastingsbeveiliging, zachtenloop en herstartbeveiliging
- Afneembaar stofbeschermingsfilter als motorbescherming tegen grove deeltjes

Systeemcomponenten

Toebehoren → 118

Accu-packs → 64





TOEPASSINGSGEBIEDEN EN PRODUCTVOORDELEN IN ÉÉN OOGOPSLAG

		Ø115 mm / 4,5" vanaf zijde 92	Ø125 mm / 5,0" vanaf zijde 94	Ø150 mm / 6,0" vanaf zijde 106	Nominaal opnamevermogen									Uitrusting																																										
Model						Bijzondere productvoordelen				Model																																														
850 W Serie – de professionele instap																																																								
	W 750-1....	■	■	750 W																																																				
	W 850-1....	■	■	850 W																																																				
	WP 850-1....	■	■	850 W																																																				
900 W Serie – de handzaamste																																																								
	W 9-1....	■	■	900 W																																																				
	W 9-1.... Quick	■	■	900 W																																																				
	WP 9-1.... Quick	■	■	900 W																																																				
1.100 W Serie – de flexibele ook met verstelbaar toerental																																																								
	WEA 10-125 Quick		■	1.000 W		Zeer lage trillingen																																																		
	WEV 10-125 Quick		■	1.000 W		Regelbaar toerental																																																		
	W 1100-1....	■	■	1.100 W																																																				
1.250 W Serie – de uithoudingswonders																																																								
	WP 1200-1.... RT	■	■	1.200 W		Ergonomische soft-handgreep																																																		
	W 12-1.... Quick		■	1.250 W																																																				
	W 12-125 HD		■	1.250 W		Hoog koppel en robuuste aluminium-flens voor de steenbewerking																																																		
	WP 12-1.... Quick	■	■	1.250 W																																																				
	WPB 12-1.... Quick		■	1.250 W		Hoge gebruikersbescherming																																																		
	WA 12-125 Quick		■	1.250 W		Zeer lage trillingen																																																		
	WBA 12-125 Quick		■	1.250 W		Hoge gebruikersbescherming, zeer lage trillingen																																																		
1.550 W Serie – de krachtpaters																																																								
	WE 1500-1.... RT		■	1.500 W		Ergonomische soft-handgreep																																																		
	WE 15-1.... Quick		■	1.550 W																																																				
	WE 15-125 HD		■	1.550 W		Hoog koppel en robuuste aluminium-flens voor de steenbewerking																																																		
	WEP 15-1.... Quick		■	1.550 W																																																				
	WEA 15-125 Quick		■	1.550 W		Zeer lage trillingen																																																		
1.550 W Serie – de specialisten met regelbaar toerental																																																								
	WEV 1500-125 RT		■	1.500 W		Ergonomische soft-handgreep																																																		
	WEV 15-1.... Quick		■	1.550 W																																																				
	WEVA 15-1.... Quick		■	1.550 W		Zeer lage trillingen																																																		
	WEV 15-125 Quick HT		■	1.550 W		Hoog koppel voor de steenbewerking																																																		
	WEV 15-125 Quick Inox		■	1.550 W		Zeer hoog koppel voor de perfecte afwerking van roestvast staal																																																		
1.700 W Serie – het productiviteitswonder																																																								
	WE 17-125 Quick		■	1.700 W																																																				
	WEV 17-125 Quick		■	1.700 W		Regelbaar toerental																																																		
	WEP 17-150 Quick		■	1.700 W																																																				
	WEA 17-1.... Quick		■	1.700 W		Zeer lage trillingen																																																		
	WEBA 17-125 Quick		■	1.700 W		Hoge gebruikersbescherming, zeer lage trillingen																																																		
	WEPBA 17-1.... Quick		■	1.700 W		Optimale gebruikersbescherming, zeer lage trillingen																																																		

■* Landafhankelijk

01
02
03
04
05
06
07
08
09
10
11
12
13
14

TOEPASSINGSGBIEDEN EN PRODUCTVOORDELEN IN ÉÉN OOGOPSLAG

Model	Bijzondere productvoordelen			Model	Uitrusting												
	Ø 150 mm / 6,0" vanaf zijde 106	Ø 180 mm / 7,0" vanaf zijde 110	Ø 230 mm / 9,0" vanaf zijde 114		Marathon-motor	Elektronische veiligheidsuit-schakeling: vermindert terugslag	Gereedschapsloze schijfwissel	Zonder gereedschap verstelbare beschermkap	Extra MVT-handgreep	MVT-dempingssysteem	Zachtaanloop	Herstartbeveiliging	Overbelastingsbeveiliging	Geïntegreerde Autobalancer	Schakelaar met dodemansfunctie	Draaibare hoofdhandgreep	Extra handgreep op drie posities monteerbaar
1.700 W Serie – de handzame grote kracht																	
 W 17-1....	■	■	1.700 W		W 17-1....	■			■	■					■	■	■
WX 17-1....	■	■	1.700 W		WX 17-1....	■			■	■				■		■	■
2.200 W Serie – de krachtige instappers																	
 W 22-..... MVT		■	2.200 W		W 22-..... MVT	■			■	■	■				■*	■	■
WE 22-..... MVT		■	2.200 W		WE 22-..... MVT	■	■		■	■	■	■			■*	■	■
WE 22-230 MVT Quick			2.200 W		WE 22-230 MVT Quick	■	■	■	■	■	■	■				■	■
2.400 W Serie – de betrouwbare alleskunnners																	
 W 24-..... MVT		■	2.400 W		W 24-..... MVT	■			■	■	■				■*	■	■
WE 24-..... MVT		■	2.400 W		WE 24-..... MVT	■	■		■	■	■	■			■*	■	■
WE 24-..... MVT Quick			2.400 W		WE 24-..... MVT Quick	■	■	■	■	■	■	■			■*	■	■
WEA 24-..... MVT Quick		■	2.400 W	Zeer lage trillingen	WEA 24-..... MVT Quick	■	■	■	■	■	■	■	■	■	■*	■	■
2.600 W Serie – de krachtigste langlopers																	
 W 26-..... MVT		■	2.600 W		W 26-..... MVT	■			■	■	■				■*	■	■
WE 26-..... MVT Quick			2.600 W		WE 26-..... MVT Quick	■	■	■	■	■	■	■			■*	■	■
WEA 26-..... MVT Quick		■	2.600 W	Zeer lage trillingen	WEA 26-..... MVT Quick	■	■	■	■	■	■	■	■	■	■*	■	■

■* afhankelijk van modelvariant

01

02

03

04

05

06

07

08

09

10

11

12

13

14

DE COMPACTE HAAKSE SLIJPER: TOPPRESTATIES BIJ GEREDUCEERDE GREEPOMVANG

Wij hebben goed geluisterd naar wat veeleisende gebruikers nodig hebben. Vanaf dit moment definieert u de limiet – niet uw machine. Stel onze nieuwe krachtpatersers van 900 tot 1.700 Watt gerust op de proef: onze nieuwe haakse slijpers gaan altijd door, halen het beste uit u naar voren en inspireren met hun ergonomie. Maximaal presteren was nooit eerder zo handzaam.



Metabo S-automatische veiligheidskoppeling: direct mechanisch ont-koppelen bij blokkeren van de schijf zorgt voor minimale terugslag - voor hoge mate van veiligheid en snel verder werken; al tientallen jaren beproefd



Nu nog sneller: Metabo Quick-systeem voor gereedschapsloze schijf-wissel met één druk op de knop door Quick-spanmoer



Metabo Marathon-motor met:

- max. 50% meer koppel,
- tot 20% meer max. afgegeven vermogen en
- tot wel 20% hogere overbelastingsweerstand voor snellere materiaalafname en een langere levensduur in extreme toepassingen



Hanteerbaarheid in perfectie

- Paddle-schakelaar met dodemans-functie: veilige bediening door ergonomisch geïntegreerde schakelaar met antislip structuur



Het beste anti-trillingssysteem: geïntegreerde Autobalancer voor

- tot wel 50% minder hand-/arm-trillingen,
- langere levensduur van de machine en
- wel twee keer zo lange standtijd van de slijpschijven

Metabo VibraTech (MVT) voor trillingsdemping voor comfortabel werken bij continu gebruik



Snelste remsysteem voor zeer hoge gebruikers-bescherming:

- De gepatenteerde, mechanische schijfrem stopt de schijf na uitschakelen ook bij stroomuitval binnen 2 seconden



WEPBA 17-125 Quick



Aanzuigopeningen achter voorkomt onbedoeld afdekken, voor een langere levensduur

Bevestiging met musketonhaak voor een veilig transport (alleen WEPBA)



Tandwielhuis in 90°-stappen gedraaid monteerbaar voor linkshandige bediening of voor het doorslijpen



Toebehoren multipositiebeugel: maakt traploze bevestiging van de extra handgreep mogelijk voor ergonomisch, moeiteloos werken, bijv. bij doorslijp-werkzaamheden, voor linkshandigen of in nauwe ruimtes

DE NIEUWE METABO MARATHON-MOTOR: ZEER HOOG VERMOGEN VOOR ZEER ZWAAR GEBRUIK.

De beste voorwaarden voor nieuwe, gemeenschappelijke topprestaties: de Metabo Marathon-motor stijgt boven alles uit qua kracht, productiviteit en levensduur in extreme toepassingen. Met max. 1.700 Watt en tot wel 20% meer maximaal afgegeven vermogen houdt hij vol zonder onderbreking, waar anderen stoppen: grenzen opnieuw gedefinieerd.



Ontwikkeld voor lange levensduur in extreme toepassingen

Tot wel 20% hogere overbelastingsweerstand door nieuwe ventilatietechnologie:

- Turboventilator versnelt de koellucht tot 400 km/h
- Stofbeschermingsrooster met optimale stroming
- Aanzuigopeningen achter voorkomen onbedoeld afdekken

Meer robuustheid door extra bescherming tegen agressieve soorten stof:

- Stofbeschermingsrooster met optimale stroming transporteert stofdeeltjes snel uit de machine
- Nieuw soort poeder van epoxyhars op de veldwikkeling
- 30% meer abrasiebeschermende hars op de ankerwikkeling



Voor productiviteit die inspireert

Constant hoge belaste toerentallen voor zeer snelle materiaalafname

- door grotere ankerdiameter voor optimaal rendement en tot wel 50% meer koppel
- door nieuwe ventilatietechnologie voor sterk gereduceerde gemiddelde motortemperaturen en tot wel 20% meer max. afgegeven vermogen

Voor perfecte ergonomie en controle

Nieuwe gepatenteerde veld-wikkel-technologie maakt meer prestatie in gereduceerde bouwruimte mogelijk

- voor het hoogste rendement in iedere klasse
- voor moeiteloos en veilig werken
- voor de eerste haakse slijper van 1.700 Watt met het vermogen van een grote en de hanteerbaarheid van een kleine slijper

Maximaal vermogen bij perfecte ergonomie

In het verleden was het alleen mogelijk om meer vermogen te realiseren door een onhanteerbare, grote motor met meer koper en ijzer. De nieuwe gepatenteerde veld-wikkel-technologie maakt het mogelijk om ongebruikte holle ruimtes in elektrische motoren met koper te vullen.

Topprestatie bij gereduceerde greepomvang

Doorsnede elektrische motor

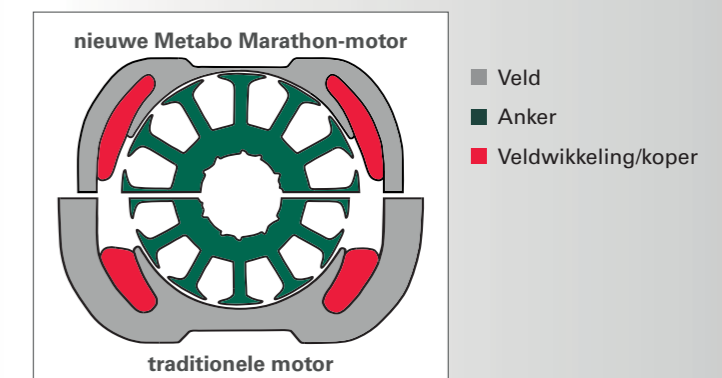

Ø 115 mm



Technische gegevens	Haakse slijper W 750-115	Haakse slijper W 850-115	Haakse slijper WP 850-115
Slijpschijf-Ø	115 mm	115 mm	115 mm
Nominaal opnamevermogen	750 W	850 W	850 W
Afgegeven vermogen	450 W	530 W	530 W
Nullasttoerental	11.000 /min	11.000 /min	11.000 /min
Toerental bij belasting	7.000 /min	7.000 /min	7.000 /min
Koppel	1,7 Nm	1,9 Nm	1,9 Nm
Schroefdraad as	M 14	M 14	M 14
Gewicht (zonder netsnoer)	1,8 kg	2 kg	1,9 kg
Kabellengte	2,5 m	2,5 m	2,5 m

Met:	601230	601232	601234
Art. nr.			
Beschermkap	■	■	■
Steunflens	■	■	■
Spanmoer	■	■	■
Extra handgreep	■	■	■
Pensleutel	■	■	■

Productvoordelen	Herstartbeveiliging: voorkomt het per ongeluk starten van de machine na stroomonderbreking	Herstartbeveiliging: voorkomt het per ongeluk starten van de machine na stroomonderbreking	Paddle-schakelaar met dodemansfunctie: veilige bediening door ergonomisch geïntegreerde schakelaar
	<ul style="list-style-type: none"> ■ Robuust, universeel en voordelig: ergonomische haakse slijper voor ieder soort gebruik ■ Krachtige motor met goede overbelastingsweerstand ■ Tegen verdraaien beveiligde beschermkap ■ Afschakelkoolborstels voor de bescherming van de motor 		

Systeemcomponenten

Toebehooren ▶ 118

Ø 115 mm



Technische gegevens	Haakse slijper W 9-115	Haakse slijper W 9-115 Quick	Haakse slijper WP 9-115 Quick
Slijpschijf-Ø	115 mm	115 mm	115 mm
Nominaal opnamevermogen	900 W	900 W	900 W
Afgegeven vermogen	550 W	550 W	550 W
Nullasttoerental	10.500 /min	10.500 /min	10.500 /min
Toerental bij belasting	7.500 /min	7.500 /min	7.500 /min
Koppel	2,5 Nm	2,5 Nm	2,5 Nm
Schroefdraad as	M 14	M 14	M 14
Gewicht (zonder netsnoer)	2,1 kg	2,1 kg	2,1 kg
Kabellengte	2,5 m	4 m	4 m

Met:	600354	600371	600380
Art. nr.			
Beschermkap	■	■	■
Steunflens	■	■	■
Spanmoer	■	■	■
M-Quick-spanmoer		■	■
Extra handgreep	■	■	■
Pensleutel	■		

Productvoordelen	Herstartbeveiliging: voorkomt het per ongeluk starten van de machine na stroomonderbreking	Nu nog sneller: M-Quick-systeem voor gereedschapsloze schijfwissel met één druk op de knop door M-Quick-spanmoer	Herstartbeveiliging: voorkomt het per ongeluk starten van de machine na stroomonderbreking	Nu nog sneller: M-Quick-systeem voor gereedschapsloze schijfwissel met één druk op de knop door M-Quick-spanmoer	Paddle-schakelaar met dodemansfunctie: veilige bediening door de ergonomisch geïntegreerde schakelaar met antislip structuur
		<ul style="list-style-type: none"> ■ Minder vermoeiend dan ooit: compacte haakse slijper met de kleinste greepomvang in zijn vermogensklasse voor perfecte ergonomie ■ Metabo Marathon-motor met max. 50% meer koppel en max. 20% hogere overbelastingsweerstand voor snellere materiaalafname en een langere levensduur ■ Zonder gereedschap verstelbare beschermkap; tegen verdraaien beveiligd vastzetbaar ■ Metabo S-automatic mechanische veiligheidskoppeling: minimaliseert terugslag bij het blokkeren van de schijf tot het laagste niveau op de markt – voor maximale gebruikersbescherming en om vlot verder te werken ■ Tandwielhuis met stappen van 90° gedraaid te monteren voor linkshandige bediening of voor het doorslijpen ■ Afschakelkoolborstels voor de bescherming van de motor 			

Systeemcomponenten

Toebehooren ▶ 118

Ø 125 mm



Technische gegevens	Haakse slijper W 750-125	Haakse slijper W 850-125	Haakse slijper WP 850-125
Slijpschijf-Ø	125 mm	125 mm	125 mm
Nominaal opnamevermogen	750 W	850 W	850 W
Afgegeven vermogen	450 W	530 W	530 HP
Nullasttoerental	11.000 /min	11.000 /min	11.000 /min
Toerental bij belasting	7.000 /min	7.000 /min	7.000 /min
Koppel	1,7 Nm	1,9 Nm	1,9 Nm
Schroefdraad as	M 14	M 14	M 14
Gewicht (zonder netsnoer)	1,8 kg	2 kg	1,9 kg
Kabellengte	2,5 m	2,5 m	2,5 m

Met:	601231	601233	601235
Beschermkap	■	■	■
Steunflens	■	■	■
Spanmoer	■	■	■
Extra handgreep	■	■	■
Pensleutel	■	■	■

Productvoordelen	Herstartbeveiliging: voorkomt het per ongeluk starten van de machine na stroomonderbreking	Herstartbeveiliging: voorkomt het per ongeluk starten van de machine na stroomonderbreking	Paddle-schakelaar met dodemansfunctie: veilige bediening door ergonomisch geïntegreerde schakelaar
	<ul style="list-style-type: none"> ■ Robuust, universeel en voordelig: ergonomische haakse slijper voor ieder soort gebruik ■ Krachtige motor met goede overbelastingsweerstand ■ Tegen verdraaien beveiligde beschermkap ■ Afschakelkoolborstels voor de bescherming van de motor 		

Systeemcomponenten

Toebehoren ▶ 118

Ø 125 mm



Technische gegevens	Haakse slijper W 9-125	Haakse slijper W 9-125 Quick	Haakse slijper WP 9-125 Quick
Slijpschijf-Ø	125 mm	125 mm	125 mm
Nominaal opnamevermogen	900 W	900 W	900 W
Afgegeven vermogen	550 W	550 W	550 W
Nullasttoerental	10.500 /min	10.500 /min	10.500 /min
Toerental bij belasting	7.500 /min	7.500 /min	7.500 /min
Koppel	2,5 Nm	2,5 Nm	2,5 Nm
Schroefdraad as	M 14	M 14	M 14
Gewicht (zonder netsnoer)	2,1 kg	2,1 kg	2,1 kg
Kabellengte	2,5 m	4 m	4 m

Met:	600376	600374	600384
Beschermkap	■	■	■
Steunflens	■	■	■
Spanmoer	■	■	■
M-Quick-spanmoer		■	■
Extra handgreep	■	■	■
Pensleutel	■		

Productvoordelen	Herstartbeveiliging: voorkomt het per ongeluk starten van de machine na stroomonderbreking	Nu nog sneller: M-Quick-systeem voor gereedschapsloze schijfwissel met één druk op de knop door M-Quick-spanmoer	Herstartbeveiliging: voorkomt het per ongeluk starten van de machine na stroomonderbreking	Nu nog sneller: M-Quick-systeem voor gereedschapsloze schijfwissel met één druk op de knop door M-Quick-spanmoer	Paddle-schakelaar met dodemansfunctie: veilige bediening door de ergonomisch geïntegreerde schakelaar met antislip structuur
		<ul style="list-style-type: none"> ■ Minder vermoeiend dan ooit: compacte haakse slijper met de kleinste greepomvang in zijn vermogensklasse voor perfecte ergonomie ■ Metabo Marathon-motor met max. 50% meer koppel en max. 20% hogere overbelastingsweerstand voor snellere materiaalafname en een langere levensduur ■ Zonder gereedschap verstelbare beschermkap; tegen verdraaien beveiligd vastzetbaar ■ Metabo S-automatic mechanische veiligheidskoppeling: minimaliseert terugslag bij het blokkeren van de schijf tot het laagste niveau op de markt – voor maximale gebruikersbescherming en om vlot verder te werken ■ Tandwielhuis met stappen van 90° gedraaid te monteren voor linkshandige bediening of voor het doorslijpen ■ Afschakelkoolborstels voor de bescherming van de motor 			

Systeemcomponenten

Toebehoren ▶ 118

Ø 125 mm



NIEUW

Technische gegevens

	Haakse slijper WEV 10-125 Quick	Haakse slijper WEA 10-125 Quick	Haakse slijper WP 1200-125 RT
Slijpschijf-Ø	125 mm	125 mm	125 mm
Nominaal opnamevermogen	1.000 W	1.000 W	1.200 W
Afgegeven vermogen	590 W	590 W	720 W
Nullasttoerental	2.800 - 10.500 /min	10.500 /min	11.000 /min
Toerental bij belasting	8.800 /min	8.800 /min	7.000 /min
Koppel	2,7 Nm	2,7 Nm	3,2 Nm
Schroefdraad as	M 14	M 14	M 14
Gewicht (zonder netsnoer)	2,1 kg	2,1 kg	2,4 kg
Kabellengte	4 m	4 m	4 m

Met:

Art. nr.	600388	600389	601240
Beschermkap	■	■	■
Steunflens	■	■	■
Spanmoer	■	■	■
M-Quick-spanmoer	■	■	■
Extra handgreep	■	■	■
Pensleutel	■	■	■

Productvoordelen

- Vario-Constamatic (VC)-volle-golf elektronica met stelwieltje: voor het werken met toerentallen aangepast aan het materiaal, die onder belasting constant blijven
- Constamatic (C)-volle-golf elektronica: snel werken door nagenoeg constant toerental onder belasting
- Beste anti-trillingsstelsysteem: geïntegreerde Autobalancer voor max. 50% minder hand/arm-trillingen
- Krachtige en robuuste haakse slijper met ergonomische soft-handgreep voor werken zonder moe te worden, met name bovenhoofds
- Krachtige motor met goede overbelastingsweerstand
- Dodemansschakelaar voor hoge gebruikersbescherming
- Minder vermoeiend dan ooit: compacte haakse slijper met de kleinste greepomvang in zijn vermogensklasse voor perfecte ergonomie
- Metabo Marathon-motor met max. 50% meer koppel en max. 20% hogere overbelastingsweerstand voor snellere materiaalafname en een langere levensduur
- Nu nog sneller: M-Quick-systeem voor gereedschapsloze schijfwissel met één druk op de knop door M-Quick-spanmoer
- Metabo S-automatic mechanische veiligheidskoppeling: minimaliseert terugslag bij het blokkeren van de schijf tot het laagste niveau op de markt – voor maximale gebruikersbescherming en om vlot verder te werken
- Elektronische overbelastingsbeveiliging, zachtloop en herstartbeveiliging
- Tandwielhuis met stappen van 90° gedraaid te monteren voor linkshandige bediening of voor het doorslijpen
- Zonder gereedschap verstelbare beschermkap; tegen verdraaien beveiligd vastzetbaar
- Afschakelkoolborstels voor de bescherming van de motor

Systeemcomponenten

Toebehooren ▶ 118

Ø 125 mm



Technische gegevens

	Haakse slijper W 12-125 Quick	Haakse slijper W 12-125 HD
Slijpschijf-Ø	125 mm	125 mm
Nominaal opnamevermogen	1.250 W	1.250 W
Afgegeven vermogen	780 W	780 W
Nullasttoerental	11.000 /min	9.600 /min
Toerental bij belasting	8.000 /min	8.800 /min
Koppel	3,4 Nm	4,1 Nm
Schroefdraad as	M 14	M 14
Gewicht (zonder netsnoer)	2,4 kg	2,5 kg
Kabellengte	4 m	4 m

Met:

Art. nr.	600398	600408
Beschermkap	■	■
Steunflens	■	■
Spanmoer	■	■
M-Quick-spanmoer	■	■
Extra Metabo VibraTech (MVT)-handgreep	■	■
Pensleutel	■	■

Productvoordelen

- Nu nog sneller: M-Quick-systeem voor gereedschapsloze schijfwissel met één druk op de knop door M-Quick-spanmoer
- Aluminium flens voor lange levensduur bij zwaar inzetgereedschap, bijv. diamantschijven
- Lange levensduur in veeleisende toepassingen: krachtige en robuuste haakse slijper met de grootste vermogensdichtheid in zijn klasse, om snel mee te werken
- Metabo Marathon-motor met max. 50% meer koppel en max. 20% hogere overbelastingsweerstand voor snellere materiaalafname en een langere levensduur
- Zonder gereedschap verstelbare beschermkap; tegen verdraaien beveiligd vastzetbaar
- Extra Metabo VibraTech (MVT)-handgreep voor trillingsdemping voor comfortabel werken bij continu gebruik
- Metabo S-automatic mechanische veiligheidskoppeling: minimaliseert terugslag bij het blokkeren van de schijf tot het laagste niveau op de markt – voor maximale gebruikersbescherming en om vlot verder te werken
- Herstartbeveiliging: voorkomt het per ongeluk starten van de machine na stroomonderbreking
- Tandwielhuis met stappen van 90° gedraaid te monteren voor linkshandige bediening of voor het doorslijpen
- Afschakelkoolborstels voor de bescherming van de motor

Systeemcomponenten

Toebehooren ▶ 118

Ø 125 mm



Technische gegevens

Haakse slijper
WP 12-125 Quick

Slijpschijf-Ø	125 mm
Nominaal opnamevermogen	1.250 W
Afgegeven vermogen	780 W
Nullasttoerental	11.000 /min
Toerental bij belasting	8.000 /min
Koppel	3,4 Nm
Schroefdraad as	M 14
Gewicht (zonder netsnoer)	2,4 kg
Kabellengte	4 m

Haakse slijper
WPB 12-125 Quick

Slijpschijf-Ø	125 mm
Nominaal opnamevermogen	1.250 W
Afgegeven vermogen	780 W
Nullasttoerental	11.000 /min
Toerental bij belasting	8.000 /min
Koppel	3,4 Nm
Schroefdraad as	M 14
Gewicht (zonder netsnoer)	2,6 kg
Kabellengte	4 m

Met:

Art. nr.	600414	600428
Beschermkap	■	■
Steunflens	■	■
M-Quick-spanmoer	■	■
Extra Metabo VibraTech (MVT)-handgreep	■	■

Productvoordelen

- Krachtig remsysteem voor optimale bescherming van de gebruiker: de gepatenteerde, mechanische schijfrem stopt de schijf na uitschakelen ook bij stroomuitval binnen 2 seconden

- Lange levensduur in veeleisende toepassingen: krachtige en robuuste haakse slijper met de grootste vermogensdichtheid in zijn klasse, om snel mee te werken
- Metabo Marathon-motor met max. 50% meer koppel en max. 20% hogere overbelastingsweerstand voor snellere materiaalafname en een langere levensduur
- Nu nog sneller: M-Quick-systeem voor gereedschapsloze schijfwissel met één druk op de knop door M-Quick-spanmoer
- Zonder gereedschap verstelbare beschermkap; tegen verdraaien beveiligd vastzetbaar
- Extra Metabo VibraTech (MVT)-handgreep voor trillingsdemping voor comfortabel werken bij continu gebruik
- Paddle-schakelaar met dodemansfunctie: veilige bediening door de ergonomisch geïntegreerde schakelaar met antislip structuur
- Metabo S-automatic mechanische veiligheidskoppeling: minimaliseert terugslag bij het blokkeren van de schijf tot het laagste niveau op de markt – voor maximale gebruikersbescherming en om vlot verder te werken
- Tandwielhuis met stappen van 90° gedraaid te monteren voor linkshandige bediening of voor het doorslijpen
- Afschakelkoolborstels voor de bescherming van de motor

Systeemcomponenten

Toebehoren ▶ 118

Ø 125 mm



Technische gegevens

Haakse slijper
WA 12-125 Quick

Slijpschijf-Ø	125 mm
Nominaal opnamevermogen	1.250 W
Afgegeven vermogen	780 W
Nullasttoerental	11.000 /min
Toerental bij belasting	8.000 /min
Koppel	3,4 Nm
Schroefdraad as	M 14
Gewicht (zonder netsnoer)	2,4 kg
Kabellengte	4 m

Haakse slijper
WBA 12-125 Quick

Slijpschijf-Ø	125 mm
Nominaal opnamevermogen	1.250 W
Afgegeven vermogen	780 W
Nullasttoerental	11.000 /min
Toerental bij belasting	8.000 /min
Koppel	3,4 Nm
Schroefdraad as	M 14
Gewicht (zonder netsnoer)	2,6 kg
Kabellengte	4 m

Met:

Art. nr.	600422	600436
Beschermkap	■	■
Steunflens	■	■
M-Quick-spanmoer	■	■
Extra Metabo VibraTech (MVT)-handgreep	■	■

Productvoordelen

- Krachtig remsysteem voor optimale bescherming van de gebruiker: de gepatenteerde, mechanische schijfrem stopt de schijf na uitschakelen ook bij stroomuitval binnen 2 seconden

- Lange levensduur in veeleisende toepassingen: krachtige en robuuste haakse slijper met de grootste vermogensdichtheid in zijn klasse, om snel mee te werken
- Metabo Marathon-motor met max. 50% meer koppel en max. 20% hogere overbelastingsweerstand voor snellere materiaalafname en een langere levensduur
- Nu nog sneller: M-Quick-systeem voor gereedschapsloze schijfwissel met één druk op de knop door M-Quick-spanmoer
- Zonder gereedschap verstelbare beschermkap; tegen verdraaien beveiligd vastzetbaar
- Extra Metabo VibraTech (MVT)-handgreep voor trillingsdemping voor comfortabel werken bij continu gebruik
- Het beste anti-trillingssysteem: geïntegreerde Autobalancer voor tot wel 50% minder hand-/armtrillingen, een langere levensduur van de machine, terwijl de slijpschijven wel twee keer zo lang meegaan
- Metabo S-automatic mechanische veiligheidskoppeling: minimaliseert terugslag bij het blokkeren van de schijf tot het laagste niveau op de markt – voor maximale gebruikersbescherming en om vlot verder te werken
- Herstartbeveiliging: voorkomt het per ongeluk starten van de machine na stroomonderbreking
- Tandwielhuis met stappen van 90° gedraaid te monteren voor linkshandige bediening of voor het doorslijpen
- Afschakelkoolborstels voor de bescherming van de motor

Systeemcomponenten

Toebehoren ▶ 118

Ø 125 mm



Technische gegevens

	Haakse slijper WE 1500-125 RT	Haakse slijper WEV 1500-125 RT	Haakse slijper WEV 1500-125 Quick RT
Slijpschijf-Ø	125 mm	125 mm	125 mm
Nominaal opnamevermogen	1.500 W	1.500 W	1.500 W
Afgegeven vermogen	900 W	900 W	900 W
Nullasttoerental	11.000 /min	3.500 - 11.000 /min	3.500 - 11.000 /min
Toerental bij belasting	11.000 /min	11.000 /min	11.000 /min
Koppel	4,2 Nm	4,2 Nm	4,2 Nm
Schroefdraad as	M 14	M 14	M 14
Gewicht (zonder netsnoer)	2,4 kg	2,4 kg	2,4 kg
Kabellengte	4 m	4 m	4 m

Met:

Art. nr.	601241	601243000	601243500
Beschermkap	■	■	■
Steunflens	■	■	■
Spanmoer	■	■	■
Extra handgreep	■	■	■
Pensleutel	■	■	■
Kunststof koffer			■

Productvoordelen

- Krachtige en robuuste haakse slijper met ergonomische soft-handgreep voor werken zonder moe te worden, met name bovenhoofds
- Tacho-Constamatic (TC)-volle-golf elektronica: sneller werken door constant toerental onder belasting
- Krachtige en robuuste haakse slijper met toerentalregeling en ergonomische soft-handgreep voor werken zonder moe te worden, met name bovenhoofds
- Vario-Tacho-Constamatic (VTC)-volle-golf elektronica met stelwiel: voor het werken met toerentallen aangepast aan het materiaal, die onder belasting constant blijven
- Krachtige en robuuste haakse slijper met toerentalregeling en ergonomische soft-handgreep voor werken zonder moe te worden, met name bovenhoofds
- Vario-Tacho-Constamatic (VTC)-volle-golf elektronica met stelwiel: voor het werken met toerentallen aangepast aan het materiaal, die onder belasting constant blijven
- Metabo Quick voor gereedschapsloze schijfwissel door snelspanmoer
- Krachtige motor met goede overbelastingsweerstand
- Zonder gereedschap verstelbare beschermkap; tegen verdraaien beveiligd vastzetbaar
- Elektronische veiligheidsuitschakeling: vermindert terugslag bij het blokkeren van de schijf – voor hoge gebruikersbescherming
- Elektronische zachtloop
- Herstelbeveiliging: voorkomt het per ongeluk starten van de machine na stroomonderbreking
- Afschakelkoolborstels voor de bescherming van de motor

Systeemcomponenten

Toebehooren ▶ 118

Ø 125 mm



Technische gegevens

	Haakse slijper WE 15-125 Quick	Haakse slijper WE 15-125 HD	Haakse slijper WEP 15-125 Quick
Slijpschijf-Ø	125 mm	125 mm	125 mm
Nominaal opnamevermogen	1.550 W	1.550 W	1.550 W
Afgegeven vermogen	940 W	940 W	940 W
Nullasttoerental	11.000 /min	9.600 /min	11.000 /min
Toerental bij belasting	11.000 /min	9.600 /min	11.000 /min
Koppel	3,5 Nm	4,2 Nm	3,5 Nm
Schroefdraad as	M 14	M 14	M 14
Gewicht (zonder netsnoer)	2,5 kg	2,5 kg	2,5 kg
Kabellengte	4 m	4 m	4 m

Met:

Art. nr.	600448	600465	600476
Beschermkap	■	■	■
Steunflens	■	■	■
Spanmoer	■	■	■
M-Quick-spanmoer	■		■
Extra Metabo VibraTech (MVT)-handgreep	■	■	■
Pensleutel		■	

Productvoordelen

- Nu nog sneller: M-Quick-systeem voor gereedschapsloze schijfwissel met één druk op de knop door M-Quick-spanmoer
- Aluminium flens voor lange levensduur bij zwaar inzetgereedschap, bijv. diamantschijven
- Nu nog sneller: M-Quick-systeem voor gereedschapsloze schijfwissel met één druk op de knop door M-Quick-spanmoer
- Paddle-schakelaar met dodemansfunctie: veilige bediening door de ergonomisch geïntegreerde schakelaar met antislip structuur
- De langste levensduur onder extreme omstandigheden: robuuste, krachtige haakse slijper met grootste vermogensdichtheid in zijn klasse, om nog sneller te werken
- Metabo Marathon-motor met max. 50% meer koppel en max. 20% hogere overbelastingsweerstand voor snellere materiaalafname en een langere levensduur
- Tacho-Constamatic (TC)-volle-golf elektronica: sneller werken door constant toerental onder belasting
- Zonder gereedschap verstelbare beschermkap; tegen verdraaien beveiligd vastzetbaar
- Extra Metabo VibraTech (MVT)-handgreep voor trillingsdemping voor comfortabel werken bij continu gebruik
- Metabo S-automatic mechanische veiligheidskoppeling: minimaliseert terugslag bij het blokkeren van de schijf tot het laagste niveau op de markt – voor maximale gebruikersbescherming en om vlot verder te werken
- Elektronische overbelastingsbeveiliging, zachtloop en herstartbeveiliging
- Tandwielhuis met stappen van 90° gedraaid te monteren voor linkshandige bediening of voor het doorslijpen
- Afschakelkoolborstels voor de bescherming van de motor

Systeemcomponenten

Toebehooren ▶ 118

Ø 125 mm



Technische gegevens

	Haakse slijper WEA 15-125 Quick	Haakse slijper WEV 15-125 Quick	Haakse slijper WEVA 15-125 Quick
Slijpschijf-Ø	125 mm	125 mm	125 mm
Nominaal opnamevermogen	1.550 W	1.550 W	1.550 W
Afgegeven vermogen	940 W	940 W	940 W
Nullasttoerental	11.000 /min	2.800 - 11.000 /min	2.800 - 11.000 /min
Toerental bij belasting	11.000 /min	11.000 /min	11.000 /min
Koppel	3,5 Nm	3,5 Nm	3,5 Nm
Schroefdraad as	M 14	M 14	M 14
Gewicht (zonder netsnoer)	2,5 kg	2,5 kg	2,5 kg
Kabellengte	4 m	4 m	4 m

Met:

Art. nr.	600492	600468	600496
Beschermkap	■	■	■
Steunflens	■	■	■
M-Quick-spanmoer	■	■	■
Extra Metabo VibraTech (MVT)-handgreep	■	■	■

Productvoordelen

- De langste levensduur onder extreme omstandigheden: robuuste, krachtige haakse slijper met grootste vermogensdichtheid in zijn klasse, om nog sneller te werken
- Tacho-Constamatic (TC)-volle-golf elektronica: sneller werken door constant toerental onder belasting
- Beste anti-trillingssysteem: geïntegreerde Autobalancer voor max. 50% minder hand/arm-trillingen
- Metabo Marathon-motor met max. 50% meer koppel en max. 20% hogere overbelastingsweerstand voor snellere materiaalafname en een langere levensduur
- Nu nog sneller: M-Quick-systeem voor gereedschapsloze schijfwissel met één druk op de knop door M-Quick-spanmoer
- Zonder gereedschap verstelbare beschermkap; tegen verdraaien beveiligd vastzetbaar
- Extra Metabo VibraTech (MVT)-handgreep voor trillingsdemping voor comfortabel werken bij continu gebruik
- Metabo S-automatic mechanische veiligheidskoppeling: minimaliseert terugslag bij het blokkeren van de schijf tot het laagste niveau op de markt – voor maximale gebruikersbescherming en om vlot verder te werken
- Elektronische overbelastingsbeveiliging, zachtanloop en herstartbeveiliging
- Tandwielhuis met stappen van 90° gedraaid te monteren voor linkshandige bediening of voor het doorslijpen
- Afschakelkoolborstels voor de bescherming van de motor
- Zeer lange levensduur in extreme toepassingen: robuuste haakse slijper met hoog koppel, toerentalregeling en de grootste vermogensdichtheid in zijn klasse, om snel mee te werken
- Vario-Tacho-Constamatic (VTC)-volle-golf elektronica met stelwieltje: voor het werken met toerentallen aangepast aan het materiaal, die onder belasting constant blijven
- Metabo Marathon-motor met max. 50% meer koppel en max. 20% hogere overbelastingsweerstand voor snellere materiaalafname en een langere levensduur
- Nu nog sneller: M-Quick-systeem voor gereedschapsloze schijfwissel met één druk op de knop door M-Quick-spanmoer
- Zonder gereedschap verstelbare beschermkap; tegen verdraaien beveiligd vastzetbaar
- Extra Metabo VibraTech (MVT)-handgreep voor trillingsdemping voor comfortabel werken bij continu gebruik
- Metabo S-automatic mechanische veiligheidskoppeling: minimaliseert terugslag bij het blokkeren van de schijf tot het laagste niveau op de markt – voor maximale gebruikersbescherming en om vlot verder te werken
- Elektronische overbelastingsbeveiliging, zachtanloop en herstartbeveiliging
- Tandwielhuis met stappen van 90° gedraaid te monteren voor linkshandige bediening of voor het doorslijpen
- Afschakelkoolborstels voor de bescherming van de motor

Systeemcomponenten

Toebehooren ▶ 118

Ø 125 mm



Technische gegevens

	Haakse slijper WEV 15-125 Quick HT	Haakse slijper WEV 15-125 Quick INOX
Slijpschijf-Ø	125 mm	125 mm
Nominaal opnamevermogen	1.550 W	1.550 W
Afgegeven vermogen	940 W	940 W
Nullasttoerental	2.800 - 9.600 /min	2.000 - 7.600 /min
Toerental bij belasting	9.600 /min	7.600 /min
Koppel	4,2 Nm	5 Nm
Schroefdraad as	M 14	M 14
Gewicht (zonder netsnoer)	2,5 kg	2,5 kg
Kabellengte	4 m	4 m

Met:

Art. nr.	600562	600572
Beschermkap	■	■
Steunflens	■	■
M-Quick-spanmoer	■	■
Extra Metabo VibraTech (MVT)-handgreep	■	■

Productvoordelen

- Optimale steenbewerking: robuuste haakse slijper met hoog koppel en transmissiereductie en gereduceerd, regelbaar toerental voor werken waarbij het materiaal ontzien wordt
- Perfekte bewerking van roestvast staal: robuuste haakse slijper met hoog koppel en hoge transmissiereductie en sterk gereduceerd, regelbaar toerental voor koel schuren
- Metabo Marathon-motor met max. 50% meer koppel en max. 20% hogere overbelastingsweerstand voor snellere materiaalafname en een langere levensduur
- Vario-Tacho-Constamatic (VTC)-volle-golf elektronica met stelwieltje: voor het werken met toerentallen aangepast aan het materiaal, die onder belasting constant blijven
- Nu nog sneller: M-Quick-systeem voor gereedschapsloze schijfwissel met één druk op de knop door M-Quick-spanmoer
- Zonder gereedschap verstelbare beschermkap; tegen verdraaien beveiligd vastzetbaar
- Extra Metabo VibraTech (MVT)-handgreep voor trillingsdemping voor comfortabel werken bij continu gebruik
- Metabo S-automatic mechanische veiligheidskoppeling: minimaliseert terugslag bij het blokkeren van de schijf tot het laagste niveau op de markt – voor maximale gebruikersbescherming en om vlot verder te werken
- Elektronische overbelastingsbeveiliging, zachtanloop en herstartbeveiliging
- Tandwielhuis met stappen van 90° gedraaid te monteren voor linkshandige bediening of voor het doorslijpen
- Afschakelkoolborstels voor de bescherming van de motor

Systeemcomponenten

Toebehooren ▶ 118

Ø 125 mm



Technische gegevens

Haakse slijper
WE 17-125 QuickHaakse slijper
WEV 17-125 QuickHaakse slijper
WEA 17-125 Quick

Slijpschijf-Ø	125 mm	125 mm	125 mm
Nominaal opnamevermogen	1.700 W	1.700 W	1.700 W
Afgegeven vermogen	1.040 W	1.040 W	1.040 W
Nullasttoerental	11.000 /min	2.800 - 11.000 /min	11.000 /min
Toerental bij belasting	11.000 /min	11.000 /min	11.000 /min
Koppel	3,7 Nm	3,7 Nm	3,7 Nm
Schroefdraad as	M 14	M 14	M 14
Gewicht (zonder netsnoer)	2,5 kg	2,5 kg	2,5 kg
Kabellengte	4 m	4 m	4 m

Met:

Art. nr.	600515	600516	600534
Beschermkap	■	■	■
Steunflens	■	■	■
M-Quick-spanmoer	■	■	■
Extra Metabo VibraTech (MVT)-handgreep	■	■	■

Productvoordelen

- Tacho-Constamatic (TC)-volle-golf elektronica: sneller werken door constant toerental onder belasting
- Vario-Tacho-Constamatic (VTC)-volle-golf elektronica met stelwiel: voor het werken met toerentallen aangepast aan het materiaal, die onder belasting constant blijven
- Tacho-Constamatic (TC)-volle-golf elektronica: sneller werken door constant toerental onder belasting
- Het beste anti-trillings-systeem: geïntegreerde Autobalancer voor tot wel 50% minder hand-/arm-trillingen, een langere levensduur van de machine, terwijl de slijpschijven wel twee keer zo lang meegaan
- Maximale productiviteit: de eerste haakse slijper van 1.700 Watt, d.w.z. met het vermogen van een grote en het handzame van een kleine slijper, voor industriële toepassingen, om nog sneller te werken
- Metabo Marathon-motor met max. 50% meer koppel en max. 20% hogere overbelastingsweerstand voor snellere materiaalafname en een langere levensduur
- Nu nog sneller: M-Quick-systeem voor gereedschapsloze schijfwissel met één druk op de knop door M-Quick-spanmoer
- Zonder gereedschap verstelbare beschermkap; tegen verdraaien beveiligd vastzetbaar
- Extra Metabo VibraTech (MVT)-handgreep voor trillingsdemping voor comfortabel werken bij continu gebruik
- Metabo S-automatic mechanische veiligheidskoppeling: minimaliseert terugslag bij het blokkeren van de schijf tot het laagste niveau op de markt – voor maximale gebruikersbescherming en om vlot verder te werken
- Elektronische overbelastingsbeveiliging, zachte aanloop en herstartbeveiliging
- Tandwielhuis met stappen van 90° gedraaid te monteren voor linkshandige bediening of voor het doorslijpen
- Afschakelkoolborstels voor de bescherming van de motor

Systeemcomponenten

Toebehooren ▶ 118

Ø 125 mm



Technische gegevens

Haakse slijper
WEBA 17-125 QuickHaakse slijper
WEPBA 17-125 Quick

Slijpschijf-Ø	125 mm	125 mm
Nominaal opnamevermogen	1.700 W	1.700 W
Afgegeven vermogen	1.040 W	1.040 W
Nullasttoerental	11.000 /min	11.000 /min
Toerental bij belasting	11.000 /min	11.000 /min
Koppel	3,7 Nm	3,7 Nm
Schroefdraad as	M 14	M 14
Gewicht (zonder netsnoer)	2,7 kg	2,7 kg
Kabellengte	4 m	4 m

Met:

Art. nr.	600514	600548
Beschermkap	■	■
Steunflens	■	■
M-Quick-spanmoer	■	■
Extra Metabo VibraTech (MVT)-handgreep	■	■

Productvoordelen

- Paddle-schakelaar met dodemansfunctie: veilige bediening door de ergonomisch geïntegreerde schakelaar met antislip structuur
- Bevestiging met musketonhaak voor veilig transport
- Maximale productiviteit: de eerste haakse slijper van 1.700 Watt, d.w.z. met het vermogen van een grote en het handzame van een kleine slijper, voor industriële toepassingen, om nog sneller te werken
- Metabo Marathon-motor met max. 50% meer koppel en max. 20% hogere overbelastingsweerstand voor snellere materiaalafname en een langere levensduur
- Tacho-Constamatic (TC)-volle-golf elektronica: sneller werken door constant toerental onder belasting
- Nu nog sneller: M-Quick-systeem voor gereedschapsloze schijfwissel met één druk op de knop door M-Quick-spanmoer
- Zonder gereedschap verstelbare beschermkap; tegen verdraaien beveiligd vastzetbaar
- Extra Metabo VibraTech (MVT)-handgreep voor trillingsdemping voor comfortabel werken bij continu gebruik
- Het beste anti-trillingssysteem: geïntegreerde Autobalancer voor tot wel 50% minder hand-/armtrillingen, een langere levensduur van de machine, terwijl de slijpschijven wel twee keer zo lang meegaan
- Krachtig remsysteem voor optimale bescherming van de gebruiker: de gepatenteerde, mechanische schijfrem stopt de schijf na uitschakelen ook bij stroomuitval binnen 2 seconden
- Metabo S-automatic mechanische veiligheidskoppeling: minimaliseert terugslag bij het blokkeren van de schijf tot het laagste niveau op de markt – voor maximale gebruikersbescherming en om vlot verder te werken
- Elektronische overbelastingsbeveiliging, zachte aanloop en herstartbeveiliging
- Tandwielhuis met stappen van 90° gedraaid te monteren voor linkshandige bediening of voor het doorslijpen
- Afschakelkoolborstels voor de bescherming van de motor

Systeemcomponenten

Toebehooren ▶ 118

Ø 150 mm



Technische gegevens

Haakse slijper
W 12-150 Quick

Slijpschijf-Ø	150 mm
Nominaal opnamevermogen	1.250 W
Afgegeven vermogen	780 W
Nullastoerental	9.600 /min
Toerental bij belasting	7.000 /min
Koppel	3,8 Nm
Schroefdraad as	M 14
Gewicht (zonder netsnoer)	2,5 kg
Kabellengte	4 m

Met:

Art. nr.	600407
Beschermkap	■
Steunflens	■
Spanmoer	■
M-Quick-spanmoer	■
Extra handgreep	■
Extra Metabo VibraTech (MVT)-handgreep	■
Pensleutel	■

Productvoordelen

- Lange levensduur in veeleisende toepassingen: krachtige en robuuste haakse slijper met het hoogste rendement in zijn klasse, om snel mee te werken
- Metabo Marathon-motor met max. 50% meer koppel en max. 20% hogere overbelastingsweerstand voor snellere materiaalafname en een langere levensduur
- Nu nog sneller: M-Quick-systeem voor gereedschapsloze schijfwissel met één druk op de knop door M-Quick-spanmoer
- Extra Metabo VibraTech (MVT)-handgreep voor trillingsdemping voor comfortabel werken bij continu gebruik
- Metabo S-automatic mechanische veiligheidskoppeling: minimaliseert terugslag bij het blokkeren van de schijf tot het laagste niveau op de markt – voor maximale gebruikersbescherming en om vlot verder te werken
- Tandwielhuis met stappen van 90° gedraaid te monteren voor linkshandige bediening of voor het doorslijpen
- Zonder gereedschap verstelbare beschermkap; tegen verdraaien beveiligd vastzetbaar
- Herstartbeveiliging: voorkomt het per ongeluk starten van de machine na stroomonderbreking
- Afschakelkoolborstels voor de bescherming van de motor

Systeemcomponenten

Toebehooren ▶ 118

NIEUW

Ø 150 mm



Technische gegevens

Haakse slijper
WE 15-150 Quick

Slijpschijf-Ø	150 mm
Nominaal opnamevermogen	1.550 W
Afgegeven vermogen	940 W
Nullastoerental	9.600 /min
Toerental bij belasting	9.600 /min
Koppel	3,9 Nm
Schroefdraad as	M 14
Gewicht (zonder netsnoer)	2,6 kg
Kabellengte	4 m

Met:

Art. nr.	600464	600488
Beschermkap	■	■
Steunflens	■	■
M-Quick-spanmoer	■	■
Extra Metabo VibraTech (MVT)-handgreep	■	■

Productvoordelen

- Paddle-schakelaar met dodemansfunctie: veilige bediening door ergonomisch geïntegreerde schakelaar
- De langste levensduur onder extreme omstandigheden: robuuste, krachtige haakse slijper met het hoogste rendement in zijn klasse, om nog sneller te werken
- Metabo Marathon-motor met max. 50% meer koppel en max. 20% hogere overbelastingsweerstand voor snellere materiaalafname en een langere levensduur
- Tacho-Constamatic (TC)-volle-golf elektronica: sneller werken door constant toerental onder belasting
- Nu nog sneller: M-Quick-systeem voor gereedschapsloze schijfwissel met één druk op de knop door M-Quick-spanmoer
- Zonder gereedschap verstelbare beschermkap; tegen verdraaien beveiligd vastzetbaar
- Extra Metabo VibraTech (MVT)-handgreep voor trillingsdemping voor comfortabel werken bij continu gebruik
- Metabo S-automatic mechanische veiligheidskoppeling: minimaliseert terugslag bij het blokkeren van de schijf tot het laagste niveau op de markt – voor maximale gebruikersbescherming en om vlot verder te werken
- Elektronische overbelastingsbeveiliging, zachte aanloop en herstartbeveiliging
- Tandwielhuis met stappen van 90° gedraaid te monteren voor linkshandige bediening of voor het doorslijpen
- Afschakelkoolborstels voor de bescherming van de motor

Systeemcomponenten

Toebehooren ▶ 118

Ø 150 mm



Technische gegevens

Haakse slijper
WEV 15-150 Quick

Slijpschijf-Ø	150 mm	150 mm
Nominaal opnamevermogen	1.550 W	1.550 W
Afgegeven vermogen	940 W	940 W
Nullasttoerental	2.800 - 9.600 /min	2.800 - 9.600 /min
Toerental bij belasting	9.600 /min	9.600 /min
Koppel	3,9 Nm	3,9 Nm
Schroefdraad as	M 14	M 14
Gewicht (zonder netsnoer)	2,6 kg	2,6 kg
Kabellengte	4 m	4 m

Met:

Art. nr.	600472	600506
Beschermkap	■	■
Steunflens	■	■
M-Quick-spanmoer	■	■
Extra Metabo VibraTech (MVT)-handgreep	■	■

Productvoordelen

- Het beste anti-trillingssysteem: geïntegreerde Autobalancer voor tot wel 50% minder hand-/armtrillingen, een langere levensduur van de machine, terwijl de slijpschijven wel twee keer zo lang meegaan
- Zeer lange levensduur in extreme toepassingen: robuuste haakse slijper met hoog koppel, toerentalregeling en het hoogste rendement in zijn klasse, om snel mee te werken
- Metabo Marathon-motor met max. 50% meer koppel en max. 20% hogere overbelastingsweerstand voor snellere materiaalafname en een langere levensduur
- Vario-Tacho-Constamatic (VTC)-volle-golf elektronica met stelwiel: voor het werken met toerentalen aangepast aan het materiaal, die onder belasting constant blijven
- Nu nog sneller: M-Quick-systeem voor gereedschapsloze schijfwissel met één druk op de knop door M-Quick-spanmoer
- Zonder gereedschap verstelbare beschermkap; tegen verdraaien beveiligd vastzetbaar
- Extra Metabo VibraTech (MVT)-handgreep voor trillingsdemping voor comfortabel werken bij continu gebruik
- Metabo S-automatic mechanische veiligheidskoppeling: minimaliseert terugslag bij het blokkeren van de schijf tot het laagste niveau op de markt – voor maximale gebruikersbescherming en om vlot verder te werken
- Elektronische overbelastingsbeveiliging, zachte aanloop en herstartbeveiliging
- Tandwielhuis met stappen van 90° gedraaid te monteren voor linkshandige bediening of voor het doorslijpen
- Afschakelkoolborstels voor de bescherming van de motor

Systeemcomponenten

Toebehooren ▶ 118

Ø 150 mm



Technische gegevens

Haakse slijper
WEA 17-150 Quick

Slijpschijf-Ø	150 mm	150 mm
Nominaal opnamevermogen	1.700 W	1.700 W
Afgegeven vermogen	1.040 W	1.040 W
Nullasttoerental	9.600 /min	9.600 /min
Toerental bij belasting	9.600 /min	9.600 /min
Koppel	4,3 Nm	4,3 Nm
Schroefdraad as	M 14	M 14
Gewicht (zonder netsnoer)	2,5 kg	2,8 kg
Kabellengte	4 m	4 m

Met:

Art. nr.	600535	600552
Beschermkap	■	■
Steunflens	■	■
M-Quick-spanmoer	■	■
Extra Metabo VibraTech (MVT)-handgreep	■	■

Productvoordelen

- Paddle-schakelaar met dodemansfunctie: veilige bediening door de ergonomisch geïntegreerde schakelaar met antislip structuur
- Krachtig remsysteem voor optimale bescherming van de gebruiker: de gepatenteerde, mechanische schijfrem stopt de schijf na uitschakelen ook bij stroomuitval binnen 2 seconden
- Bevestiging met musketonhaak voor veilig transport
- Maximale productiviteit: de eerste haakse slijper van 1.700 Watt, d.w.z. met het vermogen van een grote en het handzame van een kleine slijper, voor industriële toepassingen, om nog sneller te werken
- Metabo Marathon-motor met max. 50% meer koppel en max. 20% hogere overbelastingsweerstand voor snellere materiaalafname en een langere levensduur
- Tacho-Constamatic (TC)-volle-golf elektronica: sneller werken door constant toerental onder belasting
- Nu nog sneller: M-Quick-systeem voor gereedschapsloze schijfwissel met één druk op de knop door M-Quick-spanmoer
- Zonder gereedschap verstelbare beschermkap; tegen verdraaien beveiligd vastzetbaar
- Extra Metabo VibraTech (MVT)-handgreep voor trillingsdemping voor comfortabel werken bij continu gebruik
- Het beste anti-trillingssysteem: geïntegreerde Autobalancer voor tot wel 50% minder hand-/armtrillingen, een langere levensduur van de machine, terwijl de slijpschijven wel twee keer zo lang meegaan
- Metabo S-automatic mechanische veiligheidskoppeling: minimaliseert terugslag bij het blokkeren van de schijf tot het laagste niveau op de markt – voor maximale gebruikersbescherming en om vlot verder te werken
- Elektronische overbelastingsbeveiliging, zachte aanloop en herstartbeveiliging
- Tandwielhuis met stappen van 90° gedraaid te monteren voor linkshandige bediening of voor het doorslijpen
- Afschakelkoolborstels voor de bescherming van de motor

Systeemcomponenten

Toebehooren ▶ 118

Ø 150 mm
Ø 180 mm



Technische gegevens	Haakse slijper W 17-150	Haakse slijper WX 17-150	Haakse slijper W 17-180	Haakse slijper WX 17-180
Slijpschijf-Ø	150 mm	150 mm	180 mm	180 mm
Nominaal opnamevermogen	1.700 W	1.700 W	1.700 W	1.700 W
Afgegeven vermogen	980 W	980 W	980 W	980 W
Nullasttoerental	10.000 /min	10.000 /min	8.500 /min	8.500 /min
Toerental bij belasting	7.300 /min	7.300 /min	5.700 /min	5.700 /min
Koppel	5 Nm	5 Nm	6 Nm	6 Nm
Schroefdraad as	M 14	M 14	M 14	M 14
Gewicht (zonder netsnoer)	3,8 kg	3,8 kg	3,9 kg	3,9 kg
Kabellengte	4 m	4 m	4 m	4 m

Met:	600169	600170	600177	600179
Art. nr.	600169	600170	600177	600179
Beschermkap	■	■	■	■
Steunflens	■	■	■	■
Spanmoer	■	■	■	■
Extra Metabo VibraTech (MVT)-handgreep	■	■	■	■
Pensleutel	■	■	■	■

Productvoordelen

- Herstartbeveiliging: voorkomt het per ongeluk starten van de machine na stroomonderbreking
- Aanloopstroombegrenzing voorkomt het activeren van de zekering bij de start
- Herstartbeveiliging: voorkomt het per ongeluk starten van de machine na stroomonderbreking
- Aanloopstroombegrenzing voorkomt het activeren van de zekering bij de start
- Topprestatie in zijn klasse
- Handzame haakse slijper om moeiteloos te werken
- Metabo Marathon-motor met gepatenteerde stofbescherming voor lange levensduur
- Draaibare hoofdhandgreep: hoge veiligheid en betere hanteerbaarheid bij het doorslijpen
- Zonder gereedschap verstelbare beschermkap; tegen verdraaien beveiligd vastzetbaar
- Extra Metabo VibraTech (MVT)-handgreep voor trillingsdemping ter bescherming van de gezondheid
- Extra handgreep op drie posities monteerbaar
- Metabo-veiligheidsschakelaar voorkomt per ongeluk inschakelen
- Afschakelkoolborstels voor de bescherming van de motor

Systeemcomponenten

Toebehoren ▶ 118

Ø 180 mm



Technische gegevens	Haakse slijper W 22-180 MVT	Haakse slijper WE 22-180 MVT
Slijpschijf-Ø	180 mm	180 mm
Nominaal opnamevermogen	2.200 W	2.200 W
Afgegeven vermogen	1.500 W	1.500 W
Nullasttoerental	8.500 /min	8.500 /min
Toerental bij belasting	5.800 /min	5.800 /min
Koppel	11 Nm	11 Nm
Gewicht (zonder netsnoer)	5,7 kg	5,7 kg
Kabellengte	4 m	4 m

Met:	606461	606463
Art. nr.	606461	606463
Beschermkap	■	■
Steunflens	■	■
Spanmoer	■	■
Extra Metabo VibraTech (MVT)-handgreep	■	■
Pensleutel	■	■

Productvoordelen

- Dodemansschakelaar voor hoge gebruikersbescherming (optioneel)
- Aanloopstroombegrenzing met zachtanloop voorkomt het activeren van de zekering bij de start
- Elektronische veiligheidsuitschakeling: vermindert terugslag bij het blokkeren van de schijf – voor hoge gebruikersbescherming
- Elektronische overbelastingsbeveiliging en herstartbeveiliging
- LED-sigitaal bij geactiveerde herstartbeveiliging of oververhitting
- Metabo Marathon-motor met gepatenteerde stofbescherming voor lange levensduur
- Metabo-veiligheidsschakelaar voorkomt per ongeluk inschakelen
- Zonder gereedschap verstelbare beschermkap; tegen verdraaien beveiligd vastzetbaar
- Metabo VibraTech (MVT): geïntegreerd dempingssysteem en extra handgreep voor trillingsreductie ter bescherming van de gezondheid
- Extra handgreep op drie posities monteerbaar
- Draaibare hoofdhandgreep: hoge veiligheid en betere hanteerbaarheid bij het doorslijpen
- Afschakelkoolborstels voor de bescherming van de motor

Systeemcomponenten

Toebehoren ▶ 118

Ø 180 mm



Technische gegevens

Haakse slijper
W 24-180 MVT

Slijpschijf-Ø	180 mm
Nominaal opnamevermogen	2.400 W
Afgegeven vermogen	1.600 W
Nullasttoerental	8.500 /min
Toerental bij belasting	5.800 /min
Koppel	14 Nm
Gewicht (zonder netsnoer)	5,7 kg
Kabellengte	4 m

Haakse slijper
WE 24-180 MVT

Slijpschijf-Ø	180 mm
Nominaal opnamevermogen	2.400 W
Afgegeven vermogen	1.600 W
Nullasttoerental	8.500 /min
Toerental bij belasting	5.800 /min
Koppel	14 Nm
Gewicht (zonder netsnoer)	5,7 kg
Kabellengte	4 m

Met:

Art. nr.	606466	606468
Beschermkap	■	■
Steunflens	■	■
Spanmoer	■	■
Extra Metabo VibraTech (MVT)-handgreep	■	■
Pensleutel	■	■

Productvoordelen

- Metabo Marathon-motor met gepatenteerde stofbescherming voor lange levensduur
- Metabo-veiligheidsschakelaar voorkomt per ongeluk inschakelen
- Zonder gereedschap verstelbare beschermkap; tegen verdraaien beveiligd vastzetbaar
- Metabo VibraTech (MVT): geïntegreerd dempingssysteem en extra handgreep voor trillingsreductie ter bescherming van de gezondheid
- Extra handgreep op drie posities monteerbaar
- Draaibare hoofdhandgreep: hoge veiligheid en betere hanteerbaarheid bij het doorslijpen
- Afschakelkoolborstels voor de bescherming van de motor

- Aanloopstroombegrenzing met zachtanloop voorkomt het activeren van de zekering bij de start
- Elektronische veiligheidsuitschakeling: vermindert terugslag bij het blokkeren van de schijf – voor hoge gebruikersbescherming
- Elektronische overbelastingsbeveiliging en herstartbeveiliging
- LED-sigitaal bij geactiveerde herstartbeveiliging of oververhitting

Systeemcomponenten

Toebehooren ▶ 118

Ø 180 mm



Technische gegevens

Haakse slijper
WEA 24-180 MVT Quick

Slijpschijf-Ø	180 mm
Nominaal opnamevermogen	2.400 W
Afgegeven vermogen	1.600 W
Nullasttoerental	8.500 /min
Toerental bij belasting	5.800 /min
Koppel	14 Nm
Gewicht (zonder netsnoer)	5,8 kg
Kabellengte	4 m

Slijpschijf-Ø	180 mm
Nominaal opnamevermogen	2.600 W
Afgegeven vermogen	1.800 W
Nullasttoerental	8.500 /min
Toerental bij belasting	6.000 /min
Koppel	17 Nm
Gewicht (zonder netsnoer)	6,2 kg
Kabellengte	4 m

Met:

Art. nr.	606471	606473
Beschermkap	■	■
Steunflens	■	■
Spanmoer	■	■
Snelspanmoer	■	■
Extra Metabo VibraTech (MVT)-handgreep	■	■
Pensleutel	■	■

Productvoordelen

- Het beste anti-trillingssysteem: geïntegreerde Autobalancer voor tot wel 50% minder hand-/armtrillingen, een langere levensduur van de machine, terwijl de slijpschijven wel twee keer zo lang meegaan
- Aanloopstroombegrenzing met zachtanloop voorkomt het activeren van de zekering bij de start
- Elektronische veiligheidsuitschakeling: vermindert terugslag bij het blokkeren van de schijf – voor hoge gebruikersbescherming
- Elektronische overbelastingsbeveiliging en herstartbeveiliging
- LED-sigitaal bij geactiveerde herstartbeveiliging of oververhitting
- Metabo Quick voor gereedschapsloze schijfwissel door snelspanmoer

- Dodemansschakelaar voor hoge gebruikersbescherming (optioneel)

- Metabo Marathon-motor met gepatenteerde stofbescherming voor lange levensduur
- Metabo-veiligheidsschakelaar voorkomt per ongeluk inschakelen
- Zonder gereedschap verstelbare beschermkap; tegen verdraaien beveiligd vastzetbaar
- Metabo VibraTech (MVT): geïntegreerd dempingssysteem en extra handgreep voor trillingsreductie ter bescherming van de gezondheid
- Extra handgreep op drie posities monteerbaar
- Draaibare hoofdhandgreep: hoge veiligheid en betere hanteerbaarheid bij het doorslijpen
- Afschakelkoolborstels voor de bescherming van de motor

Systeemcomponenten

Toebehooren ▶ 118



NIEUW

Ø 230 mm



Technische gegevens

Accu-haakse slijper
WPB 36 LTX BL 230 Quick

Type accu-pack	LiHD
Spanning van de accu-pack	36 V
Slijpschijf-Ø	230 mm
Nullasttoerental	6.500 /min
Schroefdraad as	M 14
Gewicht (met accu-pack)	6,1 kg

Met:

Art. nr.	613101 leverbaar vanaf herfst 2016
Beschermkap	■
Steunflens	■
Snelspanmoer	■
Extra Metabo VibraTech (MVT)-handgreep	■
2 LiHD accu-packs (36 V/6,2 Ah)	■
Lader ASC Ultra	■
Kunststof koffer	■

Productvoordelen

- De eerste grote haakse slijper (Ø 230 mm) ter wereld met accuwerking voor het krachtig doorslijpen en afbramen zonder netvoeding
- Veel toepassingen mogelijk door extreem grote doorslijpdiepte van 77 mm
- Unieke ingekapselde Metabo brushless motor met optimale stofbescherming voor snel werken en maximale efficiëntie
- Dodemansschakelaar voor hoge gebruikersbescherming
- Snel remsysteem voor maximale gebruikersbescherming stopt de schijf na het uitschakelen binnen enkele seconden
- Metabo Quick voor gereedschapsloze schijfwissel door snelspanmoer
- Zonder gereedschap verstelbare beschermkap; tegen verdraaien beveiligd vastzetbaar
- Draaibare hoofdhandgreep: hoge veiligheid en betere hanteerbaarheid bij het doorslijpen
- Extra Metabo VibraTech (MVT)-handgreep voor trillingsdemping ter bescherming van de gezondheid
- Extra handgreep op drie posities monteerbaar
- Elektronische veiligheidsuitschakeling: vermindert terugslag bij het blokkeren van de schijf – voor hoge gebruikersbescherming
- Elektronische overbelastingsbeveiliging, zachtanloop en herstartbeveiliging
- Accu-packs met capaciteitsindicatie voor controle van de laadtoestand

Systeemcomponenten

Toebehoren → 118

Accu-packs → 64



Ø 230 mm



Technische gegevens

Haakse slijper
W 22-230 MVT

Haakse slijper
WE 22-230 MVT

Haakse slijper
WE 22-230 MVT Quick

Slijpschijf-Ø	230 mm	230 mm	230 mm
Nominaal opnamevermogen	2.200 W	2.200 W	2.200 W
Afgegeven vermogen	1.500 W	1.500 W	1.500 W
Nullasttoerental	6.600 /min	6.600 /min	6.600 /min
Toerental bij belasting	4.600 /min	4.600 /min	4.600 /min
Koppel	14 Nm	14 Nm	14 Nm
Gewicht (zonder netsnoer)	5,8 kg	5,8 kg	5,8 kg
Kabellengte	4 m	4 m	4 m

Met:

Art. nr.	606462	606464	606465
Beschermkap	■	■	■
Steunflens	■	■	■
Spanmoer	■	■	■
Snelspanmoer			■
Extra Metabo VibraTech (MVT)-handgreep	■	■	■
Pensleutel	■	■	■

Productvoordelen

- Dodemansschakelaar voor hoge gebruikersbescherming (optioneel)
- Metabo Quick voor gereedschapsloze schijfwissel door snelspanmoer
- Aanloopstroombegrenzing met zachtanloop voorkomt het activeren van de zekering bij de start
- Elektronische veiligheidsuitschakeling: vermindert terugslag bij het blokkeren van de schijf – voor hoge gebruikersbescherming
- Elektronische overbelastingsbeveiliging en herstartbeveiliging
- LED-sigitaal bij geactiveerde herstartbeveiliging of oververhitting
- Metabo Marathon-motor met gepatenteerde stofbescherming voor lange levensduur
- Metabo-veiligheidsschakelaar voorkomt per ongeluk inschakelen
- Zonder gereedschap verstelbare beschermkap; tegen verdraaien beveiligd vastzetbaar
- Metabo VibraTech (MVT): geïntegreerd dempingssysteem en extra handgreep voor trillingsreductie ter bescherming van de gezondheid
- Extra handgreep op drie posities monteerbaar
- Draaibare hoofdhandgreep: hoge veiligheid en betere hanteerbaarheid bij het doorslijpen
- Afschakelkoolborstels voor de bescherming van de motor

Systeemcomponenten

Toebehoren → 118



Ø 230 mm



Technische gegevens	Haakse slijper W 24-230 MVT	Haakse slijper WE 24-230 MVT	Haakse slijper WE 24-230 MVT Quick	Haakse slijper WEA 24-230 MVT Quick
Slijpschijf-Ø	230 mm	230 mm	230 mm	230 mm
Nominaal opnamevermogen	2.400 W	2.400 W	2.400 W	2.400 W
Afgegeven vermogen	1.600 W	1.600 W	1.600 W	1.600 W
Nullasttoerental	6.600 /min	6.600 /min	6.600 /min	6.600 /min
Toerental bij belasting	4.600 /min	4.600 /min	4.600 /min	4.600 /min
Koppel	17 Nm	17 Nm	17 Nm	17 Nm
Gewicht (zonder netsnoer)	5,8 kg	5,8 kg	5,8 kg	5,9 kg
Kabellengte	4 m	4 m	4 m	4 m

Met:

Art. nr.	606467	606469	606470	606472
Beschermkap	■	■	■	■
Steunflens	■	■	■	■
Spanmoer	■	■	■	■
Snelspanmoer			■	■
Extra Metabo VibraTech (MVT)-handgreep	■	■	■	■
Pensleutel	■	■	■	■

Productvoordelen

- Dodemansschakelaar voor hoge gebruikersbescherming (optioneel)
- Het beste anti-trillingssysteem: geïntegreerde Autobalancer voor tot wel 50% minder hand-/armtrillingen, een langere levensduur van de machine, terwijl de slijpschijven wel twee keer zo lang meegaan
- Metabo Quick voor gereedschapsloze schijfwissel door snelspanmoer
- Aanloopstroombegrenzing met zachtanloop voorkomt het activeren van de zekering bij de start
- Elektronische veiligheidsuitschakeling: vermindert terugslag bij het blokkeren van de schijf – voor hoge gebruikersbescherming
- Elektronische overbelastingsbeveiliging en herstartbeveiliging
- LED-sigitaal bij geactiveerde herstartbeveiliging of oververhitting
- Metabo Marathon-motor met gepatenteerde stofbescherming voor lange levensduur
- Metabo-veiligheidsschakelaar voorkomt per ongeluk inschakelen
- Zonder gereedschap verstelbare beschermkap; tegen verdraaien beveiligd vastzetbaar
- Metabo VibraTech (MVT): geïntegreerd dempingssysteem en extra handgreep voor trillingsreductie ter bescherming van de gezondheid
- Extra handgreep op drie posities monteerbaar
- Draaibare hoofdhandgreep: hoge veiligheid en betere hanteerbaarheid bij het doorslijpen
- Afschakelkoolborstels voor de bescherming van de motor

Systeemcomponenten

Toebehoren ▶ 118

Ø 230 mm



Technische gegevens	Haakse slijper W 26-230 MVT	Haakse slijper WE 26-230 MVT Quick	Haakse slijper WEA 26-230 MVT Quick
Slijpschijf-Ø	230 mm	230 mm	230 mm
Nominaal opnamevermogen	2.600 W	2.600 W	2.600 W
Afgegeven vermogen	1.800 W	1.800 W	1.800 W
Nullasttoerental	6.600 /min	6.600 /min	6.600 /min
Toerental bij belasting	4.800 /min	4.800 /min	4.800 /min
Koppel	18 Nm	18 Nm	18 Nm
Gewicht (zonder netsnoer)	6,3 kg	6,3 kg	6,4 kg
Kabellengte	4 m	4 m	4 m

Met:

Art. nr.	606474	606475	606476
Beschermkap	■	■	■
Steunflens	■	■	■
Spanmoer	■	■	■
Snelspanmoer		■	■
Extra Metabo VibraTech (MVT)-handgreep	■	■	■
Pensleutel	■	■	■

Productvoordelen

- Dodemansschakelaar voor hoge gebruikersbescherming (optioneel)
- Het beste anti-trillingssysteem: geïntegreerde Autobalancer voor tot wel 50% minder hand-/armtrillingen, een langere levensduur van de machine, terwijl de slijpschijven wel twee keer zo lang meegaan
- Aanloopstroombegrenzing met zachtanloop voorkomt het activeren van de zekering bij de start
- Elektronische veiligheidsuitschakeling: vermindert terugslag bij het blokkeren van de schijf – voor hoge gebruikersbescherming
- Elektronische overbelastingsbeveiliging en herstartbeveiliging
- LED-sigitaal bij geactiveerde herstartbeveiliging of oververhitting
- Metabo Quick voor gereedschapsloze schijfwissel door snelspanmoer
- Metabo Marathon-motor met gepatenteerde stofbescherming voor lange levensduur
- Metabo-veiligheidsschakelaar voorkomt per ongeluk inschakelen
- Zonder gereedschap verstelbare beschermkap; tegen verdraaien beveiligd vastzetbaar
- Metabo VibraTech (MVT): geïntegreerd dempingssysteem en extra handgreep voor trillingsreductie ter bescherming van de gezondheid
- Extra handgreep op drie posities monteerbaar
- Draaibare hoofdhandgreep: hoge veiligheid en betere hanteerbaarheid bij het doorslijpen
- Afschakelkoolborstels voor de bescherming van de motor

Systeemcomponenten

Toebehoren ▶ 118

DOORSLIJP- EN AFBRAAMSCHIJVEN: DE METABO KWALITEITSKLASSEN IN ÉÉN OOGOPSLAG.

Metabo biedt de professionele gebruiker vier kwaliteitsniveaus aan, waaruit hij de juiste schijf voor zijn toepassing kan kiezen.

**»Novoflex«
»Novorapid«
Inox**

Basic-kwaliteit

Overtuigen door goed slijp- en afnamevermogen bij een goede standtijd.

**»Flexiamant«
»Flexiarapid«
Inox**

Standaard-kwaliteit

Bijzonder uitgebalanceerd qua slijpvermogen en buitengewoon hoge standtijd.

**»Flexiamant Super«
»Flexiarapid Super«
Inox HydroResist**

Premium-kwaliteit

Extreem hoog slijpvermogen bij zeer hoge standtijd

»M-Calibur«

Premium-CER-kwaliteit

Speciale keramische schuurkorreltechnologie en bindingsmassa zorgen voor zeer hoge productiviteit en zeer snel werken

DOORSLIJP- EN AFBRAAMSCHIJVEN: KRACHTIG EN ROBUUST.

De kwaliteit van doorslijp- en afbraamschijven hangt van meerdere zaken af: de korrel (grootte, vorm en kwaliteit van de schuurkorrels) bepaalt hoe sterk een schijf is. De juiste verhouding van bindingsmassa, vulstoffen en glasweefsel bepalen hoe lang de schijf het volhoudt. Metabo doorslijp- en afbraamschijven worden volgens onze receptuur en kwaliteitsrichtlijnen vervaardigd, zodat ze in combinatie met onze machines zeer goede werkresultaten bereiken. De krachtige schijven maken een optimaal werkresultaat mogelijk, in combinatie met lange standtijden en zijn zodoende bijzonder economisch.

Metabo productlijn

Afmetingen

Max. toegestaan toerental

Maximale werksnelheid

Art.nr.

Flexiamant super

230 x 2,5 x 22,23 mm
9 x 3/32 x 7/8"

6.600 min⁻¹
max. 80 m/s

Metabowerke GmbH
Metabo-Allee 1
D-72622 Nuertingen, Germany

616115

Metalen ring met vervaldatum

Duidelijke informatie over de geschikte materialen

Specificaties zie onder

Veiligheidsvoorschriften

Veiligheidsstandaard OSA

- Gehoorbescherming gebruiken
- Oogbescherming gebruiken
- Stofmasker gebruiken
- Handschoenen gebruiken
- Beperkingen in het gebruik

Het Metabo kleursysteem

De Metabo slijpschijven zijn doorgaans volgens hun toepassingsgebied met de kleuren van het kleursysteem gemarkeerd. In de catalogus wordt u daarnaast geholpen door een bijbehorende kleurenbalk aan de linker tabelrand van de slijpschijf-groepen:

	Staal, plaatstaal
	Roestvast staal
	Aluminium, brons, koper, messing, overige NF-metalen
	Steen, beton, tegels, klinker enz.

Zo leest u de specificatie van een doorslijp- en afbraamschijf:

<p>Specificatie Deze letter-/cijfercombinatie is de genetische code van de slijpschijf.</p> <p>Slijpmiddelen A ■ Voor algemene metaalbewerking ZA ■ Speciale schijven voor de metaalbewerking</p> <p>C Siliciumcarbide ■ Voor de steenbewerking</p> <p>CA Keramiek ■ Speciale schijven voor de bewerking van roestvast staal en metaal</p>	<p>Korrel Hoe hoger het aantal, des te fijner de korrel. Voor doorslijp- en afbraamschijven gebruiken wij korrelgroottes van 16 tot 60: 16-24 Grof 30-60 Middel</p> <p>Hardheid De hardheid van het slijpelement wordt alfabetisch aangeduid: ABC ... NOP ... RST ... Z Zeer zacht Zacht Hard Zeer hard</p> <p>Vorm Vorm 41: rechte uitvoering Vorm 42/27: gebogen uitvoering</p>	<p>Binding B Kunstharbinding ■ Toegestaan tot 50 m/s omtreksnelheid BF Met vezelstof versterkte kunstharbinding ■ Toegestaan tot 80 m/s omtreksnelheid</p> <p>Voorbeeld: A 24-N-BF A Normaal korund 24 Korrel N Harde schijf BF Met vezelstof versterkte kunstharbinding ■ Een dergelijke schijf zorgt bijvoorbeeld voor een goed slijpvermogen en goede standtijd in staal</p>
--	--	--

WELKE SCHIJF IS GESCHIKT VOOR WELKE TOEPASSING?

Legenda	Doorslijpschijven voor												Afbraamschijven voor																	
	Haakse slijpers												Doorslijpmachines (benzine)			Tafeldoorslijpmachines (chop saws)			Vaste doorslijpmachines			Haakse slijpers								
Novoflex Goed slijpvermogen/standtijd	CA 46-U	A 30	A 30-R	A 36-T	A 60-T/A 46-T	A 46-T	A 30-P	A 46-R/A 60-R/A 30-R	A 60-U/A 46-U/A 36-U	A 46-U	A 30-O	C 30	C 30-S	C 60-T	A 24-N	C 24-N	A 36-S	A 36-R	A 30-R / A 24-M	A 30-R	C 30-S	CA 36-O	A 24	A 24-N	A 24-T	ZA 24-T	A 30-O	A 36-M	C 24-N	
Flexiamant Hoog slijpvermogen/hoge standtijd																														
Flexiamant super Zeer hoog slijpvermogen/ standtijd																														
Material/toepassing																														
Staal	■	■	■	■	■	■	■	■	■	■	■	■	■	■	■	■	■	■	■	■	■	■	■	■	■	■	■	■	■	■
Algemeen bouwstaal	■	■	■	■	■	■	■	■	■	■	■	■	■	■	■	■	■	■	■	■	■	■	■	■	■	■	■	■	■	■
Bouwstaal, hoge hardheid	□	□	□	□	□	□	□	□	□	□	□	□	□	□	□	□	□	□	□	□	□	□	□	□	□	□	□	□	□	□
Gereedschapsstaal	■	■	■	■	■	■	■	■	■	■	■	■	■	■	■	■	■	■	■	■	■	■	■	■	■	■	■	■	■	■
Plaatstaal/ dunne profielen	■	■	■	■	■	■	■	■	■	■	■	■	■	■	■	■	■	■	■	■	■	■	■	■	■	■	■	■	■	■
Rekbare buizen																														
Pipeline																														
Grijs gietijzer GG																														
Sferoïdaal gietijzer GGG																														
Gietijzer GG																														
Tempergietijzer GT																														
Roestvast staal	■				■	■	■	■	■	■	■	■	■	■	■	■	■	■	■	■	■	■	■	■	■	■	■	■	■	■
Niet-gelegeerd rvs	■				■	■	■	■	■	■	■	■	■	■	■	■	■	■	■	■	■	■	■	■	■	■	■	■	■	■
Hooggelegeerd rvs	■				■	■	■	■	■	■	■	■	■	■	■	■	■	■	■	■	■	■	■	■	■	■	■	■	■	■
Roestvast stalen platen/ dunne profielen	■				■	■	■	■	■	■	■	■	■	■	■	■	■	■	■	■	■	■	■	■	■	■	■	■	■	■
Containerbouw					■																									
Aluminium																														
Brons																														
Koper																														
Messing																														
Overige NF-metalen																														
Asfalt																														
Beton																														
Gewapend beton																														
Puinsteen																														
Dakpannen																														
Tegels																														
Gasbeton																														
Graniet																														
Muurtegels																														
Kalkzandsteen																														
Keramiek																														
Klinker																														
Chamotte																														
Steen																														
Kleibuis																														
Wasbeton																														

DOORSLIJP- EN AFBRAAMSCHIJVEN »M-CALIBUR«
VOOR STAAL EN ROESTVAST STAAL.



»M-Calibur« slijpschijven met speciale Keramische schuurkorreltechnologie en bindingsmassa voor zeer hoge productiviteit en zeer snel werken in staal en roestvast staal



- Maximaal aantal slijpsneden met de doorslijpschijf »M-Calibur« (max. 3-voudige levensduur)
- Extreem hoge doorslijpsnelheid
- Maximale materiaalafname met de afbraamschijf »M-Calibur« (tot wel 3 x hogere afname dan traditionele afbraamschijven)
- Extreem hoge afnamesnelheid

Zeer hoge veiligheidsstandaarden

- Overtreffen de vereisten van alle relevante veiligheidsnormen EN 12413, OSA

Perfect afgestemd op de meest krachtige haakse slijpers





Bijzonder brede gebruiksmogelijkheden





- Voor alle toepassingen met staal en roestvast staal





01
02
03
04
05
06
07
08
09
10
11
12
13
14





Slijpgereedschap

Doorslijpschijven voor haakse slijpers



Kwaliteitsklasse	Diameter x dikte x boorgat mm	Uitvoering	Max. toerental /min.	Verkoop-/verpakke-eenheid	Art. nr.
 <p>Kwaliteitsklasse A 60-R / A 46 R »Novorapid« staal</p> <ul style="list-style-type: none"> ■ Kwaliteit Novorapid: krachtige instapklasse ■ Dunne doorslijpschijf voor de algemene metaalbewerking; met name voor dunne materialen, zoals bijv. buizen, platen, profielen, draden enz. ■ Goed slijpvermogen en goede standtijd ■ Hardheid: middelhard ■ Geringer materiaalverbruik, bespaart krachten, geringere machinebelasting ■ Maximale werksnelheid: 80 m/s 					
A 60-R	115 x 1 x 22,23	—	13.300	1/25	616505000
A 60-R	125 x 1 x 22,23	—	12.200	1/25	616506000
A 46-R	150 x 1,6 x 22,23	—	10.200	1/25	616507000
A 46-R	180 x 1,6 x 22,23	—	8.500	1/25	616508000
A 46-R	230 x 1,9 x 22,23	—	6.600	1/25	616509000
 <p>Kwaliteitsklasse A 30 »Novoflex« staal</p> <ul style="list-style-type: none"> ■ Kwaliteit Novoflex: krachtige instapklasse ■ Hardheid: middelhard ■ Universeel inzetbaar in de metaalbewerking ■ Goed slijpvermogen en goede standtijd ■ Maximale werksnelheid 80 m/s 					
A 30	100 x 2,5 x 16	—	15.300	1/25	616446000
A 30	100 x 2,5 x 16	—	15.300	1/25	616447000
A 30	115 x 2,5 x 22,23	—	13.300	1/25	616442000
A 30	115 x 2,5 x 22,23	—	13.300	1/25	616454000
A 30	115 x 3 x 22,23	—	13.300	1/25	616420000
A 30	125 x 2,5 x 22,23	—	12.200	1/25	616444000
A 30	125 x 2,5 x 22,23	—	12.200	1/25	616456000
A 30	150 x 3 x 22,23	—	10.200	1/25	616448000
A 30	180 x 3 x 22,23	—	8.500	1/25	616450000
A 30	180 x 3 x 22,23	—	8.500	1/25	616457000
A 30	230 x 3 x 22,23	—	6.600	1/25	616452000
A 30	230 x 3 x 22,23	—	6.600	1/25	616477000
 <p>Kwaliteitsklasse A 30-R »Flexiamant« staal</p> <ul style="list-style-type: none"> ■ Universele schijf voor de metaalbewerking ■ Hardheid: middel ■ Hoog slijpvermogen en hoge standtijd ■ Uitgebalanceerd qua slijpvermogen en standtijd ■ Maximale werksnelheid 80 m/s 					
A 30-R	100 x 2,5 x 16	—	15.300	1/25	616742000
A 30-R	115 x 2,5 x 22,23	—	13.300	1/25	616727000
A 30-R	115 x 2,5 x 22,23	—	13.300	1/25	616770000
A 30-R	125 x 2,5 x 22,23	—	12.200	1/25	616310000
A 30-R	125 x 2,5 x 22,23	—	12.200	1/25	616732000
A 30-R	150 x 3 x 22,23	—	10.200	1/25	616121000
A 30-R	150 x 3 x 22,23	—	10.200	1/25	616313000
A 30-R	180 x 3 x 22,23	—	8.500	1/25	616123000
A 30-R	180 x 3 x 22,23	—	8.500	1/25	616300000
A 30-R	230 x 3 x 22,23	—	6.600	1/25	616127000
A 30-R	230 x 3 x 22,23	—	6.600	1/25	616302000
 <p>Kwaliteitsklasse A 60-T / A 46-T »Flexiamant Super« staal</p> <ul style="list-style-type: none"> ■ Dunne doorslijpschijf met hoog vermogen speciaal voor dunne materialen zoals platen, buizen, profielen, draden ■ Hardheid: hard ■ Heel hoog slijpvermogen en lange standtijd ■ Geringer materiaalverbruik, bespaart krachten, geringere machinebelasting ■ Maximale werksnelheid 80 m/s 					
A 60-T	115 x 1 x 22,23	—	13.300	1/25	616188000
A 46-T	115 x 1,6 x 22,23	—	13.300	1/25	616191000

Kwaliteitsklasse	Diameter x dikte x boorgat mm	Uitvoering	Max. toerental /min.	Verkoop-/verpakke-eenheid	Art. nr.
A 60-T	125 x 1 x 22,23	—	12.200	1/25	616189000
A 46-T	125 x 1,6 x 22,23	—	12.200	1/25	616192000
 <p>Kwaliteitsklasse A 36-T »Flexiamant Super« staal</p> <ul style="list-style-type: none"> ■ Universele schijf voor de metaalbewerking ■ Hardheid: hard ■ Extreem hoog slijpvermogen bij lange standtijd door gebruik van speciale soorten korund ■ Zeer goede resultaten bij gebruik van krachtige haakse slijpers ■ Maximale werksnelheid 80 m/s 					
A 36-T	115 x 2 x 22,23	—	13.300	1/25	616100000
A 36-T	115 x 2 x 22,23	—	13.300	1/25	616105000
A 36-T	115 x 3 x 22,23	—	13.300	1/25	616104000
A 36-T	125 x 2 x 22,23	—	12.200	1/25	616101000
A 36-T	125 x 2 x 22,23	—	12.200	1/25	616107000
A 36-T	150 x 2 x 22,23	—	10.200	1/25	616109000
A 36-T	150 x 2 x 22,23	—	10.200	1/25	616119000
A 36-T	180 x 2 x 22,23	—	8.500	1/25	616102000
A 36-T	180 x 2 x 22,23	—	8.500	1/25	616111000
A 36-T	230 x 2,5 x 22,23	—	6.600	1/25	616103000
A 36-T	230 x 2,5 x 22,23	—	6.600	1/25	616115000
 <p>Kwaliteitsklasse A 46-T »Novorapid« Inox</p> <ul style="list-style-type: none"> ■ Kwaliteit Novorapid: krachtige instapklasse ■ Dunne doorslijpschijf voor de bewerking van roestvast staal, dunne materialen zoals bijv. buizen, platen, profielen, draden enz., en voor de algemene metaalbewerking ■ Goed slijpvermogen en goede standtijd ■ Hardheid: hard ■ Geringer materiaalverbruik, bespaart krachten, geringere machinebelasting ■ IJzer-, zwavel- en chloorvrij (Fe + S + Cl ≤ 0,1%) ■ Maximale werksnelheid: 80 m/s 					
A 46-T	115 x 1 x 22,23	—	13.200	25	616270000
A 46-T	125 x 1 x 22,23	—	12.200	25	616271000
A 46-T Novorapid	180 x 1,5 x 22,23	—	8.600	1/25	616273000
A 46-T	230 x 1,9 x 22,23	—	6.600	1/25	616274000
 <p>Kwaliteitsklasse A 30-P »Flexiamant« Inox</p> <ul style="list-style-type: none"> ■ Universele schijf voor de bewerking van roestvast staal ■ Hardheid: zacht ■ Hoog slijpvermogen en hoge standtijd ■ IJzer- en zwavelarm < 0,1% ■ Maximale werksnelheid 80 m/s 					
A 30-P	100 x 2,5 x 16	—	15.300	1/25	616744000
A 30-P	115 x 2,5 x 22,23	—	13.300	1/25	616737000
A 30-P	115 x 3 x 22,23	—	13.300	1/25	616741000
A 30-P	125 x 2,5 x 22,23	—	12.200	1/25	616738000
A 30-P	180 x 3 x 22,23	—	8.500	1/25	616163000
A 30-P	180 x 3 x 22,23	—	8.500	1/25	616299000
A 30-P	230 x 3 x 22,23	—	6.600	1/25	616167000
 <p>Kwaliteitsklasse A 60-R / A 46-R / A 30-R »Flexiarapid« Inox</p> <ul style="list-style-type: none"> ■ Dunne schijf met hoog vermogen speciaal voor roestvaste, dunne materialen zoals bijv. buizen, platen, profielen, draden ■ Hardheid: hard ■ Zeer hoog slijpvermogen bij lange standtijd door gebruik van speciaal korund ■ Minder materiaalverbruik, bespaart krachten, geringe machinebelasting ■ IJzer-, zwavel- en chloorvrij (Fe + S + Cl ≤ 0,1%) ■ Maximale werksnelheid 80 m/s ■ A 60-R bij 1 mm dikte; A 46-R bij 1,6 mm dikte; A 30-R bij 1,9 mm dikte 					
A 46-R	105 x 1,6 x 16	—	15.300	1/25	616180000
A 60-R	115 x 1 x 22,23	—	13.300	1/25	616186000
A 46-R	115 x 1,6 x 22,23	—	13.300	1/25	616181000
A 60-R	125 x 1 x 22,23	—	12.200	1/25	616187000
A 46-R	125 x 1,6 x 22,23	—	12.200	1/25	616182000
A 46-R	125 x 2 x 22,23	—	12.200	1/25	616179000



	Kwaliteitsklasse	Diameter x dikte x boorgat mm	Uitvoering	Max. toerental /min.	Verkoop-/verpakings-eenheid	Art. nr.
	A 30-R	150 x 1,6 x 22,23	—	10.200	1/25	616183000
	A 30-R	180 x 1,6 x 22,23	—	8.500	1/25	616184000
	A 30-R	230 x 1,9 x 22,23	—	6.600	1/25	616185000
	Kwaliteitsklasse A 36-U / A 46-U / A 60-U »Flexiarapid Super« Inox HydroResist					
	<ul style="list-style-type: none"> De superdunne schijf met hoog vermogen speciaal voor de bewerking van roestvast staal Zeer hoog slijpvermogen bij zeer lange standtijd door gebruik van speciaal korund IJzer-, zwavel- en chloorvrij (Fe + S + Cl ≤ 0,1%) Voor alle roest- en zuurbestendige staalsoorten (V2A, Nirosta, INOX), veerstaal, gereedschapsstaal Toepasbaar in de voertuigbouw, containerbouw, carrosseriebouw, schakelkastbouw enz. Doorslijpschijven voor geluidsarme, braamvrije en precieze sneden Hardheid: hard Maximale werksnelheid 80 m/s 					
	A 60-U	105 x 1 x 16	—	15.300	1/25	616210000
	A 60-U	115 x 0,8 x 22,23	—	13.300	1/50	616208000
	A 60-U	115 x 1 x 22,23	—	13.300	1/25	616216000
	A 60-U	115 x 1 x 22,23	—	13.300	1/25	616217000
	A 46-U	115 x 1,6 x 22,23	—	13.300	1/25	616218000
	A 46-U	115 x 1,6 x 22,23	—	13.300	1/25	616219000
	A 60-U	125 x 0,8 x 22,23	—	12.200	1/50	616209000
	A 60-U	125 x 1 x 22,23	—	12.200	1/25	616220000
	A 46-U	125 x 1,6 x 22,23	—	12.200	1/25	616222000
	A 46-U	150 x 1,6 x 22,23	—	10.200	1/25	616224000
	A 46-U	180 x 1,6 x 22,23	—	8.500	1/25	616226000
	A 46-U	180 x 1,6 x 22,23	—	8.500	1/25	616227000
	A 36-U	230 x 1,9 x 22,23	—	6.600	1/25	616228000
	A 36-U	230 x 1,9 x 22,23	—	6.600	1/25	616229000
	Kwaliteitsklasse A 46-U »Combinator« Inox HydroResist					
	<ul style="list-style-type: none"> Eén slijpschijf voor twee toepassingen: snel doorslijpen en licht ontbramen/schuren Universeel te gebruiken voor het bewerken van roestvast staal en de algemene metaalbewerking IJzer-, zwavel- en chloorvrij (Fe + S + Cl ≤ 0,1%) Hardheid: hard Verlaagt de arbeidskosten door het wegvallen van de ombouwtijden Voorkomt het tijdrovend wisselen van schijven tijdens mobiel gebruik De allerhoogste kwaliteits- en veiligheidsstandaarden door vorm- en zijstabiële schijfuitvoering (gekeurde veiligheid door 3 over het gehele oppervlak lopende weefsellagen) Maximale werksnelheid: 80 m/s 					
	A 46-U Combinator Inox	115 x 1,9 x 22,23	—	13.200	1/25	616500000
	A 46-U Combinator Inox	125 x 1,9 x 22,23	—	12.200	1/25	616501000
	Kwaliteitsklasse CA 46-U »M-Calibur« Inox					
	<ul style="list-style-type: none"> De nieuwste generatie doorslijpschijven met keramische schuurkorrel Maximaal slijpvermogen bij extreem hoge standtijd door gebruik van speciale keramische korund en een nieuwe soort bindingsmassa Zeer hoge productiviteit en zeer snel werken IJzer-, zwavel- en chloorvrij (Fe + S + Cl ≤ 0,1%) Voor alle roest- en zuurbestendige staalsoorten (V2A, Nirosta, INOX), hooggelegeerde staalsoorten, veerstaal, gereedschapsstaal Hardheid: hard Maximale werksnelheid 80 m/s 					
	CA 46-U	115 x 1,6 x 22,23	—	13.300	1/25	616285000
	CA 46-U	125 x 1,6 x 22,23	—	12.200	1/25	616286000
	Kwaliteitsklasse A 60-P / A 46 P »Flexiarapid« aluminium					
	<ul style="list-style-type: none"> Dunne schijf met hoog vermogen speciaal voor de bewerking van aluminium, NF-metalen, koper, messing, brons enz. en roestvaste, dunne materialen zoals bijv. buizen, platen, profielen, draden Hardheid: middelhard Hoog slijpvermogen en hoge standtijd Maximale werksnelheid 80 m/s Let op: in gesloten ruimtes is een goede afzuiging verplicht, aangezien aluminiumstof in hoge concentratie tot explosies kan leiden! 					
	A 60-P	115 x 1 x 22,23	—	13.300	1/25	616512000
	A 60-P	125 x 1 x 22,23	—	12.200	1/25	616513000

	Kwaliteitsklasse	Diameter x dikte x boorgat mm	Uitvoering	Max. toerental /min.	Verkoop-/verpakings-eenheid	Art. nr.
	A 46 P	150 x 1,6 x 22,23	—	10.200	1/25	616514000
	A 46 P	180 x 1,6 x 22,23	—	8.500	1/25	616515000
	A 46 P	230 x 1,9 x 22,23	—	6.600	1/25	616516000
	Kwaliteitsklasse A 30-O »Flexiamant Super« aluminium					
	<ul style="list-style-type: none"> Universele schijf met open structuur voor de bewerking van NF-metalen zoals aluminium, koper, messing, brons enz. Hardheid: zacht Hoog slijpvermogen en hoge standtijd Maximale werksnelheid 80 m/s Let op: in gesloten ruimtes is een goede afzuiging verplicht, aangezien aluminiumstof in hoge concentratie tot explosies kan leiden! 					
	A 30-O	115 x 2,5 x 22,23	—	13.300	1/25	616751000
	A 30-O	125 x 2,5 x 22,23	—	12.200	1/25	616752000
	A 30-O	150 x 3 x 22,23	—	10.200	1/25	616753000
	A 30-O	180 x 3 x 22,23	—	8.500	1/25	616122000
	A 30-O	230 x 3 x 22,23	—	6.600	1/25	616126000
	Kwaliteitsklasse C 30 »Novoflex« steen					
	<ul style="list-style-type: none"> Kwaliteit Novoflex: krachtige instapklasse Hardheid: middel Universeel bruikbaar in de bewerking van natuur- en kunststeen Goed slijpvermogen en goede standtijd Maximale werksnelheid 80 m/s 					
	C 30	115 x 2,5 x 22,23	—	13.300	1/25	616455000
	C 30	125 x 2,5 x 22,23	—	12.200	1/25	616428000
	C 30	150 x 3 x 22,23	—	10.200	1/25	616449000
	C 30	180 x 3 x 22,23	—	8.500	1/25	616458000
	C 30	230 x 3 x 22,23	—	6.600	1/25	616453000
	C 30	230 x 3 x 22,23	—	6.600	1/25	616479000
	Kwaliteitsklasse C 30-S »Flexiamant Super« steen					
	<ul style="list-style-type: none"> Universele schijf voor de bewerking van natuur- en kunststeen Hardheid: middel Hoog slijpvermogen en hoge standtijd Maximale werksnelheid 80 m/s 					
	C 30-S	115 x 2,5 x 22,23	—	13.300	1/25	616728000
	C 30-S	125 x 2,5 x 22,23	—	12.200	1/25	616312000
	C 30-S	125 x 2,5 x 22,23	—	12.200	1/25	616733000
	C 30-S	180 x 3 x 22,23	—	8.500	1/25	616143000
	C 30-S	230 x 3 x 22,23	—	6.600	1/25	616147000
	C 30-S	230 x 3 x 22,23	—	6.600	1/25	616303000
	Kwaliteitsklasse C 60-T »Flexiamant Super« steen					
	<ul style="list-style-type: none"> Superdunne speciale schijf voor de bewerking van tegels, keramiek, klinker enz. Hardheid: hard Zeer hoog slijpvermogen bij bovengemiddelde standtijd Snelle doorslijptijd, weinig slijpafval, zuivere slijpranden Maximale werksnelheid 80 m/s 					
	C 60-T	115 x 1,5 x 22,23	—	13.300	1/25	616195000
	C 60-T	125 x 1,5 x 22,23	—	12.200	1/25	616196000



Doorslijpschijven voor doorslijpmachines/benzineslijpmachines

	Kwaliteitsklasse	Diameter x dikte x boorgat mm	Uitvoering	Max. toerental /min.	Verkoop-/verpakings-eenheid	Art. nr.
	Kwaliteitsklasse A 24-N »Flexiamant Super« staal <ul style="list-style-type: none"> Voor het gebruik in de gehele staalverwerking, ook voor gegoten materialen Hardheid: middel Hoog slijpvermogen en hoge standtijd Maximale werksnelheid 80 m/s 					
	A 24-N	300 x 3,5 x 20	—	5.090	1/10	616136000
	A 24-N	300 x 3,5 x 22,2	—	5.090	1/10	616135000
	A 24-N	300 x 3,5 x 25,4	—	5.090	1/10	616137000
	Kwaliteitsklasse C 24-N »Flexiamant Super« steen <ul style="list-style-type: none"> Voor de bewerking van natuur- en kunststenen en NF-metalen Hardheid: middel Hoog slijpvermogen en hoge standtijd Maximale werksnelheid 80 m/s 					
	C 24-N	300 x 3,5 x 20	—	5.090	1/10	616156000



Doorslijpschijven voor stationaire doorslijpmachines





	Kwaliteitsklasse	Diameter x dikte x boorgat mm	Uitvoering	Max. toerental /min.	Verkoop-/verpakings-eenheid	Art. nr.
	Kwaliteitsklasse A 30-R / A 36-S »Flexiamant Super« staal <ul style="list-style-type: none"> Goed slijpvermogen en goede standtijd in staal Harde uitvoering voor krachtige machines A 36-S: met intern weefsel voor snel slijpen Maximale werksnelheid 80 m/s 					
	A 30-R	300 x 2,5 x 25,4	—	5.090	1/10	616328000
	A 30-R	350 x 3 x 25,4	—	4.365	1/10	616327000
	A 36-S	350 x 3 x 25,4	—	4.365	1/10	616339000
	Kwaliteitsklasse A 24-M »Flexiamant Super« staal <ul style="list-style-type: none"> Hoog slijpvermogen bij goede standtijd in staal Zachte uitvoering voor machines met lagere vermogens Maximale werksnelheid 80 m/s 					
	A 24-M	350 x 3 x 25,4	—	4.365	1/10	616338000
	A 24-M	400 x 3 x 25,4	—	3.820	1/10	616215000
	Kwaliteitsklasse A 36-R »Flexiamant Super« Inox <ul style="list-style-type: none"> Middelharde speciale doorslijpschijf voor roestvast staal Hoog slijpvermogen bij goede standtijd IJzer- en zwavelarm < 0,1% Maximale werksnelheid 80 m/s 					
	A 36-R	350 x 3 x 25,4	—	4.365	1/10	616343000



Doorslijpschijven voor stationaire doorslijpmachines

	Kwaliteitsklasse	Diameter x dikte x boorgat mm	Uitvoering	Max. toerental /min.	Verkoop-/verpakings-eenheid	Art. nr.
	Kwaliteitsklasse A 30-S »Flexiamant Super« staal <ul style="list-style-type: none"> Universeel inzetbaar in de metaalbewerking Hardheid: hard Hoog slijpvermogen en hoge standtijd Maximale werksnelheid 100 m/s 					
	A 30-S	300 x 3 x 25,4	—	6.365	1/10	616202000
	A 30-S	350 x 3,5 x 25,4	—	5.460	1/10	616203000
	A 30-S	400 x 4 x 25,4	—	4.775	1/10	616204000
	Kwaliteitsklasse C 30-S »Flexiamant Super« steen <ul style="list-style-type: none"> Universeel inzetbaar voor de bewerking van natuur- en kunststeen Ook geschikt voor de bewerking van NF-metalen Hardheid: hard Hoog slijpvermogen en hoge standtijd Maximale werksnelheid 100 m/s 					
	C 30-S	300 x 3 x 25,4	—	6.365	1/10	616212000
	C 30-S	350 x 3,5 x 25,4	—	5.460	1/10	616213000

Afbraamschijven voor haakse slijpers

	Kwaliteitsklasse	Diameter x dikte x boorgat mm	Uitvoering	Max. toerental /min.	Verkoop-/verpakings-eenheid	Art. nr.
	Kwaliteitsklasse A 24 »Novoflex« staal <ul style="list-style-type: none"> Kwaliteit Novoflex: krachtige instapklasse Hardheid: middelhard Universeel inzetbaar in de metaalbewerking Goed afnamevermogen en goede standtijd Maximale werksnelheid 80 m/s 					
	A 24	100 x 6 x 16	—	15.300	1/25	616429000
	A 24	115 x 6 x 22,23	—	13.300	1/25	616460000
	A 24	125 x 6 x 22,23	—	12.200	1/25	616462000
	A 24	150 x 6 x 22,23	—	10.200	1/25	616464000
	A 24	180 x 6 x 22,23	—	8.500	1/10	616465000
	A 24	230 x 6 x 22,23	—	6.600	1/10	616468000
	Kwaliteitsklasse A 24-N »Flexiamant« staal <ul style="list-style-type: none"> Universele schijf voor de gehele metaalbewerking Hardheid: middel Hoog slijpvermogen en hoge standtijd Maximale werksnelheid 80 m/s 					
	A 24-N	100 x 6 x 16	—	15.300	1/25	616745000
	A 24-N	115 x 4 x 22,23	—	13.300	1/25	616736000
	A 24-N	115 x 6 x 22,23	—	13.300	1/25	616726000
	A 24-N	115 x 6,8 x 22,23	—	13.300	1/25	616725000
	A 24-N	125 x 4 x 22,23	—	12.200	1/25	616680000
	A 24-N	125 x 6 x 22,23	—	12.200	1/25	616730000
	A 24-N	150 x 6 x 22,23	—	10.200	1/25	616554000
	A 24-N	180 x 6 x 22,23	—	8.500	1/10	616560000
	A 24-N	180 x 6,8 x 22,23	—	8.500	1/10	616563000
	A 24-N	180 x 8 x 22,23	—	8.500	1/10	616561000
	A 24-N	230 x 6 x 22,23	—	6.600	1/10	616572000
	A 24-N	230 x 8 x 22,23	—	6.600	1/10	616573000

	Kwaliteitsklasse	Diameter x dikte x boorgat mm	Uitvoering	Max. toerental /min.	Verkoop-/verpakke-eenheid	Art. nr.
 <p>Kwaliteitsklasse A 24-T »Flexiamant Super« staal</p> <ul style="list-style-type: none"> ■ Universele schijf voor de gehele metaalbewerking ■ Bijzonder geschikt voor ontbramingswerkzaamheden en randslijpen, ook voor de gietbewerking ■ Hardheid: hard ■ Goed afnamevermogen bij extreem goede standtijd ■ Maximale werksnelheid 80 m/s 	A 24-T	115 x 6 x 22,23	—	13.300	1/25	616275000
	A 24-T	125 x 6 x 22,23	—	12.200	1/25	616486000
	A 24-T	150 x 6 x 22,23	—	10.200	1/25	616487000
	A 24-T	180 x 6 x 22,23	—	8.500	1/10	616277000
	A 24-T	230 x 6 x 22,23	—	6.600	1/10	616279000
 <p>Kwaliteitsklasse CA 36 O »M-Calibur« Inox</p> <ul style="list-style-type: none"> ■ De nieuwste generatie afbraamschijven met keramische schuurkorrel ■ Maximaal afnamevermogen bij extreem hoge standtijd door gebruik van speciale keramische korund en een nieuwe soort bindingsmassa ■ Zeer hoge productiviteit en zeer snel werken ■ IJzer-, zwavel- en chloorvrij (Fe + S + Cl ≤ 0,1%) ■ Voor alle roest- en zuurbestendige staalsoorten (V2A, Nirosta, INOX), hooggelegeerde staalsoorten, veerstaal, gereedschapsstaal ■ Maximale werksnelheid: 80 m/s ■ Hardheid: middelhard 	CA 36-O	115 x 7 x 22,23	—	13.300	1/25	616290000
	CA 36-O	125 x 7 x 22,23	—	12.200	1/25	616291000
<p>NIEUW</p>  <p>Kwaliteitsklasse A 46-P »Flexiamant Super FKS« Inox</p> <ul style="list-style-type: none"> ■ Speciale afbraamschijf voor de bewerking van lasnaden in (roestvast) staal, door een hoge fijnheidsgraad. Andere toepassingsvoorbeelden: lasnaadbewerking, ontbramen, hoek- en randslijpen ■ Bijzonder geschikt voor werken aan de voorzijde met de Metabo platkop-slijpers ■ Zuiver schuren/slijpen met hoge afname zorgt voor een uitstekend afnamevermogen ■ Keuze uit verschillende korrelniveaus - extra fijnschuren kan daardoor komen te vervallen ■ Afbraamschijf kan bij de randen geprofileerd worden, daardoor zeer geschikt voor de individuele bewerking van het materiaal ■ Geschikt voor roest- en zuurbestendig staal (V2A, Nirosta, INOX), hoogvast, hooggelegeerd staal, gehard staal, bouwstaal, gietijzer ■ IJzer-, zwavel- en chloorvrij (Fe+S+Cl ≤ 0,1 %)/ hardheid: middelhard ■ Maximale werksnelheid 80 m/s 	A 46 P / 40	125 x 4 x 22,23	—	12.200	1/25	616197000
	A 46 P / 60	125 x 4 x 22,23	—	12.200	1/25	616198000
	A 46 P / 40	150 x 4 x 22,23	—	10.200	1/25	616199000
	A 46 P / 60	150 x 4 x 22,23	—	10.200	1/25	616200000
 <p>Kwaliteitsklasse A 36-O »Flexiamant Super« Inox</p> <ul style="list-style-type: none"> ■ Speciale schijf voor de bewerking van roestvast staal ■ IJzer- en zwavelarm < 0,1% ■ Hardheid: zacht ■ Zeer goed afnamevermogen bij goede standtijd ■ Maximale werksnelheid 80 m/s 	A 36-O	100 x 6 x 16	—	15.300	1/25	616735000
	A 36-O	115 x 6 x 22,23	—	13.300	1/25	616739000
	A 36-O	125 x 6 x 22,23	—	12.200	1/25	616747000
	A 36-O	150 x 6 x 22,23	—	10.200	1/25	616604000
	A 36-O	180 x 6 x 22,23	—	8.500	1/10	616610000
	A 36-O	230 x 6 x 22,23	—	6.600	1/10	616622000
 <p>Kwaliteitsklasse A 36-M »Flexiamant Super« aluminium</p> <ul style="list-style-type: none"> ■ Speciale schijf met open structuur voor hoog afnamevermogen en goede standtijd ■ Hardheid: zacht ■ Zeer geschikt voor de bewerking van smerende materialen zoals aluminium, brons, koper, messing ■ Maximale werksnelheid 80 m/s ■ Let op: in gesloten ruimtes is een goede afzuiging verplicht, aangezien aluminiumstof in hoge concentratie tot explosies kan leiden! 	A 36-M	115 x 6 x 22,23	—	13.300	1/25	616748000
	A 36-M	125 x 6 x 22,23	—	12.200	1/25	616749000

	Kwaliteitsklasse	Diameter x dikte x boorgat mm	Uitvoering	Max. toerental /min.	Verkoop-/verpakke-eenheid	Art. nr.
	A 36-M	150 x 6 x 22,23	—	10.200	1/25	616754000
	A 36-M	180 x 6 x 22,23	—	8.500	1/10	616760000
	A 36-M	230 x 6 x 22,23	—	6.600	1/10	616763000
 <p>Kwaliteitsklasse C 24-N »Flexiamant Super« steen</p> <ul style="list-style-type: none"> ■ Speciale schijf voor afbraamwerkzaamheden aan beton, natuur- en kunststeen ■ Hardheid: zacht ■ Hoog afnamevermogen bij lange standtijd ■ Maximale werksnelheid 80 m/s 	C 24-N	115 x 6 x 22,23	—	13.300	1/25	616729000
	C 24-N	125 x 6 x 22,23	—	12.200	1/25	616731000
	C 24-N	150 x 6 x 22,23	—	10.200	1/25	616654000
	C 24-N	180 x 6 x 22,23	—	8.500	1/10	616660000
	C 24-N	230 x 6 x 22,23	—	6.600	1/10	616672000
 <p>Kwaliteitsklasse ZA 24-T »Flexiamant Super« Pipeline</p> <ul style="list-style-type: none"> ■ Speciale schijf voor de pipeline- en containerbouw ■ Lasnaadbewerking met kops slijpen ■ Uitslijpen van lasfouten ■ Hardheid: hard ■ Zeer hoog afnamevermogen en goede standtijd ■ Maximale werksnelheid 80 m/s 	ZA 24-T	115 x 4 x 22,23	—	13.300	1/25	616792000
	ZA 24-T	180 x 4 x 22,23	—	8.500	1/10	616795000
	ZA 24-T	230 x 4 x 22,23	—	6.600	1/10	616796000
<p>NIEUW</p>  <p>Kwaliteitsklasse ZA 24-T »Flexiamant Super« gietijzer</p> <ul style="list-style-type: none"> ■ Speciaal voor de bewerking van verschillende soorten gietijzer ■ Geschikt voor vlakschuren, bewerken van lasnaden, afschuinen, ontbramen enz. ■ Schuur-/Slijpmiddel: zirkoniumkorund ■ Hardheid: hard ■ Zeer hoog afnamevermogen en goede standtijd ■ Maximale werksnelheid 80 m/s 	ZA 24-T	115 x 7 x 22,23	—	13.300	1/25	616517000
	ZA 24-T	125 x 7 x 22,23	—	12.200	1/25	616518000
	ZA 24-T	180 x 7 x 22,23	—	8.500	1/25	616519000

Komstenen, kegelvormig

	Diameter x dikte x boorgat mm	Max. toerental /min.	Verkoop-/verpakke-eenheid	Art. nr.
 <p>Kwaliteitsklasse A 16-Q</p> <ul style="list-style-type: none"> ■ Vlakslijpen op het gehele metaalgebied met haakse slijpers ■ Hardheid: hard ■ Kunststofsgebonden ■ Goed afnamevermogen en goede standtijd ■ Maximale werksnelheid 50 m/s ■ Voor haakse slijpers met slijpschijf-Ø 180 mm en 230 mm 	110 x 55 x 22,23	8.600	1/6	616170000
	110 x 55 x 22,23	8.600	1/1	630725000*
	110 x 55 x 22,23	8.600	1/1	630726000*

* ZB-verpakt

Diameter x dikte x boorgat mm	Max. toerental /min.	Verkoop-/verpakkingseenheid	Art. nr.	
 <p>Kwaliteitsklasse C 16-N</p> <ul style="list-style-type: none"> Voor grove werkzaamheden, ook voor gietwerk Kunstharsgebonden Goed afnamevermogen en goede standtijd Vlakslijpen in de gehele steenbewerking Ook geschikt voor gegoten materialen en NF-metalen Maximale werksnelheid 50 m/s Voor haakse slijpers met slijpschijf-Ø 180 mm en 230 mm Hardheid: middelhard 	110 x 55 x 22,23	8.600	1/6	616171000
	110 x 55 x 22,23	8.600	1/1	630726000*

 <p>Kwaliteitsklasse C 36-M</p> <ul style="list-style-type: none"> Voor algemene werkzaamheden Kunstharsgebonden Goed afnamevermogen en goede standtijd Vlakslijpen in de gehele steenbewerking Ook geschikt voor gegoten materialen en NF-metalen Maximale werksnelheid 50 m/s Voor haakse slijpers met slijpschijf-Ø 180 mm en 230 mm Hardheid: middelhard 	110 x 55 x 22,23	8.600	1/6	616177000
---	------------------	-------	-----	-----------

Komstenen, cilindrisch

Diameter x dikte x boorgat mm	Max. toerental /min.	Verkoop-/verpakkingseenheid	Art. nr.	
 <p>Kwaliteitsklasse A 80-M staal</p> <ul style="list-style-type: none"> Vlakslijpen in de gehele metaalbewerking Hardheid: middel Kunstharsgebonden Goed afnamevermogen en goede standtijd Alleen voor droogslijpen Maximale werksnelheid 50 m/s Voor haakse slijpers met slijpschijf-Ø 115 mm, 125 mm en 150 mm 	80 x 25 x 22,23	11.940	1/20	629174800
	80 x 25 x 22,23	11.940	1/1	630727000*

 <p>Kwaliteitsklasse C 30-N steen</p> <ul style="list-style-type: none"> Vlakslijpen in de gehele steenbewerking Hardheid: middel Kunstharsgebonden Goed afnamevermogen en goede standtijd Alleen voor droogslijpen Maximale werksnelheid 50 m/s Voor haakse slijpers met slijpschijf-Ø 115 mm, 125 mm en 150 mm 	80 x 25 x 22,23	11.940	1/20	629175300
	80 x 25 x 22,23	11.940	1/1	630728000*

LAMELLENSCHUURSCHIJVEN EN FIBERSCHUURSCHIJVEN MET KERAMISCHE KORREL



DE METABO CONVEX-LAMELLENSCHUURSCHIJVEN



- **Extreem hoge standtijd** door hoogwaardige keramische korrel
 - **Extreem hoge materiaalafname** zonder grote inspanningen
 - **Gelijkmatige materiaalafname gedurende de gehele levensduur** door zelfslijpende keramische korrel
 - **Goede hechting van de keramische korrel op ondermateriaal**
 - **Actief slijpende extra laag**
 - **Koel slijpen op vlakken en randen.**
 - **Toepassingsgebieden:** plaatbewerking, containerbouw, gietwerk, buizen, stangen, metaal, roestvast staal, hooggelegeerd staal, titaniumlegering, chroom-nikkel-staal, messing, brons enz.
- Ook ideaal bij extreme schuurwerkzaamheden

- **De ideale vorm voor hoeklassen** sneller naar het optimale resultaat
- **Extreem hoge standtijd** dankzij het gebruik van hoogwaardige keramische korrel c.q. zirkoniumkorund
- **Extreem hoge en snelle afname** dankzij het gebruik van hoogwaardige keramische korrel c.q. zirkoniumkorund
- **Snellere en efficiëntere werkresultaten** door optimaal aan de hoeklas aangepaste bouwvorm; ook geschikt voor het vlakschuren
- **Bijzonder duurzaam** door het gebruik van keramische korrel c.q. zirkoniumkorund en het hoge aantal lamellen
- **Speciaal gevormde lamellenschuurschijf** met naar boven afgeronde lamellen -> geschikt voor alle haakse slijpers
- **Maximale werksnelheid 80 m/s**

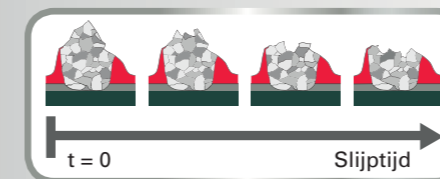





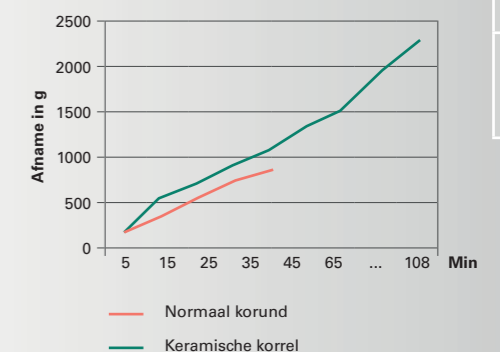

In de keramiekkorrel zijn fijne aluminiumoxide (Al₂O₃)-kristallen door een sinteringsproces met elkaar verbonden. Door de slijpkrachten breken deze microkristallen tijdens het schuurproces af, zodat de schuurkorrel steeds nieuwe, scherpe randen krijgt.





	Afgeslepen materiaal na einde slijptijd
Normaal korund	890,0 g
Keramische korrel	2295,0 g

Een vezelschijf met keramische korrel zorgt voor de 2,5-voudige afname van een schijf in normaal korund





Lamellenschuurschijven							
	Diameter x boorgat mm	Korrel	Uitvoering	Max. toerental /min.	Verkoop-/verpakings-eenheid	Art. nr.	
 <p>Kwaliteitsklasse normaal korund »Flexiamant«</p> <ul style="list-style-type: none"> ■ Geschikt voor grof en middelfijn schuren/slijpen van staal, NF-metalen, hout en kunststoffen ■ Hoge lamellenlaag op glasweefselschijf ■ Gelijkmatic hoog schuur-/slijpvermogen ■ Schuurt/slijpt koel ■ Laag geluidsniveau ■ Gelijkmatic schuur-/slijpbeeld; comfortabel schuren met slechts zeer geringe trillingen ■ Maximale werksnelheid 80 m/s 	115 x 22,23	P 40	—	13.300	1/10	624391000	
	115 x 22,23	P 60	—	13.300	1/10	624392000	
	115 x 22,23	P 80	—	13.300	1/10	624393000	
	115 x 22,23	P 120	—	13.300	1/10	624394000	
	125 x 22,23	P 40	—	12.200	1/10	624395000	
	125 x 22,23	P 60	—	12.200	1/10	624396000	
	125 x 22,23	P 80	—	12.200	1/10	624397000	
	125 x 22,23	P 120	—	13.300	1/10	624398000	
	 <p>Kwaliteitsklasse zirkoniumkorund »Novoflex«</p> <ul style="list-style-type: none"> ■ Geschikt voor grof en middelfijn schuren/slijpen op het gehele metaalgebied, edelstaal, staal, gietijzer en plaatstaal ■ Kwaliteit »Novoflex«: krachtige instapklasse ■ Gelijkmatic hoog schuur-/slijpvermogen ■ Schuurt/slijpt koel ■ Gelijkmatic schuur-/slijpbeeld; comfortabel schuren met slechts zeer geringe trillingen ■ Zeer geschikt voor de bewerking van roestvast staal ■ Maximale werksnelheid 80 m/s 	115 x 22,23	P 40	—	13.300	1/10	623175000
		115 x 22,23	P 60	—	13.300	1/10	623176000
115 x 22,23		P 80	—	13.300	1/10	623177000	
115 x 22,23		P 120	—	13.300	1/10	623178000	
125 x 22,23		P 40	—	12.200	1/10	623195000	
125 x 22,23		P 60	—	12.200	1/10	623196000	
125 x 22,23		P 80	—	12.200	1/10	623197000	
125 x 22,23		P 120	—	12.200	1/10	623198000	
178 x 22,23		P 40	—	8.500	1/10	623112000	
178 x 22,23		P 60	—	8.500	1/10	623114000	
 <p>Kwaliteitsklasse zirkoniumkorund »Flexiamant«</p> <ul style="list-style-type: none"> ■ Geschikt voor grof en middelfijn schuren/slijpen op het gehele metaalgebied, edelstaal, staal, gietijzer en plaatstaal ■ Hoge lamellenlaag op glasweefselschijf ■ Gelijkmatic hoog schuur-/slijpvermogen ■ Schuurt/slijpt koel ■ Laag geluidsniveau ■ Gelijkmatic schuur-/slijpbeeld; comfortabel schuren met slechts zeer geringe trillingen ■ Zeer geschikt voor de bewerking van roestvast staal ■ Maximale werksnelheid 80 m/s 	115 x 22,23	P 40	—	13.300	1/10	624241000	
	115 x 22,23	P 60	—	13.300	1/10	624243000	
	115 x 22,23	P 80	—	13.300	1/10	624244000	
	115 x 22,23	P 120	—	13.300	1/10	624239000	
	125 x 22,23	P 40	—	12.200	1/10	624275000	
	125 x 22,23	P 60	—	12.200	1/10	624277000	
	125 x 22,23	P 80	—	12.200	1/10	624278000	
	125 x 22,23	P 120	—	12.200	1/10	624279000	
	178 x 22,23	P 40	—	8.500	1/10	624256000	
	178 x 22,23	P 60	—	8.500	1/10	624258000	
178 x 22,23	P 80	—	8.500	1/10	624259000		
178 x 22,23	P 120	—	8.500	1/10	624276000		
115 x 22,23	P 40	—	13.300	1/10	624246000		

	Diameter x boorgat mm	Korrel	Uitvoering	Max. toerental /min.	Verkoop-/verpakings-eenheid	Art. nr.
	115 x 22,23	P 60	—	13.300	1/10	624247000
	115 x 22,23	P 80	—	13.300	1/10	624248000
	125 x 22,23	P 40	—	12.200	1/10	624475000
	125 x 22,23	P 60	—	12.200	1/10	624477000
	125 x 22,23	P 80	—	12.200	1/10	624478000
	178 x 22,23	P 40	—	8.500	1/10	624356000
	178 x 22,23	P 60	—	8.500	1/10	624358000
	178 x 22,23	P 80	—	8.500	1/10	624359000
 <p>NIEUW</p> <p>Kwaliteitsklasse keramiek »Flexiamant Super«</p> <ul style="list-style-type: none"> ■ De zelfslipende keramische korrel maakt een extreem hoog afnamevermogen mogelijk, zonder grote inspanningen ■ Uitstekende resultaten bij het schuren/slijpen van staal en roestvast staal. Door de hoge belastbaarheid uiterst geschikt voor extreme schuur-/slijpwerkzaamheden zoals de bewerking van hooggelegeerde soorten staal, titaniumlegeringen, legeringen op nikkelbasis en chroom- en chroom-nikkel-staal, messing en brons. ■ Zeer hoge standtijd; koel schuren/slijpen op vlakken en randen ■ Gelijkmatic schuur-/slijpbeeld; comfortabel schuren/slijpen met slechts zeer geringe trillingen ■ Maximale werksnelheid 80 m/s 	115 x 22,23	P 40	—	13.300	1/10	626166000
	115 x 22,23	P 60	—	13.300	1/10	626167000
	115 x 22,23	P 80	—	13.300	1/10	626168000
	125 x 22,23	P 40	—	12.200	1/10	626169000
	125 x 22,23	P 60	—	12.200	1/10	626170000
	125 x 22,23	P 80	—	12.200	1/10	626171000
 <p>Kwaliteitsklasse zirkoniumkorund »Flexiamant Convex«</p> <ul style="list-style-type: none"> ■ Speciaal gevormde lamellenschuurschijf met naar boven afgeronde lamellen ■ Schuur-/Slijpmiddel: zirkoniumkorund ■ Door de bijzondere constructie bijzonder goed geschikt voor de bewerking van hoeklassen; snellere en meer efficiënte bewerking mogelijk; ook geschikt voor het vlakschuren ■ Hoog afnamevermogen bij lange standtijd door het gebruik van zirkoniumkorund ■ Geschikt voor de bewerking van staal en roestvast staal ■ Gelijkmatic schuur-/slijpbeeld; comfortabel schuren/slijpen met slechts zeer geringe trillingen ■ Maximale werksnelheid 80 m/s 	125 x 22,23	P 40	—	12.200	1/10	626462000
	125 x 22,23	P 60	—	12.200	1/10	626463000
	125 x 22,23	P 80	—	12.200	1/10	626464000
	150 x 22,23	P 40	—	10.200	1/10	626490000
	150 x 22,23	P 60	—	10.200	1/10	626491000
	150 x 22,23	P 80	—	10.200	1/10	626492000
 <p>Kwaliteitsklasse keramiek »Flexiamant Super Convex«</p> <ul style="list-style-type: none"> ■ Speciaal gevormde lamellenschuurschijf met naar boven afgeronde lamellen ■ Door de bijzondere constructie bijzonder goed geschikt voor de bewerking van hoeklassen; snellere en meer efficiënte bewerking mogelijk; ook geschikt voor het vlakschuren ■ Zeer hoog afnamevermogen bij zeer hoge standtijd door het gebruik van keramische korrel ■ Koel schuren/slijpen bij slecht warmtegeleidende materialen ■ Voor de bewerking van staal en roestvast staal. Door de hoge belastbaarheid ideaal voor extreme schuur-/slijpwerkzaamheden zoals de bewerking van hooggelegeerde soorten staal, titaniumlegeringen, legeringen op nikkelbasis en chroom- en chroom-nikkel-staal, messing en brons. ■ Gelijkmatic schuur-/slijpbeeld; comfortabel schuren/slijpen met slechts zeer geringe trillingen ■ Maximale werksnelheid 80 m/s 	125 x 22,23	P 60	—	12.200	1/10	626460000
	125 x 22,23	P 80	—	12.200	1/10	626461000
	150 x 22,23	P 60	—	10.200	1/10	626488000
	150 x 22,23	P 80	—	10.200	1/10	626489000

Lamellenschuurrollen								
Diameter mm	Dikte mm	Inwendige schroefdraad	Korrel	Uitvoering	Max. toerental /min.	Verkoop-/verpakkings-eenheid	Art. nr.	
 <p>Kwaliteitsklasse keramiek »Flexiamant Super«</p> <ul style="list-style-type: none"> Lamellenschuurrol met rechte, geprofileerde lamellen bijzonder geschikt voor de bewerking van hoeklassen. De waaivormig, radiaal gerangschikte, geprofileerde lamellen passen zich uitstekend aan het contour van het werkstuk aan. Ideaal geschikt voor een gelijkmatig vlakke lasnaad. Door de gebogen vorm ook te gebruiken op moeilijk toegankelijke plaatsen. Hoog afnamevermogen bij hoge standtijd door het gebruik van keramische korrel Uitstekende resultaten bij het schuren/slijpen van staal en roestvast staal. Door de hoge belastbaarheid uiterst geschikt voor extreme schuur/slijpwerkzaamheden zoals de bewerking van hooggelegeerde soorten staal, titaniumlegeringen, legeringen op nikkelbasis en chroom- en chroom-nikkel-staal, messing en brons. Koel schuren/slijpen bij slecht warmtegeleidende materialen Max. toerental: 10.000/min. 								
125	8	M 14	P 40		10.000	1/5	626470000	
125	8	M 14	P 60		10.000	1/5	626471000	
125	8	5/8 "	P 40		10.000	1/5	626486000	
125	8	5/8 "	P 60		10.000	1/5	626487000	

Fiberschuur-schijven					
Diameter x boorgat mm	Korrel	Max. toerental /min.	Verkoop-/verpakkings-eenheid	Art. nr.	
 <p>Normaal korund, type boorgat: rond gat, gesleufd</p> <ul style="list-style-type: none"> Geschikt voor gebruik in de gehele metaalbranche Voor grove en fijne schuur/slijpwerkzaamheden Bewerken van lasnaden, ontroesten, afbramen. Hoog afnamevermogen bij lange standtijd Gelijkmatig schuur/slijpbeeld Maximale werksnelheid 80 m/s Fiberschijven om op steunschijven te spannen! 					
100 x 16	P 24	15.300	1/25	624094000	
115 x 22,23	P 16	13.300	1/25	624135000	
115 x 22,23	P 24	13.300	1/25	624136000	
115 x 22,23	P 36	13.300	1/25	624145000	
115 x 22,23	P 40	13.300	1/25	624137000	
115 x 22,23	P 50	13.300	1/25	624144000	
115 x 22,23	P 60	13.300	1/25	624138000	
115 x 22,23	P 80	13.300	1/25	624139000	
115 x 22,23	P 100	13.300	1/25	624140000	
115 x 22,23	P 120	13.300	1/25	624141000	
115 x 22,23	P 150	13.300	1/25	624142000	
115 x 22,23	P 180	13.300	1/25	624143000	
125 x 22,23	P 16	12.200	1/25	624223000	
125 x 22,23	P 24	12.200	1/25	624218000	
125 x 22,23	P 36	12.200	1/25	624216000	
125 x 22,23	P 40	12.200	1/25	624219000	
125 x 22,23	P 50	12.200	1/25	624217000	
125 x 22,23	P 60	12.200	1/25	624220000	
125 x 22,23	P 80	12.200	1/25	624221000	
125 x 22,23	P 100	12.200	1/25	624222000	
125 x 22,23	P 120	12.200	1/25	624224000	
125 x 22,23	P 150	12.200	1/25	624225000	
125 x 22,23	P 180	12.200	1/25	624226000	
180 x 22,23	P 16	8.500	1/25	624123000	
180 x 22,23	P 24	8.500	1/25	624103000	
180 x 22,23	P 30	8.500	1/25	624124000	
180 x 22,23	P 36	8.500	1/25	624122000	
180 x 22,23	P 40	8.500	1/25	624104000	

Diameter x boorgat mm	Korrel	Max. toerental /min.	Verkoop-/verpakkings-eenheid	Art. nr.	
180 x 22,23	P 50	8.500	1/25	624102000	
180 x 22,23	P 60	8.500	1/25	624105000	
180 x 22,23	P 80	8.500	1/25	624106000	
180 x 22,23	P 100	8.500	1/25	624107000	
180 x 22,23	P 120	8.500	1/25	624101000	
230 x 22,23	P 24	6.600	1/25	624227000	
230 x 22,23	P 40	6.600	1/25	624228000	
 <p>Zirkoniumkorund, type boorgat: rond gat, gesleufd</p> <ul style="list-style-type: none"> Geschikt voor gebruik in de gehele metaalbranche Voor grove en fijne schuur/slijpwerkzaamheden Speciaal voor het bewerken van roestvast staal Hoog afnamevermogen bij lange standtijd Gelijkmatig schuur/slijpbeeld Maximale werksnelheid 80 m/s Fiberschijven om op steunschijven te spannen! 					
115 x 22,23	P 36	13.300	1/25	622971000	
115 x 22,23	P 40	13.300	1/25	622972000	
115 x 22,23	P 50	13.300	1/25	622973000	
115 x 22,23	P 60	13.300	1/25	622974000	
115 x 22,23	P 80	13.300	1/25	622975000	
115 x 22,23	P 100	13.300	1/25	622976000	
115 x 22,23	P 120	13.300	1/25	622977000	
125 x 22,23	P 36	12.200	1/25	622981000	
125 x 22,23	P 40	12.200	1/25	622982000	
125 x 22,23	P 60	12.200	1/25	622984000	
125 x 22,23	P 80	12.200	1/25	622985000	
125 x 22,23	P 100	12.200	1/25	622986000	
125 x 22,23	P 120	12.200	1/25	622987000	
180 x 22,23	P 36	8.500	1/25	622991000	
180 x 22,23	P 40	8.500	1/25	622992000	
180 x 22,23	P 60	8.500	1/25	622994000	
180 x 22,23	P 80	8.500	1/25	622995000	
180 x 22,23	P 100	8.500	1/25	622996000	
180 x 22,23	P 120	8.500	1/25	622997000	
 <p>Keramiek, type boorgat: rond gat, gesleufd</p> <ul style="list-style-type: none"> Zelfslijpende keramische korrel voor extreem hoog afnamevermogen, zonder grote inspanningen Uitstekende resultaten bij het vlakschuren/slijpen van staal en roestvast staal. Door de hoge belastbaarheid uiterst geschikt voor extreme schuur/slijpwerkzaamheden zoals de bewerking van hooggelegeerde soorten staal, titaniumlegeringen, legeringen op nikkelbasis en chroom- en chroom-nikkel-staal, messing en brons. Zeer hoge standtijd; koel schuren/slijpen Keramische fiberschuur-schijven bereiken hun beste prestatie op krachtige haakse slijpers met verhoogde aandrukkraft. Fiberschijven om op steunschijven te spannen! Om de keramische fiberschijven te spannen, worden de steunschijven met koelribben aanbevolen (bijv. Ø 125 mm, 623291000) Maximale werksnelheid 80 m/s 					
115 x 22,23	P 24	13.300	1/25	626150000	
115 x 22,23	P 36	13.300	1/25	626151000	
115 x 22,23	P 60	13.300	1/25	626152000	
115 x 22,23	P 80	13.300	1/25	626153000	
125 x 22,23	P 24	12.200	1/25	626154000	
125 x 22,23	P 36	12.200	1/25	626155000	
125 x 22,23	P 60	12.200	1/25	626156000	
125 x 22,23	P 80	12.200	1/25	626157000	
180 x 22,23	P 24	8.500	1/25	626158000	
180 x 22,23	P 36	8.500	1/25	626159000	
180 x 22,23	P 60	8.500	1/25	626160000	
180 x 22,23	P 80	8.500	1/25	626161000	

Halfflexibele schuurbladen



Halfflexibele schuurbladen

- Geschikt voor het gebruik in de steenverwerkende industrie.
 - Schuurmiddel: SiC (siliciumcarbide); max. werksnelheid: 80 m/s
- Voor het gebruik met de elastische steunschijf 623279000
 Diameter: 115 mm
 Korrel: C 24
 Geschiktheid van het materiaal: steen
 Verkoopseenheid: 10

Art. nr.
624873000

Reinigingsvliesen



- Voor het verwijderen van lichte roest, afnemen van verf en lakken op metaal, reinigen van gelaste naden, NF-metalen, koper, aluminium en messing, slijpen van staal en structureren van hout
- Maximale werksnelheid: 63 m/s
- Aanbevolen toerentallen bij Ø 115 mm: 2.900 /min., Ø 125 mm: 2.700 /min.

Diameter x boorgat mm	Verkoopseenheid	Art. nr.
115 x 22,23	1	624346000*
125 x 22,23	1	624347000*

Steunschijven voor fiberschuurschijven

Steunschijf standaard



- Standaarduitvoering voor middelfijne tot grove schuur-/slijpwerkzaamheden
- Voor het gebruik van fiberschuurschijven
- Alle schijven met spanmoer
- Maximale werksnelheid 80 m/s
- 626418000: Speciale uitvoering met langere spanmoer voor het gebruik van de Metabo haakse slijpers met Autobalancer c.q. rem

Diameter mm	Spanmoer	Max. toerental /min.	Art. nr.
112	M 14	13.300	623279000*
122	M 14	12.200	623278000*
122	M 14	12.200	626418000*
175	M 14	8.500	623275000*
220	M 14	6.600	623280000*
112	5/8 "	13.300	623283000*
122	5/8 "	12.200	623284000*
175	5/8 "	8.500	623281000*
220	5/8 "	6.600	623282000*

Steunschijf met koelribben



- Voor het gebruik van fiberschuurschijven
- Steunschijven met koelribben worden voornamelijk voor alle grove schuur-/slijpwerkzaamheden gebruikt. Ook geschikt voor de bewerking van roestvast staal
- De koelribben, die radiaal op het slijpvlak lopen, verminderen oververhitting van werkstuk en steunschijf
- Alle schijven met spanmoer
- Maximale werksnelheid 80 m/s

Diameter mm	Spanmoer	Max. toerental /min.	Art. nr.
112	M 14	13.300	623290000*
122	M 14	12.200	623291000*
175	M 14	8.500	623292000*

Staaldraadborstels

Staaldraad-komborstels, staal getordeerd



- Universeel inzetbaar in de metaalbewerking, bijv. voor het reinigen, ontbramen, ontslakken, ontroesten, afvlakken van lasnaden en -punten, verwijderen van slakken, ijzerslag en oude verflagen
- Voor het bewerken van grote vlakken, lasnaden enz.
- Soort medium: staaldraad gehard

Diameter mm	Inwendige schroefdraad	Draaddikte	Max. toerental /min.	Verkoop-/verpakkingseenheid	Art. nr.
65	M 14	0,35 mm	11.000	1	623796000*
65	M 14	0,35 mm	11.000	50/1	623796700
65	5/8 "	0,50 mm	11.000	1	623804000*
80	M 14	0,50 mm	8.600	1	623710000*
100	M 14	0,50 mm	8.600	1	623711000*
100	5/8 "	0,80 mm	8.600	1	623720000*

Staaldraad-komborstels, roestvast staal, getordeerd



- Universeel inzetbaar in de bewerking van roestvast staal, bijv. voor het afvlakken van lasnaden en -punten, verwijderen van slakken, ijzerslag en oude verflagen; zeer geschikt voor de bewerking van roestvast staal.
- Soort medium: roestvast stalen draad getordeerd

Diameter mm	Inwendige schroefdraad	Draaddikte	Max. toerental /min.	Verkoop-/verpakkingseenheid	Art. nr.
65	M 14	0,35 mm	11.000	1	623801000*
65	5/8 "	0,35 mm	11.000	1	623805000*

Staaldraad-komborstels, staal, gegolfd

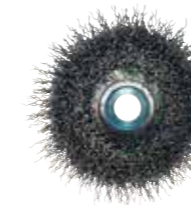

- Voor de lichte oppervlaktebewerking en ontbramingswerkzaamheden in de gehele metaalbewerking
- Voor het bewerken van grotere vlakken, lasnaden, metalen platen
- Soort medium: staaldraad gegolfd

Diameter mm	Inwendige schroefdraad	Draaddikte	Max. toerental /min.	Verkoop-/verpakkingseenheid	Art. nr.
75	M 14	0,30 mm	11.000	1	623715000*
100	M 14	0,30 mm	8.600	1	623719000*
100	5/8 "	0,30 mm	8.600	1	623721000*

* ZB-verpakt

Ronde staaldraadborstels, staal, getordeerd

NIEUW



- Universeel inzetbaar in de metaalbewerking, bijv. voor het bewerken van profielen, zaagranden, tandwielen, groeven, voor het afvlakken van lasnaden en -punten, verwijderen van slakken, ijzerslag en oude verflagen
- Bijzonder geschikt voor het bewerken van smalle werkstukken evenals binnenkanten
- Soort medium: staaldraad gehard
- 628803000: gebogen uitvoering; 626815000 en 626816000: dikte aan het dunne einde 6,0 mm

Diameter mm	Inwendige schroefdraad	Draaddikte	Max. toerental /min.	Verkoop-/verpakkings-eenheid	Art. nr.
100	M 14	0,50 mm	12.500	1/1	623803000*
115	M 14	0,50 mm	12.500	1/1	626770000*
125	M 14	0,50 mm	12.500	1/1	626771000*
125	M 14	0,50 mm	12.500	1/1	626815000*
150	M 14	0,50 mm	10.000	1/1	626816000*

Ronde staaldraadborstels, roestvast staal, getordeerd

NIEUW



- Universeel inzetbaar in de bewerking van roestvast staal, bijv. voor het afvlakken van lasnaden en -punten, verwijderen van slakken, ijzerslag en oude verflagen
- Bijzonder geschikt voor het bewerken van smalle werkstukken evenals binnenkanten
- Zeer geschikt voor de bewerking van roestvast staal
- Soort medium: roestvast stalen draad getordeerd

Diameter mm	Inwendige schroefdraad	Draaddikte	Max. toerental /min.	Verkoop-/verpakkings-eenheid	Art. nr.
115	M 14	0,50 mm	12.500	1/1	626778000*

DIAMANT-DOORSLIJPSCHIJVEN: EXTREEM GOED SLIJPVERMOGEN, PRECIES EN DUURZAAM.

Voor de bewerking van beton en natuurstenen heeft men kwalitatief hoogwaardige, robuuste diamantschijven nodig. Metabo diamant-doorslijpschijven garanderen precies doorslijpen, aangezien ze uit hoogwaardige synthetische diamanten vervaardigd worden. Het stamblad is van gehard staal en garandeert zodoende een hoog veiligheids criterium.

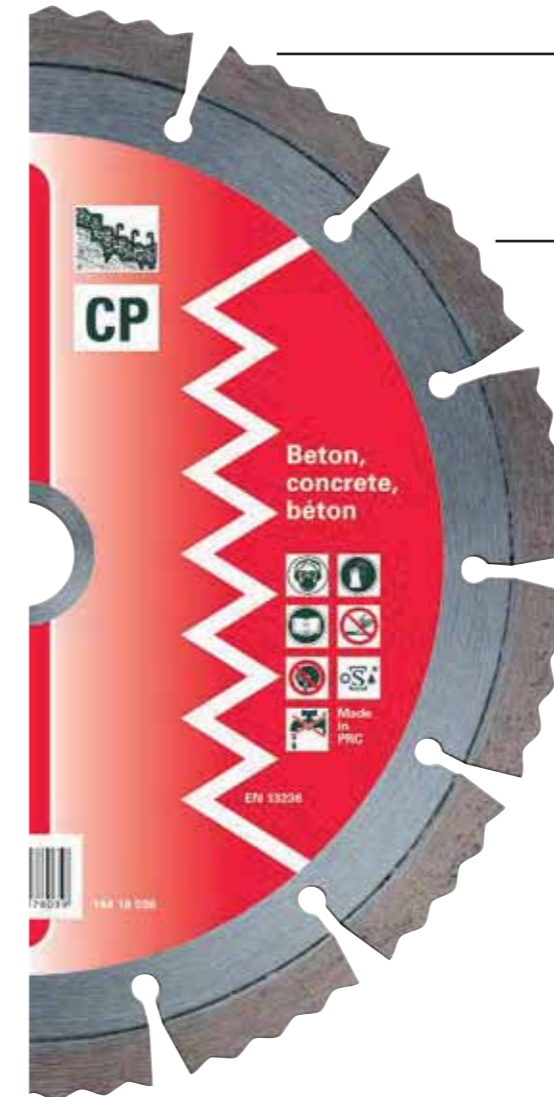

Montage en werking van de Metabo diamant-doorslijpschijven

Het stamblad

Voor de stabiliteit en het nauwkeurig ronddraaien bestaat de stalen kern van de Metabo diamant-doorslijpschijven uit gehard staal van zeer hoge kwaliteit. De inkervingen tussen de segmenten dienen voor de koeling en geven de nodige stabiliteit aan de schijf.

De slijpsegmenten

De van diamanten voorziene segmenten bestaan uit een mix van diamantkorrels en metaalpoeder. Voor de productie van Metabo diamant-doorslijpschijven worden echter uitsluitend synthetische diamanten in de beste kwaliteit gebruikt. De mix van diamanten en bindingsmiddelen wordt onder hoge druk en bij hoge temperatuur geperst – zo krijgt het slijpsegment zijn vorm. Het is breder dan het stamblad, zodat een vrije slijpsnede gegarandeerd is.

Kwaliteiten en toepassingsgebied

De combinatie van slijpsegment en stamblad is beslissend voor de kwaliteit en het toepassingsgebied van een diamant-doorslijpschijf:

Solderen:

Tussen segment en stamblad wordt een verbinding gemaakt met behulp van zilver solder. Deze schijven worden alleen voor het nat doorslijpen gebruikt. Door de hoge temperaturen bij droog slijpen zouden de segmenten kunnen loskomen. Deze combinatie is niet voor droog slijpen geschikt: **verhoogd risico op ongevallen!**

Sinteren:

De doorslijpsegmenten worden onder druk en temperatuur met de stalen kern verbonden. Deze verbinding is tegenwoordig zo sterk, dat gesinterde doorslijpschijven probleemloos voor het droog slijpen kunnen worden gebruikt.

Laserlassen:

Op dit moment realiseert men de allerbeste verbinding door middel van laserlassen. Door de laserstraal ontstaat er een microverbinding tussen het segment en de stalen kern.

Laserlassen betekent veiligheid op het hoogste niveau.

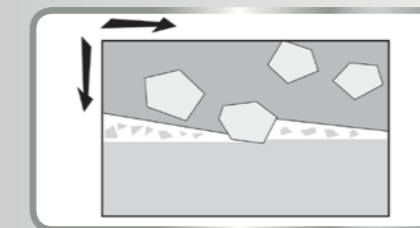

Werkingswijze
Iedere Metabo diamant-doorslijpschijf wordt in de fabriek geslepen, zodat hij onmiddellijk kan worden gebruikt. Tijdens dit "slijpen" worden afzonderlijke diamanten aan het slijpvlak en de randen blootgelegd.

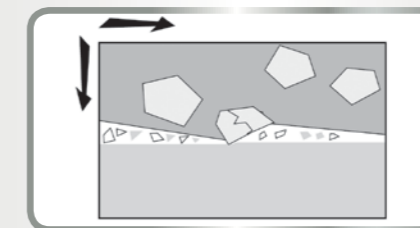

Door de metaalbinding wordt iedere diamant op zijn plaats gehouden. Tijdens het slijpen werken de aan de oppervlakte blootgelegde diamanten zich in het te bewerken materiaal en vermalen het tot fijn stof.

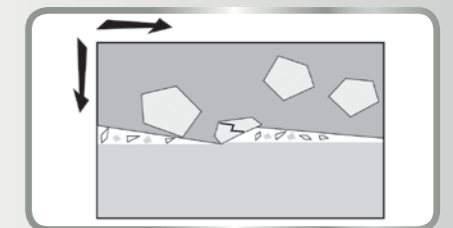

Bij het doorslijpen splijten of breken de diamanten. Hoe sneller, des te harder is het te bewerken materiaal. Tegelijk begint de bindingsmassa door afslijpen te verslijten. Zo worden nieuwe diamanten blootgelegd.

* ZB-verpakt

01
02
03
04
05
06
07
08
09
10
11
12
13
14

WELKE DIAMANT-DOORSLIIPSCHIJF PAST BIJ WELKE TOEPASSING?

	Kwaliteitsklasse »Professional«					Kwaliteitsklasse »Classic«				
	UP Universeel	UP-T ...turbo	CP Beton	AP Abrasief	TP Tegels	UC Universeel...turbo	UC-T	CC Beton	AC Abrasief	TC Tegels
Segmenthoogte	12 mm	10 mm	12 mm	12 mm	10 mm	7 mm	8 mm	7 mm	7 mm	8 mm
Materiaal										
Asbestcement	■	■		■		■	■		■	
Basalt	■	■	■			■	■	■		
Beton	■	■	■			■	■	■		
Gewapend beton	■	■	■			■	■	■		
Beton, trottoirbanden	■	■	■			■	■	■		
Betonplaat	■	■	■			■	■	■		
Betonnen dakpannen	■	■	■	■		■	■	■	■	
Betonnen industrievloer			■					■		
Dakpannen, rood	■	■	■	■	■	■	■	■	■	■
Plavuizen	■	■		■		■	■		■	
Eterniet	■	■		■		■	■		■	
Tegels, geglazuurd					■					■
Tegels, niet geglazuurd					■					■
Gasbeton	■	■		■		■	■		■	
Grijs beton	■	■		■		■	■		■	
Gneis	■	■	■			■	■	■		
Graniet	■	■	■			■	■	■		
Kalkzandsteen, middelhard	■	■	■	■		■	■	■	■	
Kalkzandsteen, zacht	■	■		■		■	■		■	
Kalkzandsteen, hard	■	■	■			■	■	■		
Keramiek					■					■
Klinker, hard	■	■	■			■	■	■		
Klinker, zacht	■	■		■		■	■		■	
Marmer, compact, niet abrasief	■	■	■	■	■	■	■	■	■	■
Marmer, abrasief, kristallijn	■	■	■	■	■	■	■	■	■	■
Mortel	■	■		■		■	■		■	
Natuurzandsteen, middelhard	■	■	■	■		■	■	■	■	
Natuurzandsteen, zacht	■	■		■		■	■		■	
Natuurleiste	■	■	■	■		■	■	■	■	
Proton	■	■		■		■	■		■	
Porfier	■	■	■			■	■	■		
Zandsteen, middelhard	■	■	■	■		■	■	■	■	
Zandsteen, hard	■	■	■	■		■	■	■	■	
Zandsteen, zacht	■	■		■		■	■		■	
Chamotteste	■	■	■			■	■	■		
Leistenen	■	■	■			■	■	■		
Silicaatstenen, zeer abrasief				■					■	
Terazzo	■	■	■	■		■	■	■	■	
Kleibuis	■	■		■		■	■		■	
Kleidakpan	■	■		■	■	■	■		■	■
Travertin	■	■		■		■	■		■	
Wasbeton	■	■	■			■	■	■		
Baksteen, geglazuurd			■					■		
Baksteen, abrasief	■	■		■		■	■		■	

■ ■ ■ = uitermate geschikt ■ ■ = beperkt geschikt. Door alleen met deze materialen te werken, ontstaat een gereduceerde standtijd of een verminderde snijcapaciteit. ■ = goed geschikt

Diamant-doorslijpschijven

Voor algemene bouwmaterialen; gesegmenteerd

	Diameter x boorgat mm	Segment-afmetingen mm	Aantal segmenten	Max. toerental /min.	Verkoopenheid	Art. nr.
 <p>Kwaliteitsklasse »classic« / UC</p> <ul style="list-style-type: none"> ■ Geschikt voor alle bouw-/constructiematerialen, zoals beton, wasbeton, harde zandsteen, kleidakpan ■ Goed slijpvermogen, optimale standtijd ■ Lasergelaste diamantsegmenten; segmenthoogte: 7,0 mm; max. werksnelheid 80 m/s (300 - 400 mm 100 m/s) 	115 x 22,23	32 x 2,15 x 7	8	13.200	1	628156000*
	125 x 22,23	32 x 2,15 x 7	9	12.200	1	628157000*
	150 x 22,23	38 x 2,15 x 7	10	10.200	1	628158000*
	180 x 22,23	38 x 2,3 x 7	14	8.500	1	628159000*
	230 x 22,23	40 x 2,5 x 7	15	6.600	1	628160000*
	300 x 20 / 22,23 / 25,4	40 x 3,2 x 7	20	6.300	1	628161000*
	350 x 20 / 22,23 / 25,4	40 x 3,2 x 7	24	5.400	1	628164000*
400 x 20	40 x 3,2 x 7	28	4.700	1	628166000*	

	Diameter x boorgat mm	Segment-afmetingen mm	Aantal segmenten	Max. toerental /min.	Verkoopenheid	Art. nr.
 <p>Kwaliteitsklasse »professional« / UP</p> <ul style="list-style-type: none"> ■ Zeer geschikt voor alle algemene bouw-/constructiematerialen, zoals beton, wasbeton, harde zandstenen, kleidakpan ■ De universele schijf met de hoogwaardige diamantkwaliteit voor optimaal slijpvermogen en lange standtijd ■ Lasergelaste diamantsegmenten ■ Segmenthoogte: 12,0 mm; max. werksnelheid 80 m/s (300 - 400 mm: 100 m/s) 	115 x 22,23	32 x 2,15 x 12	8	13.200	1	628111000*
	125 x 22,23	32 x 2,15 x 12	9	12.200	1	628112000*
	125 x 22,23	32 x 2,15 x 12	9	12.200	2	628113000*
	150 x 22,23	38 x 2,15 x 12	10	10.200	1	628114000*
	180 x 22,23	40 x 2,3 x 12	14	8.500	1	628115000*
	230 x 22,23	40 x 2,5 x 12	15	6.600	1	628116000*
	230 x 22,23	40 x 2,5 x 12	15	6.600	2	628117000*
300 x 20 / 22,23 / 25,4	40 x 3,2 x 12	20	6.300	1	628118000*	
350 x 20 / 22,23 / 25,4	40 x 3,2 x 12	24	5.400	1	628121000*	
400 x 25,4	40 x 3,2 x 12	28	4.700	1	628123000*	

Voor algemene bouwmaterialen; gesloten rand »turbo«

	Diameter x boorgat mm	Segment-afmetingen mm	Aantal segmenten	Max. toerental /min.	Verkoopenheid	Art. nr.
 <p>Kwaliteitsklasse »classic« / UC-T</p> <ul style="list-style-type: none"> ■ Geschikt voor alle bouw-/constructiematerialen, zoals beton, wasbeton, harde zandsteen, kleidakpan ■ De omringende gesloten slijprand zorgt voor schone slijpranden, zonder loskomend materiaal, goed slijpvermogen en optimale standtijd. ■ Lasergelaste diamantsegmenten; segmenthoogte: 8,0 mm; maximale werksnelheid: 80 m/s 	115 x 22,23	2 x 8		13.200	1	628167000*
	125 x 22,23	2 x 8		12.200	1	628168000*
	150 x 22,23	2 x 8		10.200	1	628169000*
	180 x 22,23	2,3 x 8		8.500	1	628170000*
	230 x 22,23	2,5 x 8		6.600	1	628171000*

* ZB-verpakt

Diameter x boorgat mm	Segment-afmetingen mm	Max. toerental /min.	Verkoopenheid	Art. nr.
 <p>Kwaliteitsklasse »professional« / UP-T</p> <ul style="list-style-type: none"> ■ Zeer geschikt voor alle algemene bouw-/constructiematerialen, zoals beton, wasbeton, harde zandstenen, kleidakpan ■ De omheenlopende gesloten »Turbo«-slijprand zorgt voor schone slijpranden, zonder loskomend materiaal, optimaal slijpvermogen en hoge standtijd. ■ Gesinterde slijprand ■ Segmenthoogte: 9,6 mm; max. werksnelheid 80 m/s 				
115 x 22,23	2,2 x 9,6	13.200	1	628124000*
125 x 22,23	2,2 x 9,6	12.200	1	628125000*
150 x 22,23	2,2 x 9,6	10.200	1	628126000*
180 x 22,23	2,5 x 9,6	8.500	1	628127000*
230 x 22,23	2,7 x 9,6	6.600	1	628128000*

Voor harde materialen; gesegmenteerd

Diameter x boorgat mm	Segment-afmetingen mm	Aantal segmenten	Max. toerental /min.	Verkoopenheid	Art. nr.
 <p>Kwaliteitsklasse »classic« / CC</p> <ul style="list-style-type: none"> ■ Ideaal voor alle harde materialen, zoals beton (ook gewapend), betonbuizen, trottoirbanden, graniet, harde zandstenen, composietstenen, wasbeton ■ Hoge diamantkwaliteit met een zachte bindingsmassa voor goed slijpvermogen en een optimale standtijd ■ Lasergelaste diamantsegmenten; segmenthoogte: 7,0 mm; max. werksnelheid 80 m/s (300 - 350 mm: 100 m/s) 					
115 x 22,23	32 x 2,15 x 7	8	13.200	1	628172000*
125 x 22,23	32 x 2,15 x 7	9	12.200	1	628173000*
150 x 22,23	38 x 2,15 x 7	10	10.200	1	628174000*
180 x 22,23	38 x 2,3 x 7	14	8.500	1	628175000*
230 x 22,23	40 x 2,5 x 7	15	6.600	1	628176000*
300 x 20	40 x 2,8 x 7	20	6.300	1	628177000*
350 x 20	40 x 3,2 x 7	24	5.400	1	628180000*

Diameter x boorgat mm	Segment-afmetingen mm	Aantal segmenten	Max. toerental /min.	Verkoopenheid	Art. nr.
 <p>Kwaliteitsklasse »professional« / CP</p> <ul style="list-style-type: none"> ■ Ideaal voor alle harde bouwmaterialen, zoals beton (ook gewapend), betonbuizen, graniet, harde zandstenen, composiet, wasbeton ■ Op hoge vereisten afgestemde kwaliteit van diamant en zachte bindingsmassa voor optimaal slijpvermogen en lange standtijd ■ Lasergelaste diamantsegmenten ■ Segmenthoogte: 12,0 mm; max. werksnelheid 80 m/sec. (300 - 350 mm: 100 m/sec.) 					
115 x 22,23	32 x 2,15 x 12	8	13.200	1	628129000*
125 x 22,23	32 x 2,15 x 12	9	12.200	1	628130000*
125 x 22,23	32 x 2,15 x 12	9	12.200	2	628131000*
150 x 22,23	38 x 2,15 x 12	10	10.200	1	628132000*
180 x 22,23	40 x 2,3 x 12	14	8.500	1	628133000*
230 x 22,23	40 x 2,5 x 12	15	6.600	1	628134000*
230 x 22,23	40 x 2,5 x 12	15	6.600	2	628135000*
300 x 20 / 22,23 / 25,4	40 x 3,2 x 12	20	6.300	1	628136000*
350 x 20 / 22,23 / 25,4	40 x 3,2 x 12	24	5.400	1	628139000*

Voor abrasieve materialen; gesegmenteerd

Diameter x boorgat mm	Segment-afmetingen mm	Aantal segmenten	Max. toerental /min.	Verkoopenheid	Art. nr.
 <p>Kwaliteitsklasse »classic« / AC</p> <ul style="list-style-type: none"> ■ Voor alle zachte en abrasieve materialen, zoals vers beton, kalkzandsteen, zandsteen ■ Hoge diamantkwaliteit met een zachte bindingsmassa voor goed slijpvermogen en optimale standtijd ■ Lasergelaste diamantsegmenten; segmenthoogte: 7,0 mm; max. werksnelheid 80 m/s (300 - 350 mm: 100 m/s) 					
115 x 22,23	32 x 2,15 x 7	8	13.200	1	628182000*
125 x 22,23	32 x 2,15 x 7	9	12.200	1	628183000*
150 x 22,23	38 x 2,15 x 7	10	10.200	1	628184000*
180 x 22,23	38 x 2,3 x 7	14	8.500	1	628185000*
230 x 22,23	40 x 2,5 x 7	15	6.600	1	628186000*
300 x 20	40 x 3,2 x 7	20	6.300	1	628187000*
350 x 20	40 x 3,2 x 7	24	5.400	1	628190000*

Diameter x boorgat mm	Segment-afmetingen mm	Aantal segmenten	Max. toerental /min.	Verkoopenheid	Art. nr.
 <p>Kwaliteitsklasse »professional« / AP</p> <ul style="list-style-type: none"> ■ Voor het beste doorslijpvermogen in zachte, abrasieve materialen zoals vers beton, kalkzandsteen, zandsteen ■ Hoogwaardige diamantkwaliteit met harde bindingsmassa voor optimaal slijpvermogen en hoge standtijd ■ Lasergelaste diamantsegmenten ■ Segmenthoogte: 12,0 mm; max. werksnelheid 80 m/sec. (300 - 350 mm: 100 m/sec.) 					
115 x 22,23	32 x 2,15 x 12	8	13.200	1	628141000*
125 x 22,23	32 x 2,15 x 12	9	12.200	1	628142000*
150 x 22,23	38 x 2,15 x 12	10	10.200	1	628143000*
180 x 22,23	40 x 2,3 x 12	14	8.500	1	628144000*
230 x 22,23	40 x 2,5 x 12	15	6.600	1	628145000*
300 x 20 / 22,23 / 25,4	40 x 3,2 x 12	20	6.300	1	628146000*
350 x 20 / 22,23 / 25,4	40 x 3,2 x 12	24	5.400	1	628149000*

Voor tegels; gesloten rand

Diameter x boorgat mm	Segment-afmetingen mm	Max. toerental /min.	Verkoopenheid	Art. nr.
 <p>Kwaliteitsklasse »classic« / TC</p> <ul style="list-style-type: none"> ■ Speciale schijf voor alle soorten tegels, geglazuurd en ongeglazuurd, natuursteenplaten ■ Goed slijpvermogen en optimale standtijd ■ Diamantschijf met goede prijs-/kwaliteitsverhouding ■ Gesinterde slijprand; segmenthoogte: 7,0 mm; max. werksnelheid 80 m/s 				
115 x 22,23	1,7 x 7	13.200	1	628192000*
125 x 22,23	1,7 x 7	12.200	1	628193000*
150 x 22,23	1,7 x 7	10.200	1	628194000*
180 x 22,23	1,7 x 7	8.500	1	628195000*
230 x 22,23	1,7 x 7	6.600	1	628196000*

Diameter x boorgat mm	Segment-afmetingen mm	Max. toerental /min.	Verkoopenheid	Art. nr.
 <p>Kwaliteitsklasse »professional« / TP</p> <ul style="list-style-type: none"> ■ Speciale schijf voor de hoogste vereisten voor alle soorten tegels, geglazuurd en ongeglazuurd, natuursteenplaten, fijn steengruis ■ Optimale slijpkwaliteit en lange standtijd ■ Gesinterde slijprand ■ Segmenthoogte: 10,0 mm; max. werksnelheid 80 m/s 				
115 x 22,23	1,7 x 10	13.200	1	628151000*
125 x 22,23	1,7 x 10	12.200	1	628152000*
150 x 22,23	1,7 x 10	10.200	1	628153000*
180 x 22,23	1,7 x 10	8.500	1	628154000*
230 x 22,23	1,7 x 10	6.600	1	628155000*

* ZB-verpakt

01

02

03

04

05

06

07

08

09

10

11

12

13

14

Diamant-komschijven

Voor harde materialen, kwaliteitsklasse Beton »professional«



- Krachtige diamant-komsteen. Zeer geschikt voor het afslijpen van dikke betonlagen, voor het nivelleren van beton, voor het voorbereiden van de vloer, voor het verwijderen van modderlagen en bekistingsnaden op beton, voor het afslijpen van harde cement-, kalk-cement-pleister, harde estrik, voor het nivelleren van graniet, natuurstenen en andere zeer harde materialen, voor de zuivere randbewerking zonder vrijkomend materiaal
- Maximale werksnelheid 80 m/s

Diameter x boorgat mm	Aantal segmenten	Verkoopenheid	Art. nr.
125 x 22,23	16	1	628205000*

Voor abrasieve materialen, kwaliteitsklasse Abrasief »professional«



- Krachtige diamant-komsteen. Zeer geschikt voor het afslijpen van verse betonlagen, kalk- en cementpleister, gipsplamuur, voor het nivelleren van verse estrik, voor het verwijderen van tegellijm, voor het bewerken van marmer
- Maximale werksnelheid 80 m/s

Diameter x boorgat mm	Aantal segmenten	Verkoopenheid	Art. nr.
125 x 22,23	16	1	628206000*

Voor betonbeschermlagen, kwaliteitsklasse »professional«



- Krachtige speciale komsteen. Ideaal voor het opschuren en afslijpen van elastische beschermingscoatings (op zachte en harde ondergronden), hechtmiddelen, afdichtingsmiddelen, voor het verwijderen van latex- en olieverven, bitumen, PU/ polyurethaan, epoxy, elastische lijm, voor het affrezen van kalk- en gipspleister, voor het afschuren van kunstharpleister, harde cementpleister
- Komsteen met PKD-segmenten (polykristallijne diamanten). Door de PKD-segmenten worden bijzonder problematische lagen snel en effectief verwijderd, zonder daarbij vast te plakken
- Maximale werksnelheid 80 m/s

Diameter x boorgat mm	Aantal segmenten	Verkoopenheid	Art. nr.
125 x 22,23	12	1	628208000*

Voor harde materialen, kwaliteitsklasse Beton »classic«



- Dubbel beklede diamant-komsteen voor het afslijpen van dikke betonlagen, voor het nivelleren van beton, voor het voorbereiden van de vloer, voor het verwijderen van modderlagen en bekistingsnaden op beton, voor het afslijpen van harde cement-, kalk-cement-pleister, harde estrik, voor het nivelleren van graniet, natuurstenen en andere zeer harde materialen
- Maximale werksnelheid 80 m/s

Diameter x boorgat mm	Aantal segmenten	Verkoopenheid	Art. nr.
125 x 22,23	20	1	628209000*

Tegel-diamantboorkronen »Dry« M14



- M14-schroefdraad voor het gebruik op haakse slijpers
- Vacuüm hardgesoldeerde diamanten voor een lange levensduur en snel boren
- Zijdelingse uitsparingen voor het eenvoudig verwijderen van de boorkern
- Ontwikkeld voor droog gebruik, geen extra koeling nodig. Bij op elkaar volgende boorgaten wordt aanbevolen de kronen na iedere boring even met water te koelen!
- Als nuttige lengte wordt de dikte van de tegel/ grès / granietplaat aanbevolen. Normaal gesproken max. 2 cm. Granietplaten/werkbladen kunnen tot 5 cm geboord worden. In dit geval moet de kroon vaak uit het boorgat getrokken worden, zodat hij even afkoelt!
- Belangrijk: Bij gelegd materiaal niet in de ondergrond boren!

Diameter mm	Totale lengte mm	Verkoopenheid	Art. nr.
6	64	1	628300000*
8	64	1	628301000*
10	64	1	628302000*
12	64	1	628303000*
14	64	1	628304000*
18	91	1	628305000*
20	91	1	628306000*
25	91	1	628307000*
32	91	1	628308000*
35	91	1	628309000*
40	91	1	628310000*
45	91	1	628318000*
50	91	1	628311000*
55	91	1	628312000*
60	91	1	628313000*
68	91	1	628314000*
75	91	1	628315000*
82	91	1	628316000*

Set tegel-diamantboorkronen

- M14-schroefdraad voor het gebruik op haakse slijpers
- Vacuüm hardgesoldeerde diamanten voor een lange levensduur en snel boren
- Zijdelingse uitsparingen voor het eenvoudig verwijderen van de boorkern
- Ontwikkeld voor droog gebruik, geen extra koeling nodig

	Art. nr.
Tegel-diamantboorkronen-set »Dry«, 7-delig Set bestaande uit: elk 1 x Ø 6 mm, 8 mm, 14 mm, 35 mm, 40 mm, 50 mm, 68 mm; 1 x Plusbox	628317000
Tegel-diamantboorkronen-set »Dry«, 3-delig Set bestaande uit: elk 1 x Ø 35 mm, 50 mm, 68 mm; 1 x Plusbox L 623581000	628322000

Overige toebehoren voor haakse slijpers

Doorslijpstandaard



- **Doorslijpstandaard**
- Geschikt voor alle Metabo haakse slijpers met Ø 230 mm-doorslijpschijven
- Voor stationair gebruik van de haakse slijpers; versteksnede: 0-45°
- Maximale slijpdiepte bij haakse slijper met doorslijpschijfdiameter 230 mm: 50 mm; maximale spanbreedte: 100 mm
- Afm. bovenblad: 244 x 321 mm; bladhoogte: 34,5 mm
- Standaarduitvoering: lengte-aanslag, inbusleutel 6 mm
- Gewicht: 9,7 kg

01

02

03

04

05

06

07

08

09

10

11

12

13

14

Beschermkap-clip voor het doorslijpen



- Voor het werken met vezelstofversterkte, kunstharsgebonden doorslijpschijven
- De doorslijpbeschermerclip wordt gewoon op de bestaande beschermkap van de haakse slijper geklikt
- Materiaal: kunststof
- Geschikt voor Metabo haakse slijpers: W..8-..; W..9-..; W..10-..; W..11-..; W..12-..; W..14-..; W..15-..; W..17-..; W 18 LTX; vanaf bouwjaar 2008

	Art. nr.
Doorslijpbeschermerclip voor Ø 100 mm	630346000
Doorslijpbeschermerclip voor Ø 115 mm	630351000
Doorslijpbeschermerclip voor Ø 125 mm	630352000
Doorslijpbeschermerclip voor Ø 150 mm	630353000

Doorslijpbeschermerkappen, half gesloten

Slijpschijf-Ø mm	Geschikt voor	Art. nr.
Doorslijpbeschermerkappen, half gesloten, met snelverstelling		
180	Metabo haakse slijper Ø 180 mm (met spanhefboom op de flens)	630370000
230	Metabo haakse slijper Ø 230 mm (met spanhefboom op de flens)	630371000
180	Metabo haakse slijper Ø 180 mm (met spanhefboom op de kap)	630356000
230	Metabo haakse slijper Ø 230 mm (met spanhefboom op de kap)	630357000
125	WEF 9-125 / WF 18 LTX 125	630355000
125	WEF 15-125 Quick, WEVF 10-125 Quick	630372000
125	WQ 1000	630373000
150	WEF 15-150 Quick, WEPF 15-150 Quick, WEPBF 15-150 Quick	630378000
180	W 17-180 / WX 17-180	630388000



Doorslijpbeschermerkappen, half gesloten, met spanschroef

100	W 6-100	630813000
115	W 6-115	630814000
125	W 6-125	630815000
150	WE 1450-150 RT	630362000
125	W 1080-125	630364000
180	W 2000 / WX 2000	630386000
230	W 2000 / WX 2000	630387000

Doorslijpschijf-beschermerkappen met geleidingszolen



Doorslijp-afzuigbeschermer CED 125

- Afzuigbeschermer met invalfunctie en verbeterd afvoerkanaal voor het bijzonder stofarm doorslijpen, zowel binnens- als buitenshuis
- Compact model en gereedschapsloos afneembare zool voor meer flexibiliteit bij werkzaamheden vlakbij de wand, evenals een beter zicht bij het slijpen uit de vrije hand
- Gereedschapsloos instelbare slijpdiepte
- Robuuste stalen zool voor meer stabiliteit bij het werk
- Antistatisch kunststof voorkomt een elektrische lading en stofnesten, voor een constant hoog afzuigvermogen
- Grote, gekleurde bedieningselementen voor het eenvoudig, gereedschapsloos verstellen, zelfs met handschoenen
- Aansluiting voor de stofafzuiging Ø 35/41 mm
- Max. slijpdiepte bij het slijpen uit de vrije hand 27 mm, met zool 25 mm
- Geschikt voor: W..9-125; WEV 10-125 Quick; W..12-1..; WE..15-1..; WE..17-1..; W..8-1..; WE 9-125 Quick; W..11-1..; WQ 1400(alleen 6.00346); WE 14-1..; Niet geschikt voor haakse slijper met Autobalancer; leveringsomvang incl. spanmoer 5/8" en M14.

Slijpschijf-Ø: 115/125 mm

Max. doorslijpdiepte: 27 mm



Doorslijp-afzuigbeschermer CED 125 Plus

- Afzuigbeschermer met invalfunctie en verbeterd afvoerkanaal voor het bijzonder stofarm doorslijpen, zowel binnens- als buitenshuis
- Compact model en gereedschapsloos afneembare zool voor meer flexibiliteit bij werkzaamheden vlakbij de wand, evenals een beter zicht bij het slijpen uit de vrije hand
- Gereedschapsloos instelbare slijpdiepte; max. slijpdiepte bij het slijpen uit de vrije hand 27 mm, met zool 25 mm, met geleiderails 20 mm
- Robuuste stalen zool voor meer stabiliteit bij het werk; aansluiting voor stofafzuiging Ø 35/41 mm
- Antistatisch kunststof voorkomt een elektrische lading en stofnesten, voor een constant hoog afzuigvermogen
- Grote, gekleurde bedieningselementen voor het eenvoudig, gereedschapsloos verstellen, zelfs met handschoenen
- Stalen tafel met geleiderollen voor een soepele, nauwkeurige verplaatsing. Voorkomt krassen op gevoelige oppervlakken
- Voor uiterst precies werken is het gebruik van een Metabo geleiderail mogelijk
- Geschikt voor: W..9-125; WEV 10-125 Quick; W..12-1..; WE..15-1..; WE..17-1..; W..8-1..; WE 9-125 Quick; W..11-1..; WQ 1400(alleen 6.00346); WE 14-1..; Niet geschikt voor haakse slijper met Autobalancer;
- Leveringsomvang incl. spanmoer 5/8" en M14.

Slijpschijf-Ø: 115/125 mm

Max. doorslijpdiepte: 27 mm

Geleiderail

- Stabiel, geanodiseerd aluminium profiel
- Antisliplaag voor grip bij het plaatsen en ter bescherming van de werkstukken tegen krassen
- Spelingsvrij instelbare geleidingsliniaal

Geschikt voor: Metabo-decoupeerzagen, -handcirkelzagen en de bovenfreesen OFE 738 en Of E 1229 Signal (bij gebruik van de desbetreffende toebehoren); KS 55 FS, KSE 55 Vario Plus, KS 66 Plus, KSE 68 Plus direct te gebruiken; ook geschikt voor de doorslijp-afzuigbeschermer CED 125 Plus in combinatie met een haakse slijper

Totale lengte 1.500 mm



Beschermerkap 180 mm

- Met aansluitstuk voor het afzuigen van het steenstof, dat bij het doorslijpen van steenplaten ontstaat
- Voor Metabo haakse slijpers 180 mm, behalve WX 17-180; bij haakse slijpers met gereedschapsloze beschermkapafstelling moet de spanhefboom gedemonteerd worden

Slijpschijf-Ø: 180 mm

Max. doorslijpdiepte: 42 mm



Beschermerkap 230 mm

- Met aansluitstuk voor het afzuigen van het steenstof, dat bij het doorslijpen van steenplaten ontstaat
- Voor Metabo haakse slijpers 230 mm; bij haakse slijpers met gereedschapsloze beschermkapafstelling moet de spanhefboom gedemonteerd worden

Slijpschijf-Ø: 230 mm

Max. doorslijpdiepte: 68 mm

Art. nr.

626730000

626731000

631213000

631166000

631167000

01

02

03

04

05

06

07

08

09

10





11

12

13





14

Komsteen-beschermkappen met toebehoren		Art. nr.
	Schaar-afzuigbeschermer GED 125 <ul style="list-style-type: none"> ■ Snelle gereedschapsloze montage van de afzuigkap op een bijpassende haakse slijper ■ Onverliesbaar schuifelement voor het snel, gereedschapsloos openen bij werken dichtbij de wand, ook met handschoenen ■ Afzuigbeschermer met flexibele borstelkrans en verbeterd stromingskanaal voor bijzonder stofarm slijpen, zowel binnens- als buitenshuis ■ Antistatisch kunststof voorkomt een elektrische lading en stofnesten, voor een constant hoog afzuigvermogen; aansluiting voor een stofafzuiging van Ø 35/41 mm ■ Geschikt voor: W..9-1..; WEV 10-125 Quick; W..12-1..; WE..15-1..; WE..17-1..; W..8-1..; WE 9-125 Quick; W..11-1..; WQ 1400 (alleen 6.00346); WE 14-1.. 	626732000
	Reserveborstelkrans GED 125	626733000
	Komsteen-beschermer <ul style="list-style-type: none"> ■ Voor haakse slijpers met slijpschijf-Ø 115 mm, 125 mm en 150 mm; voor het gebruik van keramische komstenen ■ Bijstelbaar 	623276000
	Komsteen-beschermer <ul style="list-style-type: none"> ■ Voor haakse slijpers met slijpschijf-Ø 180-230 mm; voor het gebruik van keramische komstenen ■ Bijstelbaar 	623140000

Handgrepen voor haakse slijper		Art. nr.
	Metabo VibraTech (MVT)-handgreep, M 14 <ul style="list-style-type: none"> ■ Geschikt voor alle grote haakse slijpers met M 14-schroefdraad 	627360000*
	Metabo VibraTech (MVT)-handgreep, M 8 <ul style="list-style-type: none"> ■ Geschikt voor haakse slijper met eenhandbediening met M 8-schroefdraad 	627361000*
	Beugelhandgreep <ul style="list-style-type: none"> ■ Beugelhandgreep voor ergonomisch gunstige bediening, bijv. bij het fijnslijpen met fiberschijven, diamant-komschijven, lichte polijstwerkzaamheden met diamant-komschijven enz. ■ Geschikt voor Metabo haakse slijpers W..9..; WE 10..; W..12..; WE 15..; WE 17.. 	623262000
	Multipositiebeugel voor extra handgreep <ul style="list-style-type: none"> ■ De 180°-beugel maakt een traploze, individuele aanpassing van de tweede greeppositie mogelijk voor ergonomisch, moeiteloos werken, bijv. bij doorslijpwerkzaamheden of voor linkshandigen ■ Bij wisselende werkposities kan de extra handgreep zonder gereedschap aangepast worden ■ De robuuste zeskant-vorm maakt het mogelijk de extra handgreep naar achteren neer te klappen voor veilig werken met twee handen in nauwe ruimtes ■ Geschikt voor W..9-1..; WEV 10-125; W..12-1..; WE15-1..; WE..17-1..; W..8-1..; WE9-125; W..11-1..; WQ 1400; WE14-1.. 	627362000
		

Handbescherming		Art. nr.
	Handbescherming <ul style="list-style-type: none"> ■ Voor het aanbrengen onder de zijdelingse handgreep van de haakse slijpers bij het werken met de steunschijven ■ Voor alle haakse slijpers 	630327000

* ZB-verpakt

Steunflens		Art. nr.
	Steunflens <ul style="list-style-type: none"> ■ Voor alle haakse slijpers met M 14-schroefdraad 	630705000
Spanmoer		Art. nr.
	Spanmoer <ul style="list-style-type: none"> ■ Voor alle haakse slijpers met M 14-schroefdraad 	630706000
Quick-spanmoer		Art. nr.
	Quick-spanmoer M 14 <ul style="list-style-type: none"> ■ Voor alle grote haakse slijpers; past ook bij andere merken (vereiste vrije aslengte min. 10 mm); vereiste schroefdraadaansluiting M 14; gereedschapsloze schijfwissel 	630800000*
	Metabo Quick-spanmoer M 14 <ul style="list-style-type: none"> ■ Speciaal voor Metabo Quick-systeem voor de gereedschapsloze schijfwissel met één druk op de knop. Geschikt voor alle kleine Metabo haakse slijpers met rode M-Quick asknop, behalve W 6-115, W 6-125, WB 11-125, vereiste schroefdraadaansluiting M 14 	630802000*

Stofbeschermingsfilter		Art. nr.
	<ul style="list-style-type: none"> ■ Het filter met fijne mazen voorkomt het binnendringen van grove deeltjes in de motorbehuizing, zoals bv. aluminium spaanders, schuurlijnen van slijpschijven, ophopingen van polijstpasta of brokken steen. Het gebruik van het filter bij deze toepassingen verlengt de levensduur van de machine. ■ Snel en 100% reinigen van het filter door extern liggend stofrooster. Het gladde oppervlak, zonder storende hoeken, randen of verbindingstukken vermindert de vorming van stofnesten. ■ Eenvoudige, gereedschapsloze montage en demontage van het filter door bevestigingshaak voor de ventilatiesleuven 	
Stofbeschermingsfilter voor alle haakse slijpers W12-1xx t/m WE 17-1xx met standaard schakelaar		630791000
Stofbeschermingsfilter voor alle haakse slijpers W12-1xx t/m WE 17-1xx met paddle-schakelaar		630792000

Pensleutel		Art. nr.
	Pensleutel <ul style="list-style-type: none"> Voor haakse slijpers met schijfdiameter 100 mm - 150 mm Uitvoering: recht Slijpschijf-Ø: 100/150 mm 	623934000*
	Pensleutel <ul style="list-style-type: none"> Voor haakse slijpers met schijfdiameter 180 mm - 230 mm Uitvoering: recht Slijpschijf-Ø: 180/230 mm 	623935000*
	Pensleutel <ul style="list-style-type: none"> Voor haakse slijpers met schijf-Ø 115-230 mm Uitvoering: gebogen Slijpschijf-Ø: 115/230 mm 	623910000*

* ZB-verpakt

Ø 175 mm



Technische gegevens	Haakse polijstmachine PE 12-175	Haakse polijstmachine PE 12-175-set	Haakse renovatiemachine PE 12-175-set
Voor steunschijven tot max.	175 mm	175 mm	175 mm
Nominaal opnamevermogen	1.200 W	1.200 W	1.200 W
Afgegeven vermogen	680 W	680 W	680 W
Nullasttoerental	700 - 2.200 /min	700 - 2.200 /min	700 - 2.200 /min
Toerental bij belasting	2.200 /min	2.200 /min	2.200 /min
Koppel	14 Nm	14 Nm	14 Nm
Schroefdraad as	M 14	M 14	M 14
Gewicht (zonder netsnoer)	2,4 kg	2,4 kg	2,4 kg
Kabellengte	4 m	4 m	4 m

Met:	602175000	602175910	602175870
Art. nr.			
Handbescherming	■	■	■
Extra handgreep	■	■	■
(levering zonder polijstschiif)	■		
Veiligheidsbril			■
1 hechtsteunschijf (150 mm; hard)		■	
1 hechtpolijstspons (160x25 mm; grof)		■	
1 hecht-lamsvel-polijstschiif (150 mm)		■	
3 schijfborstels (130 mm; P46, P60, P80)			■
Kunststof koffer			■

Productvoordelen

- Polijstmachine met hoog koppel met 2-traps gereduceerde overbrenging voor het fijnschuren en hoogglanspolijsten van roestvast stalen en stenen oppervlakken en van autolakken
- Polijstmachine met hoog koppel met 2-traps gereduceerde overbrenging voor het fijnschuren en hoogglanspolijsten van roestvast stalen en stenen oppervlakken en van autolakken
- Renovatieset met polijstmachine met hoog koppel voor het restaureren van vakwerkbalken of voor het structureren van hout voor het perfecte rustieke effect
- Vario-Tacho-Constamatic (VTC)-volle-golf elektronica met stelwiel: voor het werken met toerentallen aangepast aan het materiaal, die onder belasting constant blijven
- Ergonomische frontkap voor een veilige, moeiteloze geleiding
- Overbelastingsbeveiliging: beschermt de motor tegen oververhitting
- Elektronische zachte aanloop
- Herstartbeveiliging: voorkomt het per ongeluk starten van de machine na stroomonderbreking
- Afschakelkoolborstels voor de bescherming van de motor

Systeemcomponenten

Toebehoren → 151

Voor het polijsten

Hechtsteunschijf



- Met klithechting; voor de opname van polijst- en slijptoebehoren; maximale werksnelheid: 80 m/s

Diameter mm	Dikte mm	Inwendige schroefdraad	Max. toerental	Verkoopenheid	Art. nr.
113	2	M 14	13.000	1	624840000*
123	12	M 14	12.000	1	623287000*
147	12	M 14	10.000	1	623288000*
173	12	M 14	8.500	1	623289000*
113	12	5/8 "	13.000	1	623272000*
173	12	5/8 "	8.500	1	623273000*

Hechtpolijstsponzen, grof



- Voor het oppoetsen van verweerde lak

Diameter mm	Dikte mm	Verkoopenheid	Art. nr.
80	25	1	624912000*
130	25	1	624913000*
160	25	1	624915000*
160	50	1	624916000*
200	25	1	624917000*

Hechtpolijstsponzen, fijn



- Voor het polijsten van lakken

Diameter mm	Dikte mm	Verkoopenheid	Art. nr.
80	20	1	624092000*
130	25	1	624967000*
130	50	1	624926000*
160	25	1	624968000*
160	50	1	624927000*
200	25	1	624925000*
200	50	1	624928000*

* ZB-verpakt

Hechtlamsvelpolijstschijven



- Voor het hoogglanspolijsten

Diameter mm	Verkoopenheid	Art. nr.
85	1	624063000*
130	1	631223000*
150	1	631217000*
185	1	624929000*

Kunststof schuur-/slijpborstels



- SiC-schuurborstels, gegolfd, Ø 1,27 mm. Voor het bewerken, afbramen, slijpen en structureren van oppervlakken. Geschikt voor staal, gietstaal, NF-metalen, hout, kunststoffen. Maximale werksnelheid: 19 m/s; Aanbevolen toerental: 1.200-1.900 min⁻¹

Diameter mm	Korrel	Verkoopenheid	Art. nr.
130	P 46	1	623740000
130	P 60	1	623741000
130	P 80	1	623742000

Overige toebehoren voor polijstmachines

Verlengstuk



Verlengstuk M 14/ M 14

- Voor het werken met de steunschijven; vergroot de afstand tussen de machine-as en de steunschijven met ca. 35 mm; met M 14 inwendige schroefdraad en M 14 uitwendige schroefdraad

Art. nr.
631360000*

Opnameschacht voor lappenschijven



Opnameschacht

- Voor 2 lappenschijven met flenzen en spanmoer

Art. nr.
623107000*

"Weense kalk"



"Weense kalk"

- Voor het reinigen, onderhouden en polijsten van gladde oppervlakken, met name roestvast staal, zilver, messing, glas, keramiek enz.
- Inhoud: 300 g, strooibus

Art. nr.
626399000



Bewerking van roestvast staal





WIE PERFECTE OPPERVLAKKEN WIL, HEEFT PERFECTE MACHINES NODIG.

IN VERSTEK GELASTE BUIZEN

1. SATINEREN

			
WEV 15-125 Quick Inox	WEV 15-125 Quick Inox	KNSE 9-150	RBE 15-180
			
Art. nr. 600572	Art. nr. 600572 Toebehoren Combi-lamellen-schuurschijf medium 626370000	Art. nr. 602265 Toebehoren Unitized vlies-compactschijf medium 626402000	Art. nr. 602243 Toebehoren Vliesband medium 626320000

2. POLIJSTEN

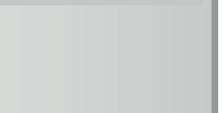
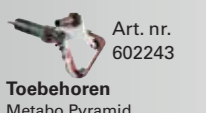
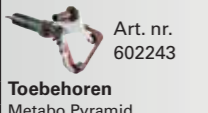
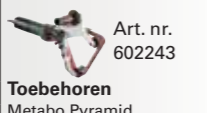
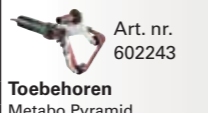
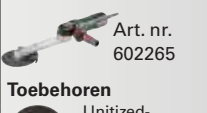
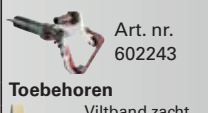
					
RBE 15-180	RBE 15-180	RBE 15-180	RBE 15-180	KNSE 9-150	RBE 15-180
					
Art. nr. 602243 Toebehoren Metabo Pyramid P 400 (A 45) 626313000	Art. nr. 602243 Toebehoren Metabo Pyramid P 600 (A 30) 626314000	Art. nr. 602243 Toebehoren Metabo Pyramid P 1200 (A 16) 626315000	Art. nr. 602243 Toebehoren Metabo Pyramid P 2000 (A 6) 626316000	Art. nr. 602265 Toebehoren Unitized-compactschijf 626401000	Art. nr. 602243 Toebehoren Viltband zacht 626323000 Polijsmpasta blauw 623524000

LASNAAD OP VLAKKEN

1. SATINEREN

			
SE 12-115	SE 12-115	SE 12-115	SE 12-115
			
Art. nr. 602115	Art. nr. 602115 Toebehoren Expansiewals 623470000 Schuurbanden 90 x 100/P 80 623474000	Art. nr. 602115 Toebehoren Rubberen schuurrol P 180 623499000	Art. nr. 602115 Toebehoren Vliesschuurrol P 180 623488000

2. POLIJSTEN

				
SE 12-115	SE 12-115	SE 12-115	SE 12-115	PE 12-175
				
Art. nr. 602115 Toebehoren Expansiewals 623470000 Metabo Pyramid P 400 (A 45) 626407000	Art. nr. 602115 Toebehoren Expansiewals 623470000 Metabo Pyramid P 600 (A 30) 626408000	Art. nr. 602115 Toebehoren Expansiewals 623470000 Metabo Pyramid P 1200 (A 16) 626409000	Art. nr. 602115 Toebehoren Expansiewals 623470000 Metabo Pyramid P 2000 (A 6) 626410000	Art. nr. 602175 Toebehoren Hechtpolijstvlit hard 631242000 Polijsmpasta wit 623520000 Toebehoren Hechtpolijstvlit zacht 624964000 Polijsmpasta blauw 623524000

Ø 125 mm



Technische gegevens

	Platkop-slijper WEVF 10-125 Quick Inox set	Platkop-slijper WEVF 10-125 Quick Inox
Minimaal haalbare hoek	43 °	43 °
Slijpschijven-Ø	125 mm	125 mm
Nominaal opnamevermogen	1.000 W	1.000 W
Afgegeven vermogen	590 W	590 W
Nullasttoerental	2.000 - 7.600 /min	2.000 - 7.600 /min
Toerental bij belasting	6.300 /min	6.300 /min
Koppel	3,5 Nm	3,5 Nm
Schroefdraad as	M 14	M 14
Gewicht (zonder netsnoer)	2,3 kg	2,3 kg
Kabellengte	4 m	4 m

Levering

Art. nr.	613080500	613080000
Beschermkap	■	■
Steunflens	■	■
Snelspanmoer	■	■
Extra handgreep	■	■
1 lamellenschuurschijf Flexiamant Super Convex (125 mm; P60)		■
5 lamellenschuurschijven Flexiamant Super Convex (125 mm; P60)	■	
2 combi-lamellenschuurschijven (125 mm, middel)	■	
2 vlies-compactschijven "Unitized" (125 mm, grof)	■	
2 vlies-compactschijven "Unitized" (125 mm, middel)	■	
1 profiervijl, incl. 2 schuurpapierstroken	■	
Metalen transportkoffer	■	

Productvoordelen

- Zeer handzame platkop-slijper met toerentalregeling voor de perfecte bewerking van roestvast staal, bv. van omheiningen
- Speciaal ontwikkeld voor het verwijderen van lasslak, roest of lak in nauwe frameconstructies en voor het werken in kleine ruimtes
- Nieuwe Metabo Marathon-motor met max. 50% meer koppel en max. 20% hogere overbelastingsweerstand voor snellere materiaalafname en een langere levensduur
- Vario-Constamatic (VC)-volle-golfelektronica met stelwielje voor het werken met toerentallen aangepast aan het materiaal, die onder belasting constant blijven
- Metabo Quick voor gereedschapsloze schijfwissel door snelspanmoer
- Zonder gereedschap verstelbare beschermkap; tegen verdraaien beveiligd vastzetbaar
- Elektronische veiligheidsuitschakeling van de motor bij geblokkeerde slijpschijf vermindert terugslag
- Elektronische overbelastingsbeveiliging, zachte aanloop en herstartbeveiliging
- Tandwielhuis met stappen van 90° gedraaid te monteren voor linkshandige bediening of voor het doorslijpen
- Afschakelkoolborstels voor de bescherming van de motor

Systeemcomponenten

Toebehoren ▶ 158

01
02
03
04
05
06
07
08
09
10
11
12
13
14

Ø 125 mm



Technische gegevens

Haakse slijper
WEV 15-125 Quick Inox set

Slijpschijven-Ø	125 mm
Nominaal opnamevermogen	1.550 W
Afgegeven vermogen	940 W
Nullasttoerental	2.000 - 7.600 /min
Toerental bij belasting	7.600 /min
Koppel	5 Nm
Schroefdraad as	M 14
Gewicht (zonder netsnoer)	2,5 kg
Kabellengte	4 m

Haakse slijper
WEV 15-125 Quick INOX

Slijpschijven-Ø	125 mm
Nominaal opnamevermogen	1.550 W
Afgegeven vermogen	940 W
Nullasttoerental	2.000 - 7.600 /min
Toerental bij belasting	7.600 /min
Koppel	5 Nm
Schroefdraad as	M 14
Gewicht (zonder netsnoer)	2,5 kg
Kabellengte	4 m

Levering

Art. nr.	600572500	600572000
Beschermkap	■	■
Steunflens	■	■
M-Quick-spanmoer	■	■
Extra Metabo VibraTech (MVT)-handgreep	■	■
2 combi-lamellenschuurschijven (middel)	■	
Vlies-compactschijf "Unitized"	■	
Hechtsteunschijf Pyramid (Ø 125 mm)	■	
Hechtsteunschijf (zacht, Ø 125 mm)	■	
15 hechtschuurladen Metabo Pyramid (elk 5 A30/A45/A65)	■	
Hechtschuurvlies P280	■	
Metalen transportkoffer	■	

Productvoordelen

- Perfecte bewerking van roestvast staal: robuuste haakse slijper met hoog koppel en hoge transmissiereductie en sterk gereduceerd, regelbaar toerental voor koel schuren
- Nieuwe Metabo Marathon-motor met max. 50% meer koppel en max. 20% hogere overbelastingsweerstand voor snellere materiaalafname en een langere levensduur
- Vario-Tacho-Constamatic (VTC)-volle-golfelektronica met stelwiel: voor het werken met toerentallen aangepast aan het materiaal, die onder belasting constant blijven
- Nu nog sneller: M-Quick-systeem voor gereedschapsloze schijfwissel met één druk op de knop door M-Quick-spanmoer
- Zonder gereedschap verstelbare beschermkap; tegen verdraaien beveiligd vastzetbaar
- Extra Metabo VibraTech (MVT)-handgreep voor trillings-demping voor comfortabel werken bij continu gebruik
- Metabo S-automatic mechanische veiligheidskoppeling: minimaliseert kickback bij het blokkeren van de schijf tot het laagste niveau op de markt – voor maximale gebruikersbescherming en om vlot verder te werken
- Elektronische overbelastingsbeveiliging, zachte aanloop en herstartbeveiliging
- Tandwielhuis met stappen van 90° gedraaid te monteren voor linkshandige bediening of voor het doorslijpen
- Afschakelkoolborstels voor de bescherming van de motor

Systeemcomponenten

Toebehooren ▶ 158

Ø 125 mm



Technische gegevens

Type accu-pack	Li-Ion / LiHD
Spanning van de accu-pack	18 V
Slijpschijven-Ø	125 mm
Nullasttoerental	5.000 /min
Schroefdraad as	M 14
Gewicht (met accu-pack)	2,4 kg

Accu-haakse slijper
W 18 LTX 125 Quick Inox set

Type accu-pack	Li-Ion / LiHD
Spanning van de accu-pack	18 V
Slijpschijven-Ø	125 mm
Nullasttoerental	5.000 /min
Schroefdraad as	M 14
Gewicht (met accu-pack)	2,4 kg

Accu-haakse slijper
W 18 LTX 125 Quick Inox Body

Type accu-pack	Li-Ion / LiHD
Spanning van de accu-pack	18 V
Slijpschijven-Ø	125 mm
Nullasttoerental	5.000 /min
Schroefdraad as	M 14
Gewicht (met accu-pack)	2,4 kg

Levering

Art. nr.	600174880	600174850
Beschermkap	■	■
Steunflens	■	■
Snelspanmoer	■	■
Extra handgreep	■	■
Stoffilter	■	■
2 combi-lamellenschuurschijven (125x22,23 mm; middel)	■	
1 vlies-compactschijf (125x15x22,23 mm; zeer fijn)	■	
1 hechtsteunschijf (125 mm; hard)	■	
1 hechtsteunschijf (125 mm; zacht)	■	
5 hechtschuurladen Pyramid (125 mm; P600/A30)	■	
Hechtvliesschijf (125 mm; P280)	■	
2 Li-Power accu-packs (18 V/5,2 Ah)	■	
Lader ASC 30-36 V »AIR COOLED«	■	
Metalen transportkoffer	■	
Zonder accu-pack, zonder lader		■

Productvoordelen

- Precies voor de bewerking van roestvast staal aangepast toerental en koppel voor koel schuren met perfecte afwerking
- Slanke constructie voor moeiteloos werken in nauwe bouwdelen of boven het hoofd
- Metabo Quick voor gereedschapsloze schijfwissel door snelspanmoer
- Zonder gereedschap verstelbare beschermkap; tegen verdraaien beveiligd vastzetbaar
- Draaibare accu-pack om beter te werken op nauwere plaatsen
- Overbelastingsbeveiliging: beschermt de motor tegen oververhitting
- Elektronische zachtloop
- Herstartbeveiliging: voorkomt het per ongeluk starten van de machine na stroomonderbreking
- Afneembaar stofbeschermingsfilter als motorbescherming tegen grove deeltjes
- Accu-packs met capaciteitsindicatie voor controle van de laadtoestand

Systeemcomponenten

Toebehooren ▶ 158

Accupacks ▶ 64

Vlies-compactschijf »Unitized« - VKS



- Van geperst vliesmateriaal op glasweefselschijf
- Voor het reinigen en voorpolijsten van oppervlakken, opschuren van lasnaden; vermindert het aantal werkstappen
- Voor gelegerde en hooggelegerde staalsoorten, non-ferro metalen en lichtmetalen, chroom- en nikkelstaal, titanium, staal
- Max. toerental: 6.000 /min.
- Aanbevolen toerental: 3.000 /min.

Diameter x dikte x asgat mm	Korrel	Verkoop-/verpakkingseenheid	Art. nr.
125 x 22,23	Zeer fijn	1/1	626368000*
125 x 22,23	Zeer fijn	5/5	626417000

Compacte vliesschuurschijven »Unitized« - VKS-ZK



- In meerdere lagen geperst vliesmateriaal, gedrenkt met in kunsthars gegoten schuurkorrel (zirkoniumkorund)
- Door de toevoeging van schuurkorrel is het werken, van het afbramen tot de zachte en flexibele afwerking, mogelijk. Geschikt voor het afbramen, opschuren van lasnaden, precies reinigen, schoonmaken en afwerken van oppervlakken.
- Voor gelegerde en hooggelegerde staalsoorten, non-ferro metalen en lichtmetalen, chroom- en nikkelstaal, titanium, staal
- Profileren van het schuurmiddel mogelijk voor precies werken. Zeer geringe ruwdiepte van het te bewerken materiaal. Asgat 22,23 mm (voor haakse slijper). Max. 10.000 /min.; aanbevolen toerental: 3.000 /min.

Diameter x dikte x asgat mm	Korrel	Verkoop-/verpakkingseenheid	Art. nr.
125 x 6 x 22,23	Grof	1/5	626482000
125 x 6 x 22,23	Middel	1/5	626483000

Combi-lamellenschuurschijven- KLS



- Van kwalitatief hoogwaardig schuurweefsel van edelkorund in combinatie met dito schuurvlies
- Van materiaalafname tot aan fijnschuren in slechts één bewerking. Uitermate gelijkmatig schuurbeeld bij een goede materiaalafname.
- Voor het bewerken van lasnaden, zoals bijv. voor het opschuren en napolijsten. Voor het verhelpen van krassen en beschadigingen op het werkstuk.
- Geschikt voor schuur-, reinigings- en afwerkwerkzaamheden op roestvast staal, staal, non-ferro metalen en lichtmetalen, titaniumlegeringen.
- Maximale werksnelheid: 80 m/s
- Aanbevolen toerental: 3.000 /min.

Diameter x asgat mm	Korrel	Verkoop-/verpakkingseenheid	Art. nr.
125 x 22,23	Grof	1/1	626369000*
125 x 22,23	Grof	5/5	626415000
125 x 22,23	Middel	1/1	626370000*
125 x 22,23	Middel	5/5	626416000

Lamellenschuurschijven



- Kwaliteitsklasse zirkoniumkorund »Flexiamant Convex«**
- Speciaal gevormde lamellenschuurschijf met naar boven afgeronde lamellen
 - Schuurmiddel: zirkoniumkorund
 - Door de bijzondere constructie bijzonder goed geschikt voor de bewerking van hoeklassen; snellere en meer efficiënte bewerking mogelijk; ook geschikt voor het vlakschuren
 - Hoog afnamevermogen bij lange standtijd door het gebruik van zirkoniumkorund
 - Geschikt voor de bewerking van staal en roestvast staal
 - Gelijkmatig schuurbeeld; comfortabel schuren met slechts zeer geringe trillingen
 - Maximale werksnelheid 80 m/s

Diameter x asgat mm	Korrel	Uitvoering	Max. toerental /min.	Verkoop-/verpakkingseenheid	Art. nr.
125 x 22,23	P 40	—	12.200	1/10	626462000
125 x 22,23	P 60	—	12.200	1/10	626463000
125 x 22,23	P 80	—	12.200	1/10	626464000



- Kwaliteitsklasse keramiek »Flexiamant Super Convex«**
- Speciaal gevormde lamellenschuurschijf met naar boven afgeronde lamellen
 - Door de bijzondere constructie bijzonder goed geschikt voor de bewerking van hoeklassen; snellere en meer efficiënte bewerking mogelijk; ook geschikt voor het vlakschuren
 - Zeer hoog afnamevermogen bij zeer hoge standtijd door het gebruik van keramische korrel
 - Koel schuren bij slecht warmtegeleidende materialen
 - Voor de bewerking van staal en roestvast staal. Door de hoge belastbaarheid ideaal voor extreme schuurwerkzaamheden zoals de bewerking van hooggelegerde soorten staal, titaniumlegeringen, legeringen op nikkelbasis en chroom- en chroom-nikkel-staal, messing en brons.
 - Gelijkmatig schuurbeeld; comfortabel schuren met slechts zeer geringe trillingen
 - Maximale werksnelheid 80 m/s

Diameter x asgat mm	Korrel	Uitvoering	Max. toerental /min.	Verkoop-/verpakkingseenheid	Art. nr.
125 x 22,23	P 60	—	12.200	1/10	626460000
125 x 22,23	P 80	—	12.200	1/10	626461000

Lamellenschuurrollen

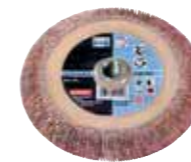

- Kwaliteitsklasse keramiek »Flexiamant Super«**
- Lamellenschuurrol met rechte, geprofileerde lamellen bijzonder geschikt voor de bewerking van hoeklassen. De waaiervormige, radiaal gerangschikte, geprofileerde lamellen passen zich uitstekend aan het contour van het werkstuk aan. Ideaal geschikt voor een gelijkmatig vlakke lasnaad. Door de gebogen vorm ook te gebruiken op moeilijk toegankelijke plaatsen.
 - Hoog afnamevermogen bij hoge standtijd door het gebruik van keramische korrel
 - Uitstekende resultaten bij het schuren/slijpen van staal en roestvast staal. Door de hoge belastbaarheid uiterst geschikt voor extreme schuurwerkzaamheden zoals de bewerking van hooggelegerde soorten staal, titaniumlegeringen, legeringen op nikkelbasis en chroom- en chroom-nikkel-staal, messing en brons.
 - Koel schuren bij slecht warmtegeleidende materialen
 - Max. toerental: 10.000 /min.

Diameter mm	Dikte mm	Inwendige schroefdraad	Korrel	Uitvoering	Max. toerental /min.	Verkoop-/verpakkingseenheid	Art. nr.
125	8	M 14	P 40	—	10.000	1/5	626470000
125	8	M 14	P 60	—	10.000	1/5	626471000
125	8	5/8 "	P 40	—	10.000	1/5	626486000
125	8	5/8 "	P 60	—	10.000	1/5	626487000

Hechtsteunschijf »Metabo Pyramid«



- Met klitchechting en flexibele tussenlaag, in vorm verschuimd; voor de opname van polijst- en slijptoebehoren
- Schuur- en slijpschijf voor het polijsten en voor middelzware schuurwerkzaamheden. Bijzonder aanbevelenswaardig voor hechtschuurbladen Metabo Pyramid

Inwendige schroefdraad	Diameter mm	Dikte mm	Verkoopenheid	Art. nr.
5/8 "	125	3	1	623298000*
M 14	125	3	1	623300000*

Hechtschuurbladen »Metabo Pyramid«



- 3-dimensionale opbouw van het schuurmiddel (piramidevormig).
- Hoog afnamevermogen bij een gelijktijdig uitermate gelijkmatig en fijn schuurbeeld. Lange standtijd. Snellere werkvoortgang in vergelijking met traditionele schuurmiddelen door de aanzienlijke vermindering van bewerkingen.
- Voor het verwijderen van krassen, walshuid op roestvast staal. Voorbereiden voor het polijsten.
- Geschikt voor het gebruik in de gehele metaalbranche; speciaal voor roestvast staal, titanium-, kobalt-, nikkel- en chroomlegeringen.

Diameter mm	Korrel	Verkoopenheid	Art. nr.
125	P 120 (A 160)	5	626371000*
125	P 280 (A 65)	5	626372000*

* ZB-verpakt

Diameter mm	Korrel	Verkoopenheid	Art. nr.
125	P 400 (A 45)	5	626373000*
125	P 600 (A 30)	5	626374000*
125	P 1200 (A 16)	5	626403000*
125	P 2000 (A6)	5	626404000*

Vlies-hechtcompactschijven »Unitized« - VKS



- Uit geperst vliesmateriaal
- Voor het reinigen en voorpolijsten van oppervlakken, opschuren van lasnaden; vermindert het aantal werkstappen
- Voor gelegeerde en hooggelegeerde staalsoorten, non-ferro metalen en lichtmetalen, chroom- en nikkelstaal, titanium, staal

Diameter mm	Korrel	Verkoopenheid	Art. nr.
125	Zeer fijn	1	626375000*

Reinigingsvliesen



- Voor het verwijderen van lichte roest, afnemen van verf en lakken op metaal, reinigen van gelaste naden, NF-metalen, koper, aluminium en messing, slijpen van staal en structureren van hout
- Maximale werksnelheid: 63 m/s
- Aanbevolen toerentallen bij Ø 115 mm: 2.900 /min., Ø 125 mm: 2.700 /min.

Diameter x asgat mm	Verkoopenheid	Art. nr.
115 x 22,23	1	624346000*
125 x 22,23	1	624347000*

Overige toebehoren voor INOX haakse slijpers

	Art. nr.
 <p>"Weense kalk"</p> <ul style="list-style-type: none"> ■ Voor het reinigen, onderhouden en polijsten van gladde oppervlakken, met name roestvast staal, zilver, messing, glas, keramiek enz. ■ Inhoud: 300 g, strooibus 	626399000
 <p>Roestvast stalen kleefband</p> <ul style="list-style-type: none"> ■ Voor het verstekschuren van gelaste roestvast stalen profielen. ■ Maten: 2,5 m x 40 x 1,5 mm 	626376000
 <p>3 microvezeldoekjes 380 x 380 mm</p> <ul style="list-style-type: none"> ■ Voor het reinigen en gelijkmatig verdelen van beschermende middelen en politoer, verwijderen van pasta- en crème-resten ■ Geschikt voor alle metalen en harde kunststoffen 	626398000*
 <p>Onderhoudsspray voor roestvast staal 400 ml</p> <ul style="list-style-type: none"> ■ Voor het reinigen, conserveren en verzegelen van oppervlakken, met name in roestvast staal 	626377000



NIEUW



NIEUW

Technische gegevens	Bandvlij BFE 9-20 set	Bandvlij BFE 9-20
Nominaal opnamevermogen	950 W	950 W
Afgegeven vermogen	510 W	510 W
Bandsnelheid stationair toerental	9 - 20 m/s	9 - 20 m/s
Schuurbandbreedte	6 - 19 mm	6 - 19 mm
Schuurbandlengte	457 mm	457 mm
Nuttige lengte schuurbandarm	90 mm	90 mm
Gewicht (zonder netsnoer)	1,8 kg	1,8 kg
Kabellengte	4 m	4 m

Levering	602244500	602244000
Art. nr.		
Extra handgreep	■	■
Schuurbandarm 1 (voor bandbreedte 6 en 13 mm)	■	■
Schuurbandarm 4 (voor bandbreedte 19 mm)	■	
10 schuurbanden zirkonium (6x457 mm; P60)	■	
10 schuurbanden zirkonium (6x457 mm; P120)	■	
10 schuurbanden zirkonium (19x457 mm; P60)	■	
10 schuurbanden zirkonium (19x457 mm; P120)	■	
2 vliesbanden (6x457 mm; middel)	■	
2 vliesbanden (19x457 mm; middel)	■	
Metalen transportkoffer	■	

Productvoordelen

- Krachtige, compacte bandvlij voor het schuren, satineren en afbramen op moeilijk toegankelijke plaatsen
- Metabo Marathon-motor met gepatenteerde stofbescherming voor lange levensduur
- Vario-Constamatic (VC)-volle-golfelektronica met stelwielje voor het werken met toerentallen aangepast aan het materiaal, die onder belasting constant blijven
- Zonder gereedschap 270° draaibaar schuurvoorzetstuk voor het perfect aanpassen aan iedere werkpositie
- Geprofileerde aandrijfrol: reduceert het doorglijden van de schuurband
- Gereedschapsloze schuurbandvervanging en instelbare bandgeleiding
- Elektronische zachtloop
- Afschakelkoolborstels voor de bescherming van de motor

Systeemcomponenten

Toebehoren ▶ 163

01

02

03

04

05

06

07

08

09

10

11

12

13

14



Technische gegevens

**Accu-bandvijl
BF 18 LTX 90 Body**

Type accu-pack	Li-Ion / LiHD
Spanning van de accu-pack	18 V
Bandsnelheid stationair toerental	8 m/s
Schuurbandbreedte	6 - 19 mm
Schuurbandlengte	457 mm
Nuttige lengte schuurbandarm	90 mm
Gewicht (met accu-pack)	2,6 kg

Levering

Art. nr.	600321
Extra handgreep	■
Stoffilter	■
Schuurbandarm 1 (voor bandbreedte 6 en 13 mm)	■
Inbussleutel	■
Zonder accu-pack, zonder lader	■

Productvoordelen

- Krachtige, compacte accu-bandvijl voor het schuren, satineren en afbramen op moeilijk toegankelijke plaatsen
- Robuuste motor voor lange levensduur
- Gereedschapsloze schuurbandvervangning en instelbare bandgeleiding
- 270° draaibaar schuurvoorzetsstuk voor het perfect aanpassen aan iedere werkpositie
- Draaibare accu-pack om beter te werken op nauwere plaatsen
- Afneembaar stofbeschermingsfilter als motorbescherming tegen grove deeltjes
- Overbelastingsbeveiliging: beschermt de motor tegen oververhitting
- Elektronische zachtaanloop
- Herstartbeveiliging: voorkomt het per ongeluk starten van de machine na stroomonderbreking
- Accu-packs met capaciteitsindicatie voor controle van de laadtoestand

Systeemcomponenten

Toebehoren → 163

Accupacks → 64

Schuurbanden zirkoniumkorund



- Voor gebruik in de gehele metaalbranche, speciaal voor het bewerken van (roestvast) staal. Schuurweefsel met katoenen ondergrond.
- Hoog afnamevermogen bij hoge standtijd. Gelijmatig schuurbeeld.
- Voor het grof slijpen en afbramen van staal en roestvast staal
- Aanbevolen omtreksnelheid: 15-25 m/s

Afmetingen mm	Korrel	Verkoopeenheid	Art. nr.
6 x 457	P 40	10	626344000*
6 x 457	P 60	10	626345000*
6 x 457	P 80	10	626346000*
6 x 457	P 120	10	626347000*
13 x 457	P 40	10	626348000*
13 x 457	P 60	10	626349000*
13 x 457	P 80	10	626350000*
13 x 457	P 120	10	626351000*
19 x 457	P 40	10	626352000*
19 x 457	P 60	10	626353000*
19 x 457	P 80	10	626354000*
19 x 457	P 120	10	626355000*

Schuurbanden keramiekkorrel



- Voor gebruik in de gehele metaalbranche, speciaal voor het bewerken van (roestvast) staal. Schuurweefsel met katoenen ondergrond.
- Extreem hoog afnamevermogen bij extreem hoge standtijd door zelfslijpende keramiekkorrel. Gelijmatig schuurbeeld en zeer goede schuurresultaten.
- Voor het voor- en afwerkverschuren van contouren, profielen enz.
- Aanbevolen omtreksnelheid: 15-25 m/s voor roestvast staal
- Aanbevolen omtreksnelheid: 20-30 m/s voor NF-metalen
- Aanbevolen omtreksnelheid: 5-10 m/s voor hittebestendige Ni-/ Co-legeringen

Afmetingen mm	Korrel	Verkoopeenheid	Art. nr.
13 x 457	P 40	10	626360000*
13 x 457	P 60	10	626361000*
13 x 457	P 80	10	626362000*
13 x 457	P 120	10	626363000*

Vliesbanden





- Voor schuur-, reinigings- en afwerkwerkzaamheden. Voor het verwijderen van krassen, aanloopkleuren en oxidelagen.
- Voor het voorbereiden, opschuren en napolijsten van lasnaden.
- Aanbevolen omtreksnelheid: 25-30 m/s voor staal
- Aanbevolen omtreksnelheid: 15-25 m/s voor roestvast staal
- Aanbevolen omtreksnelheid: 30-40 m/s voor zachte NF-metalen
- Aanbevolen omtreksnelheid: 5-15 m/s voor hittebestendige Ni-/ Co-legeringen

Afmetingen mm	Korrel	Verkoopeenheid	Art. nr.
6 x 457	Grof	5	626383000*
6 x 457	Middel	5	626384000*
6 x 457	Zeer fijn	5	626386000*
13 x 457	Grof	5	626387000*
13 x 457	Middel	5	626388000*
13 x 457	Zeer fijn	5	626390000*
19 x 457	Grof	5	626391000*
19 x 457	Middel	5	626392000*
19 x 457	Zeer fijn	5	626394000*

* ZB-verpakt

01
02
03
04
05
06
07
08
09
10
11
12
13
14

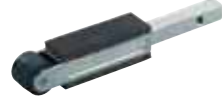
Schuurbandarmen		Art. nr.
	Schuurbandarm 1 ■ Standaarduitrusting van de machine. Geschikt voor schuurbanden 6 x 457 mm en 13 x 457 mm. ■ Voor het schuren van nauwe plaatsen, hoeklassen, afbramen van kanten, schuren van tussenruimtes bij messing- en groefplanken	626379000*
	Schuurbandarm 2 ■ Geschikt voor schuurbanden 6x457 mm ■ Voor het schuren van nauwe plaatsen, afbramen van kanten en buizen, schuren van tussenruimtes bij messing- en groefplanken	626380000*
	Schuurbandarm 3 ■ Geschikt voor schuurbanden 13 x 457 mm. Setuitrusting. ■ Voor het schuren van kanten, afbramen van buizen, schuren van stompe naden	626381000*
	Schuurbandarm 4 ■ Geschikt voor schuurbanden 19x457 mm. ■ Voor het schuren van kanten en vlakken. Opschuren van bogen en overgangen.	626382000*

Overige toebehoren voor bandvijlmachines		Art. nr.
	Adapter bandvijl ■ Ter verlenging van de schuurbandarm. Voor het gebruik van schuurbanden met een bandlengte van 520 mm en 533 mm.	626378000
	"Weense kalk" ■ Voor het reinigen, onderhouden en polijsten van gladde oppervlakken, met name roestvast staal, zilver, messing, glas, keramiek enz. ■ Inhoud: 300 g, strooibus	626399000
	3 microvezeldoekjes 380 x 380 mm ■ Voor het reinigen en gelijkmatig verdelen van beschermende middelen en politoer, verwijderen van pasta- en crème-resten ■ Geschikt voor alle metalen en harde kunststoffen	626398000*
	Onderhoudsspray voor roestvast staal 400 ml ■ Voor het reinigen, conserveren en verzegelen van oppervlakken, met name in roestvast staal	626377000

NIEUW

Ø 150 mm



Technische gegevens	Binnenhoekslijper KNSE 9-150 set
Nominaal opnamevermogen	950 W
Afgegeven vermogen	510 W
Nullasttoerental	900 - 3.800 /min
Schijfdiameter	150 mm
Schroefdraad as	M 14
Gewicht (zonder netsnoer)	2,7 kg
Kabellengte	4 m

Levering	
Art. nr.	602265
Beschermkap	■
Steunflens	■
Spanmoer	■
Extra handgreep	■
Pensleutel	■
Inbussleutel	■
1 vlies-compactschijf (150x6x25,4 mm; middel)	■
1 vlies-compactschijf (150x6x25,4 mm; zeer fijn)	■
2 vlies-compactschijven (150x3x25,4 mm; middel)	■
1 polijstvijl	■
Metalen transportkoffer	■

- Productvoordelen**
- Zeer vlakke binnenhoekslijper voor het bewerken van roestvast stalen hoeklassen in nauwe tussenruimtes
 - Krachtig voor doeltreffend werken door tweetraps gereduceerd drijfwerk
 - Metabo Marathon-motor met gepatenteerde stofbescherming voor lange levensduur
 - Vario-Constamatic (VC)-volle-golfelektronica met stelwiel voor het werken met toerentallen aangepast aan het materiaal, die onder belasting constant blijven
 - Robuuste planeet-tandwieloverbrenging voor bijzonder lange levensduur
 - Zonder gereedschap verstelbare, afneembare beschermkap
 - Onderhoudsarme riemaandrijving voor lange levensduur
 - Overbelastingsbeveiliging: beschermt de motor tegen oververhitting
 - Elektronische zachteaanloop
 - Herstartbeveiliging: voorkomt het per ongeluk starten van de machine na stroomonderbreking
 - Afschakelkoolborstels voor de bescherming van de motor

Systeemcomponenten

Toebehoren ▶ 166



Technische gegevens	Accu-binnenhoekslijper KNS 18 LTX 150 Body
Type accu-pack	Li-Ion / LiHD
Spanning van de accu-pack	18 V
Nullasttoerental	3.800 /min
Schijfdiameter	150 mm
Schroefdraad as	M 14
Gewicht (met accu-pack)	3 kg

Levering	
Art. nr.	600191
Beschermkap	■
Steunflens	■
Spanmoer	■
Extra handgreep	■
Stoffilter	■
Pensleutel	■
Inbussleutel	■
Zonder accu-pack, zonder lader	■

- Productvoordelen**
- Zeer vlakke accu-binnenhoekslijper voor het bewerken van roestvast stalen hoeklassen in nauwe tussenruimtes
 - Robuuste motor voor lange levensduur
 - Asvergrendeling voor snelle schijfwissel
 - Zonder gereedschap verstelbare, afneembare beschermkap
 - 270° draaibare slijparm voor het perfect aanpassen aan iedere werkpositie
 - Onderhoudsarme riemaandrijving voor lange levensduur
 - Draaibare accu-pack om beter te werken op nauwere plaatsen
 - Afneembaar stofbeschermingsfilter als motorbescherming tegen grove deeltjes
 - Overbelastingsbeveiliging: beschermt de motor tegen oververhitting
 - Elektronische zachteaanloop
 - Herstartbeveiliging: voorkomt het per ongeluk starten van de machine na stroomonderbreking
 - Accu-packs met capaciteitsindicatie voor controle van de laadtoestand

Systeemcomponenten

Toebehoren ▶ 166

Accupacks ▶ 64

* ZB-verpakt

Vlies-compactschijf "Unitized" - VKS



- Van geperst vliesmateriaal
- Voor het reinigen en voorpolijsten van oppervlakken, opschuren van lasnaden; vermindert het aantal werkstappen
- Voor gelegeerde en hooggelegeerde staalsoorten, non-ferro metalen en lichtmetalen, chroom- en nikkelstaal, titanium, staal
- De vlies-compactschijf kan met de profileervijl (626396000) geprofileerd worden
- Maximale werksnelheid: 60 m/s
- Maximaal toerental: 6.000 /min.
- Aanbevolen toerental: 3.000 /min.

Diameter x dikte x asgat mm	Korrel	Verkoopenheid	Art. nr.
150 x 3 x 25,4	Middel	1	626400000*
150 x 6 x 25,4	Zeer fijn	1	626401000*
150 x 6 x 25,4	Middel	1	626402000*



Viltschijf



- Voor het polijsten van roestvast staal en non-ferro metalen, altijd in combinatie met een polijstpasta.
- Maximale werksnelheid: 31 m/s
- Maximaal toerental: 3.900 /min.
- Aanbevolen toerental: 600-1.100 /min.

Diameter x dikte x asgat mm	Korrel	Verkoopenheid	Art. nr.
150 x 5 x 25,4	Zacht	1	626395000*

Overige toebehoren voor binnenhoekslijper

	Art. nr.
 <p>"Weense kalk"</p> <ul style="list-style-type: none"> ■ Voor het reinigen, onderhouden en polijsten van gladde oppervlakken, met name roestvast staal, zilver, messing, glas, keramiek enz. ■ Inhoud: 300 g, strooibus 	626399000
 <p>3 microvezeldoekjes 380 x 380 mm</p> <ul style="list-style-type: none"> ■ Voor het reinigen en gelijkmatig verdelen van beschermende middelen en politoer, verwijderen van pasta- en crème-resten ■ Geschikt voor alle metalen en harde kunststoffen 	626398000*
 <p>Onderhoudsspray voor roestvast staal 400 ml</p> <ul style="list-style-type: none"> ■ Voor het reinigen, conserveren en verzegelen van oppervlakken, met name in roestvast staal 	626377000



Technische gegevens

	Satineermachine SE 12-115 set	Satineermachine SE 12-115
Nominaal opnamevermogen	1.200 W	1.200 W
Afgegeven vermogen	720 W	720 W
Nullastoerental	900 - 2.800 /min	900 - 2.800 /min
Schroefdraad as	M 14	M 14
Schuurrol diameter	100 - 200 mm	100 - 200 mm
Schuurrol breedte	50 - 100 mm	50 - 100 mm
Gewicht (zonder netsnoer)	3 kg	3 kg
Kabellengte	4 m	4 m

Levering

Art. nr.	602115500	602115000
Extra handgreep	■	■
3 afstandsringen voor smalle rollen	■	
1 expansierol (Ø 90x100 mm)	■	
3 schuurbanden (Ø 90x100 mm; P80)	■	
1 vlies-schuurrol (Ø 105x100 mm; P280)	■	
1 lamellenschuurrol (Ø 105x100 mm; P80)	■	
1 lamellen-/vlies-schuurrol (Ø 105x50 mm; P180)	■	
Metalen transportkoffer	■	■

Productvoordelen

- Satineermachine met hoge treksterkte en 2-traps gereduceerde overbrenging voor het schuren, satineren, borstelen en hoogglanspolijsten van bv. roestvast staal
- Metabo Marathon-motor met gepatenteerde stofbescherming voor lange levensduur
- Vario-Tacho-Constamatic (VTC)-volle-golfelektronica met stelwiel: voor het werken met toerentallen aangepast aan het materiaal, die onder belasting constant blijven
- Asvergrendeling en gereedschapsloze spanmoer voor snelle walsvervangning
- Opspandoorn met rustige loop en vormgesloten voor een gelijkmatig schuurbeeld
- Overbelastingsbeveiliging: beschermt de motor tegen oververhitting
- Elektronische zachtloop
- Herstartbeveiliging: voorkomt het per ongeluk starten van de machine na stroomonderbreking
- Afschakelkoolborstels voor de bescherming van de motor

Systeemcomponenten

Toebehoren ▶ 169



Technische gegevens		Accu-satineermachine S 18 LTX 115 Body
Type accu-pack	Li-Ion / LiHD	
Spanning van de accu-pack	18 V	
Nullasttoerental	3.000 /min	
Schroefdraad as	M 14	
Schuurroldiameter	100 - 200 mm	
Schuurrolbreedte	50 - 100 mm	
Gewicht (met accu-pack)	3,1 kg	



Levering	
Art. nr.	600154
Extra handgreep	■
Stoffilter	■
Steeksleutel (enkel)	■
Inbussleutel	■
Zonder accu-pack, zonder lader	■

- Productvoordelen**
- Compacte accu-satineermachine voor het schuren, satineren, borstelen en hoogglanspolijsten van bv. roestvast staal
 - Robuuste motor voor lange levensduur
 - Asvergrendeling en gereedschapsloze spanmoer voor snelle walsvervangning
 - Houder voor extra handgreep met verschillende bevestigingspunten, gereedschapsloos instelbaar
 - Walsopspandoorn met rustige loop en vormgesloten voor een gelijkmatig schuurbeeld
 - Draaibare accu-pack om beter te werken op nauwere plaatsen
 - Afneembaar stofbeschermingsfilter als motorbescherming tegen grove deeltjes
 - Overbelastingsbeveiliging: beschermt de motor tegen oververhitting
 - Elektronische zachteaanloop
 - Herstartbeveiliging: voorkomt het per ongeluk starten van de machine na stroomonderbreking
 - Accu-packs met capaciteitsindicatie voor controle van de laadtoestand

Systeemcomponenten

Toebehoren → 169 | Accupacks → 64

Expansierollen

		Art. nr.
	Expansierol ■ Voor het gebruik van schuurbanden en schuurhulzen. De schuurbanden/-hulzen worden over de rol geschoven en door de centrifugale kracht stevig gespannen. Diameter: 90 mm Breedte: 100 mm	623470000
	Expansierol opblaasbaar ■ Voor het gebruik van schuurbanden en schuurhulzen. De schuurbanden/-hulzen worden over de rol geschoven. De luchthoeveelheid in de rol wordt individueel aangepast. ■ Ideaal voor het makkelijker bewerken van contouren. Diameter: 90 mm Breedte: 100 mm	623542000

Schuurbanden 90x100 mm

	Diameter mm	Breedte mm	Korrel	Verkoopenheid	Art. nr.
					
Schuurbanden zirkoniumkorund, 90x100 mm					
■ Materiaal: zirkoniumkorund bij korrel P 40, 60, 80, 120/ normaalkorund bij korrel P 120, 220					
■ Geschikt zowel voor alle metalen als voor roestvaste staalsoorten					
■ Voor het verwijderen van krassen en voor het opschuren van lasnaden					
■ Alleen in combinatie met de expansiewals 623470000; maximale werksnelheid: 30 m/s; ontv.: 20 m/s					
	90	100	P 40	10	623512000
	90	100	P 60	10	623473000
	90	100	P 80	10	623474000
	90	100	P 120	10	623475000
	90	100	P 220	10	623476000

					
Schuurbanden »Metabo Pyramid«, 90 x 100 mm					
■ Voor gebruik in de gehele metaalbranche, speciaal voor het bewerken van roestvast staal.					
■ 3-dimensionale opbouw van het schuurmiddel (piramidevormig). Hoog afnamevermogen bij een gelijktijdig uitermate gelijkmatig en fijn schuurbeeld gedurende de gehele standtijd.					
■ Snelle voortgang van de werkzaamheden; reduceert aanzienlijk de bewerkingen vergeleken met traditionele schuurmiddelen.					
■ Maximaal toerental: 6.400 /min.; aanbevolen toerental: 4.200 /min.					
	90	100	P 120 (A 160)	5	626405000*
	90	100	P 280 (A 65)	5	626406000*
	90	100	P 400 (A 45)	5	626407000*
	90	100	P 600 (A 30)	5	626408000*
	90	100	P 1200 (A 16)	5	626409000*
	90	100	P 2000 (A6)	5	626410000*

Vliesschuurhulzen

- Voor het verwijderen van krassen en oxidelagen, matteren, satineren, afbramen en fijnschuren
- Alleen in combinatie met de expansierol
- Maximaal toerental: 6.400 /min.; aanbevolen toerental: 3.200 /min.

	Diameter mm	Breedte mm	Uitvoering	Verkoopenheid	Art. nr.
	90	100	Grof	2	623519000
	90	100	Middel	2	623495000
	90	100	Fijn	2	623496000

* ZB-verpakt

Lamellenschuurrollen



- Voor het verwijderen van roest, oxidelagen, krassen
- Voor het structureren en satineren van metalen
- Maximaal toerental: 5.800 /min.; aanbevolen toerental: 3.200 /min.

Diameter mm	Breedte mm	Korrel	Verkoopenheid	Art. nr.
105	100	P 40	1	623477000
105	100	P 60	1	623513000
105	100	P 80	1	623479000
105	100	P 120	1	623480000
105	100	P 180	1	623481000
105	100	P 240	1	623482000

Lamellen-/vliesschuurrollen



- Edelkorund-schuurlamellen gecombineerd met nylonvlies met korrels
- Voor het matteren, satineren en verwijderen van krassen op metalen
- Verwijderen van oude verf en gladmaken van houtmaterialen
- Maximaal toerental: 5.600 /min.; aanbevolen toerental: 2.900 /min.

Diameter mm	Breedte mm	Korrel	Verkoopenheid	Art. nr.
105	100	P 60	1	623483000
105	100	P 80	1	623484000
105	100	P 180	1	623485000
105	50	P 60	1	623526000
105	50	P 80	1	623527000
105	50	P 180	1	623528000

Vliesschuurrollen



- Elastisch nylonvlies met korrels voor schaduvrij matteren, satineren en polijsten van roestvast staal en non-ferro metalen
- Voor hout om oppervlakken glad te maken
- Maximaal toerental: 5.600 /min.; aanbevolen toerental Ø 105 mm: 2.900 /min.; aanbevolen toerental Ø 115 mm: 2.600 /min.

Diameter mm	Breedte mm	Korrel	Verkoopenheid	Art. nr.
105	100	P 60	1	623486000
105	100	P 80	1	623487000
105	100	P 180	1	623488000
105	100	P 280	1	623514000
115	100	P 400	1	623468000
115	100	P 600	1	623469000
115	100	P 900	1	623494000

Slijpwals met gegolfd vlies



- Voor het naadloos matteren en satineren van roestvast stalen vlakken en non-ferro metalen
- Voor het verwijderen van lichte krassen en reinigen van vlakken
- Elastisch nylonvlies met korrels in een golfvormige rangschikking op de kern
- Maximaal toerental: 5.900 /min.; aanbevolen toerental: 3.000 /min.

Diameter mm	Breedte mm	Korrel	Verkoopenheid	Art. nr.
100	100	P 180	1	623567000

Harde vliesschuurrol



- Voor het reinigen en afbikken van lasnaden
- Verwijderen van roest, oxidelagen en verf
- Krachtig schuren in de lengte op roestvast staal
- Maximaal toerental: 5.400 /min.; aanbevolen toerental: 2.800 /min.

Diameter mm	Breedte mm	Korrel	Verkoopenheid	Art. nr.
110	100	P 46	1	623525000

Rubberen schuurrollen



- Rubbermengsel met SiC-slijpkorrels erin verwerkt
- Voor het verwijderen van kleine krassen. Voor een sterk glanzend, decoratief schuurresultaat in de lengte op roestvast staal en non-ferro metalen.
- Maximaal toerental: 2.700 /min.; aanbevolen toerental: 1.400 /min.

Diameter mm	Breedte mm	Korrel	Verkoopenheid	Art. nr.
105	100	P 60	1	623510000
105	100	P 180	1	623499000

Polijstringen



- Sisal-polijstringen**
- Voor het voorpolijsten en polijsten van staal en roestvast staal in combinatie met de polijstpasta wit, 623520000
 - Maximaal toerental: 6.100 /min.; aanbevolen toerental: 1.900 /min.
- Diameter: 100 mm
Breedte: 15 mm
Uitvoering: geïmpregneerd
Verkoopenheid: 5

Art. nr.
623507000



- Vlies-polijstringen**
- Voor het voorpolijsten en polijsten van non-ferro metalen, in combinatie met de polijstpasta bruin, 623522000
 - Maximaal toerental: 6.100 /min.; aanbevolen toerental: 1.900 /min.
- Diameter: 100 mm
Breedte: 10 mm
Uitvoering: hard
Verkoopenheid: 8

Art. nr.
623508000



- Vlies-polijstringen**
- Voor het hoogglanspolijsten van alle metalen, in combinatie met de polijstpasta blauw, 623524000
 - Maximaal toerental: 6.100 /min.; aanbevolen toerental: 1.900 /min.
- Diameter: 100 mm
Breedte: 10 mm
Uitvoering: zacht
Verkoopenheid: 8

Art. nr.
623509000

Polijstpasta's



- Polijstpasta wit**
- Voor het voorpolijsten en polijsten van (roestvast) staal
- Gewicht: 250 g

Art. nr.
623520000



- Polijstpasta bruin**
- Voor het voorpolijsten en polijsten van non-ferro metalen
- Gewicht: 250 g

Art. nr.
623522000



- Polijstpasta blauw**
- Voor het hoogglanspolijsten van alle metalen
- Gewicht: 250 g

Art. nr.
623524000

Ronde staaldraadborstels

- Voor het ontroesten, afbramen en reinigen van metalen
- Voor het uitborstelen van zachte jaarringen in hout
- Maximaal toerental: 6.000 /min.; aanbevolen toerental: 3.000 - 4.500 /min.

	Diameter mm	Breedte mm	Draaddikte	Art. nr.
	100	70	0,27 mm	623501000

Ronde staaldraadborstels INOX

- Met roestvaste draad. Voor het schoonmaken van lasnaden, afbramen, ontroesten, opruwen
- Maximaal toerental: 6.000/min.; aanbevolen toerental: 2.400 - 3.900 /min.

	Diameter mm	Breedte mm	Draaddikte	Art. nr.
	100	70	0,20 mm	623503000

Ronde kunststof borstels

- Elastische ronde borstel met korrels erin verwerkt voor het opruwen en afbramen van metalen
- Voor rustieke effecten op hout
- Maximaal toerental: 6.000 /min.; aanbevolen toerental: 2.400 - 3.900 /min.

	Diameter mm	Breedte mm	Art. nr.
	100	70	623505000

Ronde fiberborstel

- Voor het gebruik bij houtmaterialen. Voor het polijsten van gebeitste houtmaterialen.
- Aanbrengen van matglanseffecten. Ontstoffen en schoonmaken.
- Maximaal toerental: 6.000 /min.; aanbevolen toerental: 2.400 - 3.900 /min.

	Diameter mm	Breedte mm	Art. nr.
	100	100	623506000

Afstandsringen

	Art. nr.
 3 afstandsringen ■ Voor compensatie in de breedte bij gebruik van schuurrollen, borstels, polijstringen	623511000

Schuurbandrol



- Schuurbandrol**
- Met geribbeld oppervlak voor slipvast werken met schuurbanden, schuurvliezen en viltband
- Diameter: 85 mm
Breedte: 70 mm

Art. nr.
623529000

Kleefband



- Kleefband**
- Voor het opnieuw sluiten van schuurbanden

Art. nr.
623530000

Vliesbanden



- Voor het fijnschuren of polijsten, ook van "gesloten" buisconstructies
- Hersluitbaar met "knoopsgatsluiting"
- Alleen in combinatie met de schuurbandrol 623529000

Lengte mm	Breedte mm	Uitvoering	Verkoopenheid	Art. nr.
660	30	grof	3	623536000
660	30	Middel	3	623537000
660	30	Fijn	3	623538000
660	30	Superfijn	3	623539000

Viltband



- Viltband**
- Voor het polijsten, ook van "gesloten" buisconstructies
 - Aan beide zijden toepasbaar
 - Hersluitbaar met "knoopsgatsluiting"
 - Alleen in combinatie met de schuurbandrol 623529000
- Lengte: 600 mm
Breedte: 30 mm
Verkoopenheid: 1

Art. nr.
623541000

Beschermkap 50 mm incl. opspandoorn



- De beschermkap en de opspandoorn zijn speciaal gemaakt voor het gebruik met de 50 mm brede lamellen-/vliesschuurrollen en vliesschuurrollen. Hiermee wordt werken langs de rand mogelijk.

	Art. nr.
Beschermkap 50 mm incl. opspandoorn 5/8"	626413000
Beschermkap 50 mm incl. opspandoorn M 14	626414000

Roestvast stalen kleeftband

	Roestvast stalen kleeftband <ul style="list-style-type: none"> Voor het verstekschuren van gelaste roestvast stalen profielen. Maten: 2,5 m x 40 x 1,5 mm 	Art. nr. 626376000
--	--	-----------------------

Microvezeldoek

	3 microvezeldoekjes 380 x 380 mm <ul style="list-style-type: none"> Voor het reinigen en gelijkmatig verdelen van beschermende middelen en politoer, verwijderen van pasta- en crème resten Geschikt voor alle metalen en harde kunststoffen 	Art. nr. 626398000*
--	---	------------------------

Onderhoudsspray voor roestvast staal

	Onderhoudsspray voor roestvast staal 400 ml <ul style="list-style-type: none"> Voor het reinigen, conserveren en verzegelen van oppervlakken, met name in roestvast staal 	Art. nr. 626377000
---	---	-----------------------

"Weense kalk"

	"Weense kalk" <ul style="list-style-type: none"> Voor het reinigen, onderhouden en polijsten van gladde oppervlakken, met name roestvast staal, zilver, messing, glas, keramiek enz. Inhoud: 300 g, strooibus 	Art. nr. 626399000
--	--	-----------------------



Technische gegevens	Buizenslijper RBE 9-60-set
Nominaal opnamevermogen	900 W
Afgegeven vermogen	470 W
Bandsnelheid stationair toerental	8 - 14 m/s
Schuurbandafmetingen	30 x 533 mm
Max. buisdiameter	60 mm
Omvattingshoek	190 °
Gewicht (zonder netsnoer)	3,1 kg
Kabellengte	4 m

Levering	
Art. nr.	602183
10 schuurbanden zirkonium (30x533 mm; P80)	■
2 schuurbanden Pyramid (30x533 mm; P280/A65)	■
2 schuurbanden Pyramid (30x533 mm; P400/A45)	■
2 schuurbanden Pyramid (30x533 mm; P600/A30)	■
2 schuurbanden Pyramid (30x533 mm; P1200/A16)	■
3 vliesbanden (30x533 mm; middel)	■
Inbussleutel	■
Metalen transportkoffer	■

- Productvoordelen**
- Compacte buizenslijper met hoge bandsnelheden voor de productieve bewerking van roestvast stalen buizen
 - Grote omvattingshoek van 190° voor een naadloos oppervlak
 - Metabo Marathon-motor met gepatenteerde stofbescherming voor lange levensduur
 - Vario-Constamatic (VC)-volle-golfelektronica met stelwielje voor het werken met toerentallen aangepast aan het materiaal, die onder belasting constant blijven
 - Gereedschapsloos verstelbaar, compact schuurvoorzetstuk; perfect voor het nabewerken van gemonteerde relingen
 - Gereedschapsloze schuurbandvervangings- en instelbare bandgeleiding
 - Elektronische overbelastingsbeveiliging voor lange levensduur
 - Elektronische zachtstart
 - Herstartbeveiliging: voorkomt het per ongeluk starten van de machine na stroomonderbreking
 - Afschakelkoolborstels voor de bescherming van de motor

Systemcomponenten

Toebehoren → 177



Technische gegevens	Accu-buizenslijper RB 18 LTX 60 Body
Type accu-pack	Li-Ion / LiHD
Spanning van de accu-pack	18 V
Bandsnelheid stationair toerental	9.2 m/s
Schuurbandafmetingen	30 x 533 mm
Max. buisdiameter	60 mm
Omvattingshoek	190 °
Gewicht (met accu-pack)	3,3 kg

Levering	
Art. nr.	600192
Stoffilter	■
Inbussleutel	■
Zonder accu-pack, zonder lader	■

- Productvoordelen**
- Gereedschapsloos verstelbaar, compact schuurvoorzetstuk; ideaal voor het nabewerken van gemonteerde relingen
 - Compacte accu-buizenslijper voor de snelle, flexibele bewerking van roestvast stalen buizen
 - Grote omvattingshoek van 190° voor een naadloos oppervlak
 - Robuuste motor voor lange levensduur
 - Gereedschapsloze schuurbandvervangings- en instelbare bandgeleiding
 - Draaibare accu-pack om beter te werken op nauwere plaatsen
 - Afneembaar stofbeschermingsfilter als motorbescherming tegen grove deeltjes
 - Overbelastingsbeveiliging: beschermt de motor tegen oververhitting
 - Elektronische zachtstart
 - Herstartbeveiliging: voorkomt het per ongeluk starten van de machine na stroomonderbreking
 - Accu-packs met capaciteitsindicatie voor controle van de laadtoestand

Systemcomponenten

Toebehoren → 177

Accupacks → 64

NIEUW



Technische gegevens	
Buizenslijper RBE 15-180 set	
Nominaal opnamevermogen	1.550 W
Afgegeven vermogen	940 W
Bandsnelheid stationair toerental	8,4 - 28 m/s
Schuurbandafmetingen	40 x 760 mm
Max. buisdiameter	180 mm
Omvattingshoek	270 °
Gewicht (zonder netsnoer)	3,4 kg
Kabellengte	4 m

Levering	
Art. nr.	602243
Extra handgreep	■
10 schuurbanden zirkonium (40x760 mm; P80)	■
2 schuurbanden Pyramid (40x760 mm; P280/A65)	■
2 schuurbanden Pyramid (40x760 mm; P400/A45)	■
2 schuurbanden Pyramid (40x760 mm; P600/A30)	■
2 schuurbanden Pyramid (40x760 mm; P1200/A16)	■
3 vliesbanden (40x760 mm middel)	■
Metalen transportkoffer	■

- Productvoordelen**
- Buizenslijper met hoge treksterkte om ook grotere roestvast stalen buizen te bewerken
 - Grote omvattingshoek van 270° voor een naadloos oppervlak en snelle werkvoortgang
 - Metabo Marathon-motor met gepatenteerde stofbescherming voor lange levensduur
 - Vario-Tacho-Constamatic (VTC)-volle-golfelektronica met stelwielje: voor het werken met toerentallen aangepast aan het materiaal, die onder belasting constant blijven
 - Gereedschapsloos verstelbaar schuurvoorzetsel voor verschillende werkposities
 - Rubberen aandrijfrol: reduceert het doorglijden van de schuurband
 - Gereedschapsloze schuurbandvervangings- en instelbare bandgeleiding
 - Overbelastingsbeveiliging: beschermt de motor tegen oververhitting
 - Elektronische zachteaanloop
 - Herstartbeveiliging: voorkomt het per ongeluk starten van de machine na stroomonderbreking
 - Afschakelkoolborstels voor de bescherming van de motor

Systeemcomponenten

Toebehoren → 177

Schuurbanden normaalkorund



- Voor gebruik in de gehele metaalbranche. Flexibel schuurweefsel, dicht bestrooid met stabiele katoenen ondergrond.
- Goed afnamevermogen en goede standtijd. Gelijkmatic schuurbeeld.
- Aanbevolen omtreksnelheid: 25-35 m/s

Afmetingen mm	Korrel	Verkoopenheid	Art. nr.
30 x 533	P 120	10	626279000*
30 x 533	P 180	10	626280000*
30 x 533	P 240	10	626281000*
30 x 533	P 320	10	626282000*
30 x 533	P 400	10	626283000*
40 x 760	P 120	10	626300000*
40 x 760	P 180	10	626301000*
40 x 760	P 240	10	626302000*
40 x 760	P 320	10	626303000*
40 x 760	P 400	10	626304000*

Schuurbanden zirkoniumkorund



- Voor gebruik in de gehele metaalbranche, speciaal voor het bewerken van roestvast staal. Zeer sterke schuurband, dicht bestrooid met katoenen ondergrond.
- Hoog afnamevermogen bij hoge standtijd. Gelijkmatic schuurbeeld.
- Voor het grof slijpen en afbramen van staal en roestvast staal
- Aanbevolen omtreksnelheid: 25-35 m/s

Afmetingen mm	Korrel	Verkoopenheid	Art. nr.
30 x 533	P 60	10	626284000*
30 x 533	P 80	10	626285000*
30 x 533	P 120	10	626286000*
40 x 760	P 60	10	626305000*
40 x 760	P 80	10	626306000*
40 x 760	P 120	10	626307000*

Schuurbanden keramiekkorrel



- Voor gebruik in de gehele metaalbranche, speciaal voor het bewerken van roestvast staal. Flexibele, zeer sterke schuurband, halfopen bestrooiing met katoenen ondergrond
- Extreem hoog afnamevermogen bij extreem hoge standtijd door zelfslijpende keramiekkorrel. Gelijkmatic schuurbeeld en zeer goede schuurresultaten.
- Voor het voor- en afwerkschuren van contouren, profielen enz.
- Aanbevolen omtreksnelheid: 25-35 m/s voor roestvast staal
- Aanbevolen omtreksnelheid: 20-30 m/s voor NF-metalen
- Aanbevolen omtreksnelheid: 5-10 m/s voor hittebestendig Ni-/Co-staal

Afmetingen mm	Korrel	Verkoopenheid	Art. nr.
40 x 760	P 60	10	626308000*
40 x 760	P 80	10	626309000*
40 x 760	P 120	10	626310000*

* ZB-verpakt

Schuurbanden "Metabo Pyramid"



- Voor gebruik in de gehele metaalbranche, speciaal voor het bewerken van roestvast staal
- 3-dimensionale opbouw van het schuurmiddel (piramidevormig). Hoog afnamevermogen bij een gelijktijdig uitermate gelijkmatig en fijn schuurbeeld gedurende de gehele standtijd.
- Snelle voortgang van de werkzaamheden; reduceert aanzienlijk de bewerkingen vergeleken met traditionele schuurmiddelen.
- Speciaal product voor het bewerken van licht en sterk geprofileerde onderdelen in de roestvaststaalindustrie.
- Aanbevolen omtreksnelheid: 2,7-8,5 m/s

Afmetingen mm	Korrel	Verkoopenheid	Art. nr.
30 x 533	P 120 (A 160)	5	626290000*
30 x 533	P 280 (A 65)	5	626291000*
30 x 533	P 400 (A 45)	5	626292000*
30 x 533	P 600 (A 30)	5	626293000*
30 x 533	P 1200 (A 16)	5	626294000*
30 x 533	P 2000 (A6)	5	626295000*
40 x 760	P 120 (A 160)	5	626311000*
40 x 760	P 280 (A 65)	5	626312000*
40 x 760	P 400 (A 45)	5	626313000*
40 x 760	P 600 (A 30)	5	626314000*
40 x 760	P 1200 (A 16)	5	626315000*
40 x 760	P 2000 (A6)	5	626316000*

Vliesbanden



- Voor schuur-, reinigings- en afwerkwerkzaamheden. Voor het verwijderen van krassen, aanloopkleuren en oxidelagen.
- Voor het voorbereiden, opschuren en napolijsten van lasnaden.
- Aanbevolen omtreksnelheid: 25-30 m/s voor staal
- Aanbevolen omtreksnelheid: 15-25 m/s voor roestvast staal
- Aanbevolen omtreksnelheid: 30-40 m/s voor zachte NF-metalen
- Aanbevolen omtreksnelheid: 5-15 m/s voor hittebestendige Ni-/Co-legeringen

Afmetingen mm	Korrel	Verkoopenheid	Art. nr.
30 x 533	Grof	3	626296000*
30 x 533	Middel	3	626297000*
30 x 533	Zeer fijn	3	626298000*
40 x 760	Grof	3	626319000*
40 x 760	Middel	3	626320000*
40 x 760	Zeer fijn	3	626322000*

Viltband



- Voor het polijsten van roestvast staal en non-ferro metalen, altijd in combinatie met een polijstpasta.
- Aanbevolen omtreksnelheid: 10-20 m/s

Afmetingen mm	Korrel	Verkoopenheid	Art. nr.
30 x 533	Zacht	1	626299000*
40 x 760	Zacht	1	626323000*

Polijstpasta's



- Polijstpasta wit**
- Voor het voorpolijsten en polijsten van staal en roestvast staal
- Gewicht: 250 g

Art. nr.
623520000



- Polijstpasta bruin**
- Voor het voorpolijsten en polijsten van non-ferro metalen
- Gewicht: 250 g

623522000

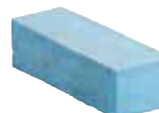

- Polijstpasta blauw**
- Voor het hoogglanspolijsten van alle metalen
- Gewicht: 250 g

623524000

Overige toebehoren voor buizenslijpmachines



- "Weense kalk"**
- Voor het reinigen, onderhouden en polijsten van gladde oppervlakken, met name roestvast staal, zilver, messing, glas, keramiek enz.
 - Inhoud: 300 g, strooibus

Art. nr.
626399000



- 3 microvezeldoekjes 380 x 380 mm**
- Voor het reinigen en gelijkmatig verdelen van beschermende middelen en politoer, verwijderen van pasta- en crèmeresten
 - Geschikt voor alle metalen en harde kunststoffen

626398000*



- Onderhoudsspray voor roestvast staal 400 ml**
- Voor het reinigen, conserveren en verzegelen van oppervlakken, met name in roestvast staal

626377000

M+ SYSTEEM: MACHINE EN TOEBEHOREN PERFECT OP ELKAAR AFGESTEMD VOOR MAXIMALE PRESTATIES.

Machines en toebehoren worden bij Metabo al bij de ontwikkeling optimaal op elkaar afgestemd en samen getest. Uw meerwaarde: maximale prestaties door het effect van Metabo+ systeem.

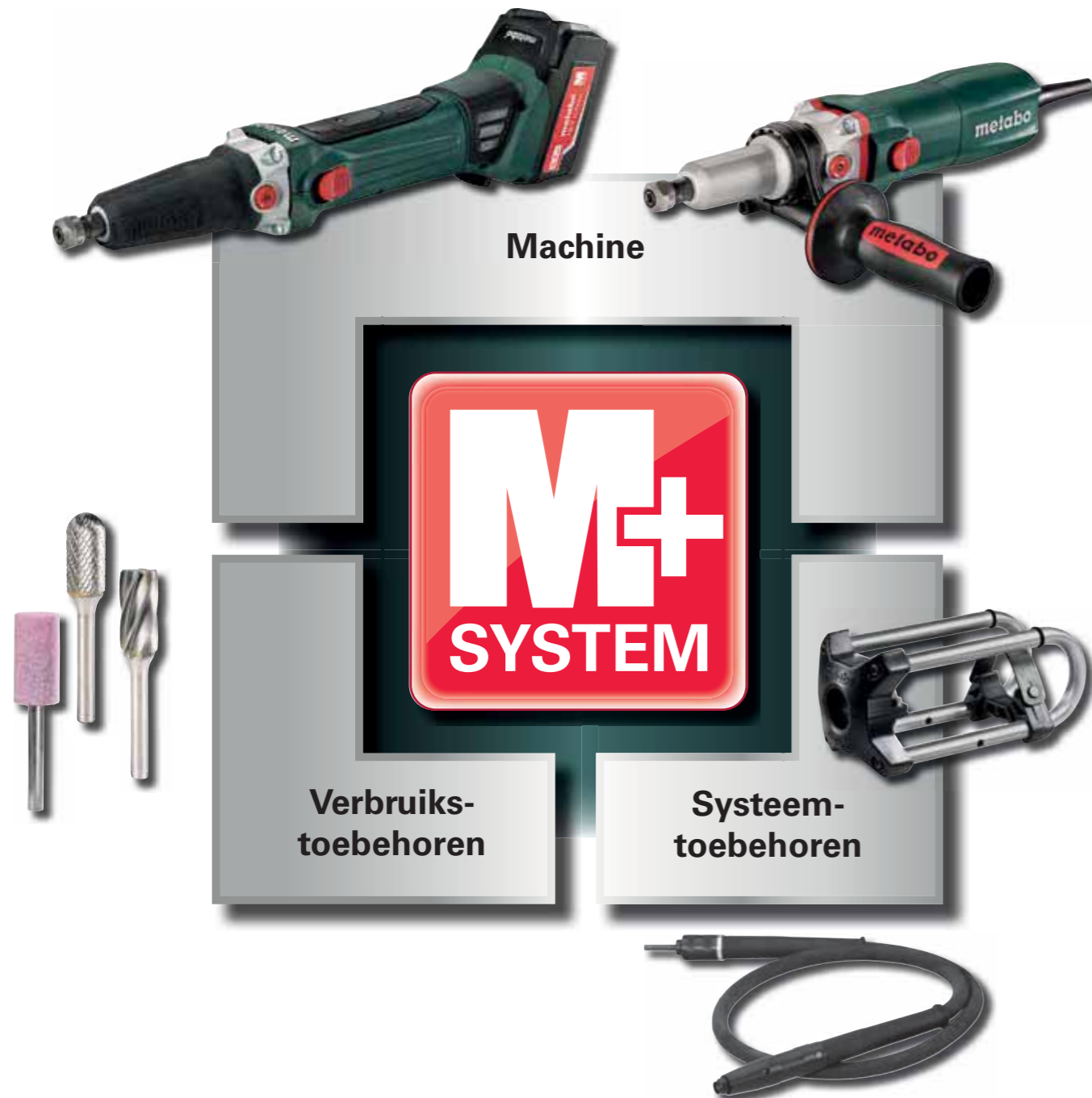

Overige metaalbewerking

RECHTE SLIJPERS: SLANKE LIJN, GROOT VERMOGEN.

Waar metaalconstructies gemaakt worden, mag een robuuste rechte slijper niet ontbreken. De innovatieve krachtpakketten van Metabo bieden u bij alle toepassingen de maximale productiviteit en precisie. Of het nu met kabel is of met accu – de rechte slijpers van Metabo behoren tot de meest slanke en compacte machines op de markt. Tal van veiligheidsfuncties, zoals bijvoorbeeld de herstartbeveiliging of de elektronische veiligheidsuitschakeling, beschermen gebruikers en machine.

Veiligheid en robuustheid
Lagerflens van aluminium persgietwerk voor lange levensduur van de machine

Een afneembare rubber beschermkap zorgt voor comfortabel en veilig werken.

Compact en licht
Met een greepdiameter van slechts 195 mm behoren de Metabo rechte slijpers tot de slankste op de markt. Ondanks hun enorme vermogen wegen de rechte slijpers niet meer dan 1,7 kg



MARATHON MOTOR

Metabo Marathon-motor
Robuust en ongevoelig dankzij gepatenteerde stofbescherming voor een lange levensduur

Zeer hoge precisie
dankzij geharde en geslepen precisie-spantang voor optimaal ronddraaien van de ingezette gereedschappen



Herstartbeveiliging
Bij onderbreking van de stroomtoevoer voorkomt de herstartbeveiliging het per ongeluk opnieuw starten van de machine

Elektronische veiligheidsuitschakeling
Schakelt de machine meteen uit, als het gereedschap geblokkeerd raakt

GE 950 G Plus



Buitengewoon robuust en met rustige loop
De planeet-tandwieloverbrenging zorgt voor een hoog koppel bij uiterste compactheid.



Buitengewoon productief: asstop
Gewoon met één druk op de knop de overbrenging blokkeren en zonder tweede sleutel het inzetgereedschap vervangen.



Omvangrijk toebehorenprogramma
Met optioneel spanframe en flexibele as kan de rechte slijper bv. ook stationair gebruikt worden.



Technische gegevens

	Accu-rechte slijper GA 18 LTX	Accu-rechte slijper GPA 18 LTX	Accu-rechte slijper GA 18 LTX G Body
Type accu-pack	Li-Ion / LiHD	Li-Ion / LiHD	Li-Ion / LiHD
Spanning van de accu-pack	18 V	18 V	18 V
Nullasttoerental	25.000 /min	25.000 /min	6.000 /min
Spanhalsdiameter	43 mm	43 mm	43 mm
Spantangopname	6 mm	6 mm	6 mm
Gewicht (met accu-pack)	2,1 kg	2,1 kg	2,2 kg

Levering

Art. nr.	600638	600621	600639
Spantang 6 mm	■	■	■
Rubber beschermkap	■	■	■
Extra handgreep			■
Stoffilter	■	■	■
Steeksleutel	■	■	■
2 Li-Power accu-packs (18 V/5,2 Ah)	■	■	■
Lader ASC 30-36 V »AIR COOLED«	■	■	■
Kunststof koffer	■	■	■
Zonder accu-pack, zonder lader			■

Productvoordelen

- Paddleschakelaar met dodemansfunctie: veilige bediening door de ergonomische, geïntegreerde schakelaar met antislip structuur
- Hoog koppel en compacte bouwvorm door robuuste planeet-tandwiel-overbrenging
- Asvergrendeling voor eenvoudige gereedschapswissel
- Elektronische veiligheidsuitschakeling van de motor bij het blokkeren van het inzetgereedschap om veilig te werken
- Herstartbeveiliging: voorkomt het per ongeluk starten van de machine na stroomonderbreking
- Overbelastingsbeveiliging: beschermt de motor tegen oververhitting
- Afneembare rubber beschermkap voor comfortabel en veilig werken
- Slank design voor optimale bediening
- Precisiespantang voor zuiver ronddraaien
- Accu-packs met capaciteitsindicatie voor controle van de laadtoestand

Systeemcomponenten

Toebehoren ▶ 186

Accu-packs ▶ 64



Technische gegevens	Rechte slijper GE 710 Compact	Rechte slijper GE 710 Plus	Rechte slijper GEP 710 Plus
Nullasttoerental	13.000 - 34.000 /min	10.000 - 30.500 /min	10.000 - 30.500 /min
Nominaal opnamevermogen	710 W	710 W	710 W
Afgegeven vermogen	430 W	430 W	430 W
Toerental bij belasting	24.000 /min	24.000 /min	24.000 /min
Spanhalsdiameter	43 mm	43 mm	43 mm
Spantangopname	6 mm	6 mm	6 mm
Gewicht (zonder netsnoer)	1,4 kg	1,6 kg	1,6 kg
Kabellengte	4 m	4 m	4 m

Levering	600615	600616	600617
Art. nr.			
Spantang 6 mm	■	■	■
Rubber beschermkap		■	■
2 steeksleutels	■		
1 steeksleutel		■	■

- Productvoordelen**
- Bijzonder handzaam door korte bouwvorm
 - Lange slijpas - ideaal om te werken op moeilijk toegankelijke plaatsen
 - Asvergrendeling voor eenvoudige gereedschapswissel
 - Lagerflens van aluminium persgietwerk voor lange levensduur van de machine
 - Afneembare rubber beschermkap voor comfortabel en veilig werken
 - Paddleschakelaar met dodemansfunctie: veilige bediening door de ergonomische, geïntegreerde schakelaar met antislip structuur
 - Lange slijpas - ideaal om te werken op moeilijk toegankelijke plaatsen
 - Asvergrendeling voor eenvoudige gereedschapswissel
 - Lagerflens van aluminium persgietwerk voor lange levensduur van de machine
 - Afneembare rubber beschermkap voor comfortabel en veilig werken
 - Vario-Constamatic (VC)-elektronica voor het werken met toerentallen aangepast aan het materiaal, die onder belasting constant blijven
 - Stelwiel voor het instellen van het toerental
 - Elektronische veiligheidsuitschakeling van de motor bij het blokkeren van het inzetgereedschap om veilig te werken
 - Herstartbeveiliging: voorkomt het per ongeluk starten van de machine na stroomonderbreking
 - Elektronische overbelastingsbeveiliging voor lange levensduur
 - Precieze spanhals voor stationair gebruik
 - Slank design voor optimale bediening
 - Precisiespantang voor zuiver ronddraaien
 - Metabo Marathon-motor met gepatenteerde stofbescherming voor lange levensduur

Systeemcomponenten

Toebehoren ▶ 186



Technische gegevens	Rechte slijper GE 950 G Plus	Rechte slijper GEP 950 G Plus
Nullasttoerental	2.500 - 8.700 /min	2.500 - 8.700 /min
Nominaal opnamevermogen	950 W	950 W
Afgegeven vermogen	510 W	510 W
Toerental bij belasting	7.200 /min	7.200 /min
Spanhalsdiameter	43 mm	43 mm
Spantangopname	6 mm	6 mm
Gewicht (zonder netsnoer)	1,7 kg	1,7 kg
Kabellengte	4 m	4 m

Levering	600618	600627
Art. nr.		
Spantang 6 mm	■	■
Rubber beschermkap	■	■
Extra handgreep	■	■
1 steeksleutel	■	■

- Productvoordelen**
- Paddleschakelaar met dodemansfunctie: veilige bediening door de ergonomische, geïntegreerde schakelaar met antislip structuur
 - Hoog koppel en compacte bouwvorm door robuuste planeet-tandwieloverbrenging
 - Asvergrendeling voor eenvoudige gereedschapswissel
 - Lagerflens van aluminium persgietwerk voor lange levensduur van de machine
 - Vario-Constamatic (VC)-elektronica voor het werken met toerentallen aangepast aan het materiaal, die onder belasting constant blijven
 - Stelwiel voor het instellen van het toerental
 - Elektronische veiligheidsuitschakeling van de motor bij het blokkeren van het inzetgereedschap om veilig te werken
 - Herstartbeveiliging: voorkomt het per ongeluk starten van de machine na stroomonderbreking
 - Elektronische overbelastingsbeveiliging voor lange levensduur
 - Precieze spanhals voor stationair gebruik
 - Afneembare rubber beschermkap voor comfortabel en veilig werken
 - Slank design voor optimale bediening
 - Precisiespantang voor zuiver ronddraaien
 - Metabo Marathon-motor met gepatenteerde stofbescherming voor lange levensduur
 - De specialist: handzame slijper met bijzonder hoog koppel; ideaal voor het slijpen van binnen- en buitenvlakken in combinatie met lamellenschuurschijven (zie toebehoren)

Systeemcomponenten

Toebehoren ▶ 186

HM-FREES

- Hardmetalen kop uit zeer hoogwaardig hardmetaal met kobaltpercentage
- Schacht van speciaal gehard staal
- Speciaal kopersoldeermateriaal voor een zekere verbinding
- 100% controle van het soldeerpunt

Design golfvorm

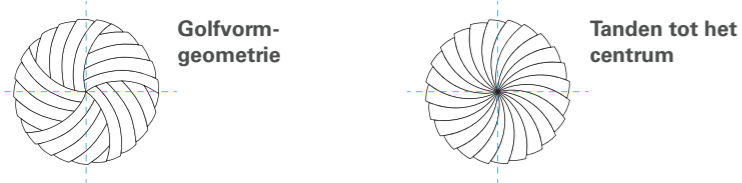

HM-frezen met een ronde kopvertanding worden met een golfgeometrie geproduceerd; daardoor ontstaat een verbeterd freesvermogen aan het uiteinde van het gereedschap.

Vormen & toepassingen in één oogopslag

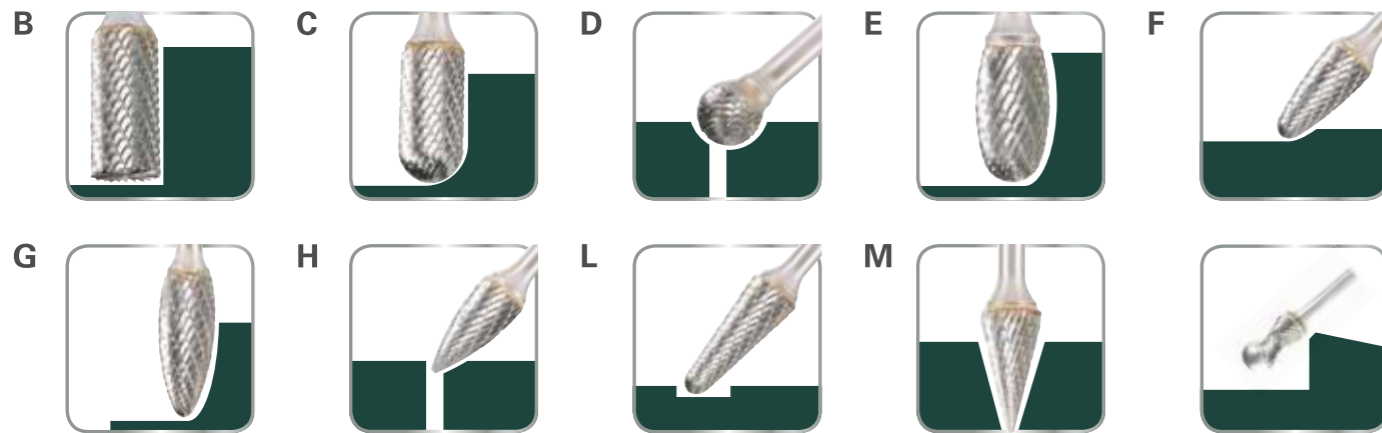

Aanbeveling toerentallen voor verschillende materiaalgroepen:

Materiaalgroepen	Vertanding	Toerentallen
Stalen en gegoten materialen	Ongeharde, niet veredelde soorten staal tot 1.200 N/mm ² (< 35 HRC)	Kruisvertanding 450 - 600 m/min
	Geharde, veredelde stalen boven 1.200 N/mm ² (> 35 HRC)	Kruisvertanding 250 - 350 m/min
Roestvaste staalsoorten	Roest- en zuurbestendige stalen	Kruisvertanding 250 - 350 m/min
Non-ferrometalen	Zachte non-ferrometalen	Aluminium vertanding 600 - 900 m/min
	Hittebestendige materialen	Kruisvertanding 300 - 450 m/min
Gietijzer materialen	Grijs gietijzer Sferoidaal gietijzer	Kruisvertanding 450 - 600 m/min

Voorbeeld: Materiaalgroep: roestvast staal
 Vertanding: kruis Toerentallen: 250 - 350 m/min.
 Freestiftkop-Ø 8 mm **Aanbevolen toerentalbereik: 10.000 - 14.000 /min.**

Aanbevolen toerentalbereik:

Kop-Ø (mm)	Toerentallen (m/min.)					
	250	300	350	450	600	900
6	13.000	16.000	19.000	24.000	32.000	
8	10.000	12.000	14.000	18.000	24.000	
9,6	8.000	10.000	12.000	15.000	20.000	
12,7	6.000	7.500	9.000	11.000	15.000	23.000

Frezen

HM-frees

- Hardmetalen frees met kruisvertanding voor algemene toepassingen. De kruisvertanding maakt aangenaam werken en een betere controle mogelijk. Door het verbeterde freesgemak wordt de materiaalafname verhoogd. Geschikt voor bijna alle metalen, zoals bv. staal gehard, ongehard, roestvrij staal, titaan, messing, koper, gietijzer, brons.
- Toepassingsvoorbeelden: ontbramen, contourbewerking, oppervlaktebewerking, uitfrezen van moeilijk toegankelijke plaatsen, bewerking van scherpe hoeken

	Kop-Ø mm	Werk Lengte mm	Totale lengte mm	Schacht-Ø mm	Vertanding	Art. nr.
Cilindrische frees (cilinder / B-vorm) Voor algemene toepassingen. Ideaal geschikt voor binnencontouren.						
B	6	18	50	6	Kruisvertanding	628341000*
	8	19	64	6	Kruisvertanding	628342000*
	9,6	19	64	6	Kruisvertanding	628343000*
	12,7	25	70	6	Kruisvertanding	628344000*
Cilindrische frees (walsrond / C-vorm) Voor de bewerking van vlakken, contouren en stralen						
C	6	18	50	6	Kruisvertanding	628345000*
	8	19	64	6	Kruisvertanding	628346000*
	9,6	19	64	6	Kruisvertanding	628347000*
	12,7	25	70	6	Kruisvertanding	628348000*
Kogelvormige frees (kogel / D-vorm) Voor de bewerking van contouren en voor het ontbramen van interne asgaten. Speciaal voor het uitfrezen van moeilijk toegankelijke punten geschikt.						
D	6	4,7	50	6	Kruisvertanding	628349000*
	8	6	52	6	Kruisvertanding	628350000*
	9,6	8	54	6	Kruisvertanding	628351000*
	12,7	11	56	6	Kruisvertanding	628352000*
Ellipsvormige frees (ellips / E-vorm) Voor algemene toepassingen.						
E	6	10	50	6	Kruisvertanding	628372000*
	8	15	60	6	Kruisvertanding	628373000*
	9,6	16	60	6	Kruisvertanding	628402000*
	12,7	22	67	6	Kruisvertanding	628374000*
Gestukte kegelfrees (ronde boog / F-vorm) Voor de bewerking van nauwe werkstukvormen.						
F	6	18	50	6	Kruisvertanding	628353000*
	8	20	65	6	Kruisvertanding	628354000*
	9,6	19	64	6	Kruisvertanding	628355000*
	12,7	25	70	6	Kruisvertanding	628356000*
Gestukte kegelfrees (puntboog / G-vorm) Voor de bewerking van spitse hoeken.						
G	6	18	50	6	Kruisvertanding	628357000*
	8	19	64	6	Kruisvertanding	628358000*
	9,6	19	64	6	Kruisvertanding	628359000*
	12,7	25	70	6	Kruisvertanding	628360000*
Frees in vlamvorm (H-vorm) Voor algemene toepassingen.						
H	6	14	50	6	Kruisvertanding	628361000*
	8	19	64	6	Kruisvertanding	628362000*
	9,6	19	65	6	Kruisvertanding	628363000*
	12,7	32	77	6	Kruisvertanding	628364000*

* ZB-verpakt

	Kop-Ø mm	Werk lengte mm	Totale lengte mm	Schacht-Ø mm	Vertanding	Art. nr.
L 	Conische frees (ronde kegel / L-vorm) Voor de bewerking van moeilijk toegankelijke plaatsen.					
	6	18	50	6	Kruisvertanding	628401000*
	8	25,4	70	6	Kruisvertanding	628365000*
	9,6	30	76	6	Kruisvertanding	628366000*
	12,7	32	77	6	Kruisvertanding	628367000*

M 	Conische frees (puntkegel / M-vorm) Voor de bewerking van moeilijk toegankelijke plaatsen. Ideaal geschikt voor de modelbouw. Door de conische vorm kunnen traploze diameters gefreesd worden.					
	6	20	50	6	Kruisvertanding	628368000*
	8	18	64	6	Kruisvertanding	628369000*
	9,6	20	64	6	Kruisvertanding	628370000*
	12,7	22	71	6	Kruisvertanding	628371000*

	Radiusfrees Unieke radiusfrees met speciale bochtenstructuur. Het speciaal ontwikkelde geleidingssysteem voorkomt het wegglijden van het werkstuk. Daardoor ideaal geschikt voor fijne stralen op scherpe hoeken/ randen en goede controle over scherpe hoeken. Door de speciale groevengeometrie (overlappende standaardvertanding in het freesmiddelpunt) bereikt men een fijn frezen op alle oppervlakken en een hoge verspaningscapaciteit bij hoge standtijd. De gladde voorzijde helpt bij het geleiden van de frees en beschermt tegen beschadigingen van het oppervlak. Speciaal ontwikkeld voor het creëren van straalafases bij harde materialen zoals staal, roestvast staal, gietijzer, titaan, brons, koper, messing, enz.					
	12,6	16	70	6	Enkelvoudige vertanding	628378000*

HM-frees voor aluminium

- Hardmetalen frees met speciale aluminium vertanding voor de bewerking van zachte materialen met lange spaanders en kunststoffen. De aluminium vertanding maakt een groot spaanvolume en een hoge verspaningscapaciteit bij een rustige werking mogelijk.
- Toepassingsvoorbeelden: ontbramen, contourbewerking, oppervlaktebewerking, uitfrezen van moeilijk toegankelijke plaatsen, bewerking van scherpe hoeken



	Kop-Ø mm	Werk lengte mm	Totale lengte mm	Schacht-Ø mm	Vertanding	Art. nr.
B 	Cilindrische frees voor aluminium (cilinder / B-vorm) Ideaal voor binnencontouren en algemene toepassingen					
	12,7	25	70	6	Aluminium vertanding	628375000*

C 	Cilindrische frees voor aluminium (walsrond / C-vorm) Voor de bewerking van vlakken, contouren en stralen					
	12,7	25	70	6	Aluminium vertanding	628377000*

D 	Kogelvormige frees voor aluminium (kogel / D-vorm) Voor de bewerking van contouren en het ontbramen van inwendige boringen					
	12,7	11	56	6	Aluminium vertanding	628376000*

HM-frees-sets





- Hardmetalen frees met kruisvertanding voor algemene toepassingen. De kruisvertanding maakt aangenaam werken en een betere controle mogelijk. Door het verbeterde freesgemak wordt de materiaalafname verhoogd. Geschikt voor bijna alle metalen, zoals bv. staal gehard, ongehard, roestvrij staal, titaan, messing, koper, gietijzer, brons.
- Toepassingsvoorbeelden: ontbramen, contourbewerking, oppervlaktebewerking, uitfrezen van moeilijk toegankelijke plaatsen, bewerking van scherpe hoeken

	Art. nr.	
	628403000*	HM-freeset (5-delig) Inhoud: 1 x art.nr.: kop-Ø x werk lengte x totale lengte, schacht-Ø, vorm 1 x 628343000: 9,6 x 19 x 64 mm, 6 mm, cilinder/ B-vorm 1 x 628347000: 9,6 x 19 x 64 mm, 6 mm, walsrond/ C-vorm 1 x 628351000: 9,6 x 8 x 54 mm, 6 mm, kogel/ D-vorm 1 x 628402000: 9,6 x 16 x 60 mm, 6 mm, ellips/ E-vorm 1 x 628359000: 9,6 x 19 x 64 mm, 6 mm, puntboog/ G-vorm
	628404000*	HM-freeset (10-delig) Inhoud: 1 x art.nr.: kop-Ø x werk lengte x totale lengte, schacht-Ø, vorm 1 x 628343000: 9,6 x 19 x 64 mm, 6 mm, cilinder/ B-vorm 1 x 628344000: 12,7 x 25 x 70 mm, 6 mm, cilinder/ B-vorm 1 x 628347000: 9,6 x 19 x 64 mm, 6 mm, walsrond/ C-vorm 1 x 628348000: 12,7 x 25 x 70 mm, 6 mm, walsrond/ C-vorm 1 x 628352000: 12,7 x 11 x 56 mm, 6 mm, kogel/ D-vorm 1 x 628402000: 9,6 x 16 x 60 mm, 6 mm, ellips/ E-vorm 1 x 628356000: 12,7 x 25 x 70 mm, 6 mm, ronde boog/ F-vorm 1 x 628359000: 9,6 x 19 x 64 mm, 6 mm, puntboog/ G-vorm 1 x 628360000: 12,7 x 25 x 70 mm, 6 mm, puntboog/ G-vorm 1 x 628367000: 12,7 x 32 x 77 mm, 6 mm, ronde kegel/ L-vorm
	628405000	Hardmetalen frezendisplay (40-delig) Inhoud: 2 x art.nr.: kop-Ø x werk lengte x totale lengte, schacht-Ø, vorm 2 x 628341000: 6 x 18 x 50 mm, 6 mm, cilinder/ B-vorm 2 x 628345000: 6 x 18 x 50 mm, 6 mm, walsrond/ C-vorm 2 x 628353000: 6 x 18 x 50 mm, 6 mm, ronde boog/ F-vorm 2 x 628357000: 6 x 18 x 50 mm, 6 mm, puntboog/ G-vorm 2 x 628401000: 6 x 18 x 50 mm, 6 mm, ronde kegel/ L-vorm 2 x 628346000: 8 x 19 x 64 mm, 6 mm, walsrond/ C-vorm 2 x 628354000: 8 x 20 x 65 mm, 6 mm, ronde boog/ F-vorm 2 x 628358000: 8 x 19 x 64 mm, 6 mm, puntboog/ G-vorm 2 x 628365000: 8 x 25,4 x 70 mm, 6 mm, ronde kegel/ L-vorm 2 x 628343000: 9,6 x 19 x 64 mm, 6 mm, cilinder/ B-vorm 2 x 628347000: 9,6 x 19 x 64 mm, 6 mm, walsrond/ C-vorm 2 x 628355000: 9,6 x 19 x 64 mm, 6 mm, ronde boog/ F-vorm 2 x 628359000: 9,6 x 19 x 64 mm, 6 mm, puntboog/ G-vorm 2 x 628366000: 9,6 x 30 x 76 mm, 6 mm, ronde kegel/ L-vorm 2 x 628344000: 12,7 x 25 x 70 mm, 6 mm, cilinder/ B-vorm 2 x 628348000: 12,7 x 25 x 70 mm, 6 mm, walsrond/ C-vorm 2 x 628356000: 12,7 x 25 x 70 mm, 6 mm, ronde boog/ F-vorm 2 x 628360000: 12,7 x 25 x 70 mm, 6 mm, puntboog/ G-vorm 2 x 628367000: 12,7 x 32 x 77 mm, 6 mm, ronde kegel/ L-vorm

Korund slijpstiften





Slijpstiften van edelkorund

- Slijpstiften van edelkorund voor staal en gietstaal
- Voor de lasnaad-voorbereiding, lasnaad-nabewerking
- Grove verspaning tot fijne bewerking
- Voor het ontbramen en bepleisteren

	Kop-Ø mm	Werk Lengte mm	Totale lengte mm	Schacht-Ø mm	Korrel	Art. nr.
	16	32	40	6	K 46	628330000*
	25	25	40	6	K 36	628331000*
	16	32	40	6	K 46	628332000*
	25	25	40	6	K 36	628333000*
	20	32	40	6	K 36	628334000*
Set edelkorund slijpstiften (5-delig) Inhoud: 1 x art.nr.: kop-Ø x werk lengte x schacht lengte, schacht-Ø, korrel, vorm 1 x 628330000: 16 x 32 x 40 mm, 6 mm, K 46, Cilinder 1 x 628331000: 25 x 25 x 40 mm, 6 mm, K 36, Cilinder 1 x 628332000: 16 x 32 x 40 mm, 6 mm, K 46, Kegel 1 x 628333000: 25 x 25 x 40 mm, 6 mm, K 36, Kogel 1 x 628334000: 20 x 32 x 40 mm, 6 mm, K 36, Puntboog						

Slijpstiften van normaalkorund

- Slijpstiften van normaalkorund voor de bewerking van roestvast staal, inox
- Voor de lasnaad-voorbereiding en lasnaad-nabewerking
- Grove verspaning tot fijne bewerking
- Voor het ontbramen en bepleisteren

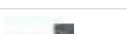
	Kop-Ø mm	Werk Lengte mm	Totale lengte mm	Schacht-Ø mm	Korrel	Art. nr.
	20	32	40	6	K 24	628336000*
	25	32	40	6	K 24	628337000*
	32	32	40	6	K 24	628338000*
	40	20	40	6	K 24	628339000*
	50	10	40	6	K 24	628340000*

Kleine doorslijpschijven voor staal



Korund A 24, voor staal

Diameter x dikte x asgat mm	Max. toerental /min.	Maximale werksnelheid m/s	Verkoop-/verpakkingseenheid	Art. nr.
50 x 6 x 6	30.600	80	1/1	630187000
50 x 1,1 x 6	30.600	80	1/50	630191000
50 x 2 x 6	30.600	80	1/25	630192000
76 x 2 x 6	20.800	80	1/25	630194000
76 x 1,1 x 6	20.100	80	1/50	630195000
Opspandoorn voor kleine doorslijpschijven				630189000*

Lamellenschuurrollen



- Lamellenschuurrollen van normaalkorund
- Voor het bewerken van geprofileerde werkstukken, interne oppervlakken, nauwe en moeilijk bereikbare plaatsen. Speciaal voor het radiaal gebruik
- Ideaal voor: afvlakken, roest verwijderen, bepleisteren, ontbramen; grof slijpen van staal; oppervlaktebehandeling van staal; matten; vlakken schuren; structuurslijpen



Diameter x breedte mm	Schacht-Ø mm	Korrel	Max. toerental /min.	Verkoopenheid	Art. nr.
Ø 50 x 20	6	P 40	15.200	1	628379000*
Ø 50 x 20	6	P 60	15.200	1	631110000*
Ø 50 x 20	6	P 80	15.200	1	628380000*
Ø 60 x 20	6	P 40	12.700	1	628381000*
Ø 60 x 20	6	P 60	12.700	1	628382000*
Ø 60 x 20	6	P 80	12.700	1	628383000*
Ø 60 x 30	6	P 40	12.700	1	628384000*
Ø 60 x 30	6	P 60	12.700	1	631111000*
Ø 60 x 30	6	P 80	12.700	1	628385000*
Ø 60 x 30	6	P 120	12.700	1	628386000*
Ø 60 x 30	6	P 180	12.700	1	628387000*
Ø 60 x 30	6	P 240	12.700	1	628388000*
Ø 60 x 40	6	P 40	12.700	1	628389000*
Ø 60 x 40	6	P 60	12.700	1	631112000*
Ø 60 x 40	6	P 80	12.700	1	628390000*
Ø 80 x 30	6	P 40	9.500	1	628391000*
Ø 80 x 30	6	P 60	9.500	1	628392000*
Ø 80 x 30	6	P 80	9.500	1	628393000*
Ø 80 x 30	6	P 120	9.500	1	628394000*
Ø 80 x 30	6	P 40	9.500	1	628395000*
Ø 80 x 40	6	P 60	9.500	1	628396000*
Ø 80 x 40	6	P 80	9.500	1	628397000*
Ø 80 x 50	6	P 40	9.500	1	628398000*
Ø 80 x 50	6	P 60	9.500	1	628399000*
Ø 80 x 50	6	P 80	9.500	1	628400000*

Spantangen voor rechte slijper



Spantangopname	Uitvoering	Art. nr.
3 mm	Zeskant	631947000*
1/8" (3,18 mm)	Zeskant	631948000*
6 mm	Zeskant	631945000*
6 mm	Tweekant	630820000
8 mm	Zeskant	631946000*
1/4" (6,35 mm)	Zeskant	631949000*



* ZB-verpakt

Flexibele assen		Art. nr.
	Flexibele as <ul style="list-style-type: none"> ■ Geschikt voor toerentalbereik 20.000-30.000 /min. ■ Aan beide kanten kogelgelagerd ■ Voor frezen, slijpstiften, lamellenschuurrollen enz. met 6 mm schachtdiameter. Verwisselbare spantang voor inzetgereedschappen met 3 mm schachtdiameter als toebehoren (630715000) verkrijgbaar ■ 6 mm aandrijfjas voor het bevestigen van de flexibele as in de spantangopname van de aandrijfmachine. Als de spantangopname van de aandrijfmachine een andere maat heeft dan 6 mm, moet de spantang van de aandrijfmachine worden vervangen. 6 mm spantang als toebehoren (631945000) verkrijgbaar. Geschikt voor bovenfrezen: FME 737 Geschikt voor rechte slijpers: G 500, GE 700, GE 710 Compact, GE 710 Plus Lengte: 1,3 m Aandrijfstift: 6 mm Spantangopname: 6 mm Gewicht: 0,8 kg	627609000*
	Flexibele as <ul style="list-style-type: none"> ■ Geschikt voor toerentalbereik 7.500-30.000 /min. ■ Aan beide kanten kogelgelagerd ■ Voor frezen, slijpstiften, lamellenschuurrollen, enz. met 8 mm schachtdiameter. Verwisselbare spantang voor inzetgereedschappen met 6 mm schachtdiameter (630977000) en 3 mm schachtdiameter (630976000) als toebehoren verkrijgbaar ■ 8 mm aandrijfjas voor het bevestigen van de flexibele as in de spantangopname van de aandrijfmachine. Als de spantangopname van de aandrijfmachine een andere maat heeft dan 8 mm, moet de spantang van de aandrijfmachine worden vervangen. 6 mm spantang als toebehoren (631945000) verkrijgbaar Geschikt voor bovenfrezen: FME 737 Geschikt voor rechte slijpers: G 500, GE 700, GE 900 Plus, GE 710 Compact, GE 710 Plus, GE 950 G Plus Lengte: 1,3 m Aandrijfstift: 8 mm Spantangopname: 8 mm Gewicht: 0,8 kg	630980000*

Spantangen voor flexibele as 630980000		
	Spantangopname	Art. nr.
	3 mm	630976000
	6 mm	630977000
	8 mm	630979000

Spantangen voor flexibele as 627609000		
	Spantangopname	Art. nr.
	3 mm	630715000
	6 mm	630714000

Overige toebehoren voor rechte slijpers

	Art. nr.
	628329000
Spanframe <ul style="list-style-type: none"> ■ Spanframe voor het werken met een flexibele as ■ Het Metabo-spanframe uit hard rubber kan worden neergezet of opgehangen, is antislip en stabiel. Het beschermt gevoelige oppervlakken tegen krassen. ■ Geschikt voor GE 710 Plus, GE 950 G Plus, GA 18 LTX, GA 18 LTX G 	
	627354000*
Opspanbok <ul style="list-style-type: none"> ■ Voor het stevig inspannen van boor- en kloppboormachines en rechte slijpers en de motor van de bovenfrezen bij het werken met flexibele assen. Opnameopening Ø 43 mm. De klembeugel (627107000) dient voor de stevige bevestiging 	
	627107000*
Klembeugel <ul style="list-style-type: none"> ■ Voor stevige bevestiging op een werktafel 	

DE METABO KANTENFREZEN: SNELLE EN ZUIVERE BEWERKING VAN RANDEN.

De nieuwe kantenfrezen van Metabo zijn de ideale oplossing, als het erom gaat, scherpe kanten te breken, zichtbare randen te maken of een lasnaadvoorbereiding uit te voeren. Met een fasehoogte van max. 15 mm zijn de nieuwe machines extreem krachtig. De KFM 18 LTX 3 RF is bovendien de eerste 18 Volt kantenfrees ter wereld voor fases van max. 4 mm en stralen van max. 3 mm.



STOP FAST BRAKE

Gepatenteerde One-Touch-controller
 Geïntegreerde vergrendelpunten tegen onopzettelijk verstellen van de freesdiepte tijdens het werken. Maakt het mogelijk om de freesdiepte met 1 hand af te stellen zonder extra klemhendel

Snelste remsysteem voor zeer hoge gebruikersbescherming
 gepatenteerd, mechanisch remsysteem stopt de frees binnen 2 seconden na het uitschakelen, ook bij stroomuitval

PADDLE-SWITCH

Hanteerbaarheid in perfectie
 Paddleschakelaar met dodemansfunctie: veilige bediening door de ergonomische, geïntegreerde schakelaar met antislip-functie

Zonder gereedschap verstelbare beugelhandgreep
 voor een veilige en gelijkmatige geleiding bij het frezen

Eenvoudige bediening
 Een freeskop met 3 HM-keerbeitels voor fasehoeken van 0 - 90° met eenvoudige verstelling via de geleidingszolen

KFMPB 15-10 F

Machine	Freesgeometrie	Maximale freeshoogte bij 45°	instelbare freeshoek	Toepassing
KFM 9-3 RF	Fase en straal	4 mm	45°	<ul style="list-style-type: none"> ■ Zichtbare randen aanbrengen ■ Coatingvoorbereiding ■ Afbramen
KFM 18 LTX 3 RF	Fase en straal	4 mm	45°	
KFM 15-10 F	Fase	10 mm	0 - 90°	<ul style="list-style-type: none"> ■ Lasnaadvoorbereiding vlak materiaal ■ Lasnaadvoorbereiding buizen
KFMPB 15-10 F	Fase	10 mm	0 - 90°	
KFM 16-15 F	Fase	15 mm	0 - 90°	

01
02
03
04
05
06
07
08
09
10
11
12
13
14



Technische gegevens	
Type accu-pack	Li-Ion / LiHD
Capaciteit van de accu-pack	5,5 Ah
Spanning van de accu-pack	18 V
Nullasttoerental	7.000 /min
Soort kanten	Fase en straal
Max. freeshoogte 45°	4 mm
Max. straal	R3
Verloop freesdiepte-instelling	0,1 mm
Gewicht (met accu-pack)	3,1 kg

Levering	
Art. nr.	601754
2 HM-keerbeitels 45°-fase	■
2 HM-keerbeitels straal R2	■
2 HM-keerbeitels straal R3	■
Breedtegeleider	■
Schroevendraaier Torx 15	■
Extra Metabo VibraTech (MVT)-handgreep	■
Stoffilter	■
2 LiHD accu-packs (18 V/5,5 Ah)	■
Lader ASC 30-36 V »AIR COOLED«	■
Koffer MetaLoc	■

Productvoordelen

- Compacte metaal-kantenfrees voor 45°-fases en stralen van 2 tot 3 mm op zichtbare randen
- Oxyde- en braamvrije oppervlakken als optimale voorbereiding voor het opbrengen van poeder- of lakcoatings voor maximale corrosiebescherming
- Wereldwijd de eerste accu-kantenfrees voor maximaal 4 mm fasehoogte en 3 mm stralen in staal
- One-touch Controller: gepatenteerde, gereedschapsloze freesdiepte-instelling in stappen van 0,1 mm; vergrendelpunten voor korte insteltijden, tegen ongewenst verstellen van de freesdiepte tijdens het werken
- Slanke freeskop met in de handel verkrijgbare HM-keerbeitels en kogellager-aanloopring voor het werken in buizen en aan rondingen
- Breedtegeleider voor een gelijkmatig werkresultaat en hoge oppervlaktekwaliteit bij de bewerking van rechte platen
- Draaibare accu-pack om beter te werken op nauwere plaatsen
- Elektronische overbelastingsbeveiliging, zachte aanloop en herstartbeveiliging
- Afneembaar stofbeschermingsfilter als motorbescherming tegen grove deeltjes

Systeemcomponenten

Toebehoren ▶ 196 | Accu-packs ▶ 64



Technische gegevens	
Nullasttoerental	11.500 /min
Nominaal opnamevermogen	900 W
Afgegeven vermogen	470 W
Soort kanten	Fase en straal
Max. freeshoogte 45°	4 mm
Max. straal	R3
Verloop freesdiepte-instelling	0,1 mm
Gewicht (zonder netsnoer)	2,5 kg
Kabellengte	4 m

Levering	
Art. nr.	601751
2 HM-keerbeitels 45°-fase	■
2 HM-keerbeitels straal R2	■
2 HM-keerbeitels straal R3	■
Breedtegeleider	■
Schroevendraaier Torx 15	■
Extra Metabo VibraTech (MVT)-handgreep	■
Koffer MetaLoc	■

Productvoordelen

- Compacte metaal-kantenfrees voor 45°-fases en stralen van 2 tot 3 mm op zichtbare randen
- Oxyde- en braamvrije oppervlakken als optimale voorbereiding voor het opbrengen van poeder- of lakcoatings voor maximale corrosiebescherming
- One-touch Controller: gepatenteerde, gereedschapsloze freesdiepte-instelling in stappen van 0,1 mm; vergrendelpunten voor korte insteltijden, tegen ongewenst verstellen van de freesdiepte tijdens het werken
- Slanke freeskop met in de handel verkrijgbare HM-keerbeitels en kogellager-aanloopring voor het werken in buizen en aan rondingen
- Breedtegeleider voor een gelijkmatig werkresultaat en hoge oppervlaktekwaliteit bij de bewerking van rechte platen
- Metabo Marathon-motor met gepatenteerde stofbescherming voor lange levensduur
- Constamatic (C)-volle-golf elektronica: snel werken door nagenoeg constant toerental onder belasting
- Elektronische veiligheidsuitschakeling van de motor bij het blokkeren van het inzetgereedschap om veilig te werken
- Elektronische overbelastingsbeveiliging, zachte aanloop en herstartbeveiliging
- Slank design voor optimale bediening

Systeemcomponenten

Toebehoren ▶ 196



Technische gegevens	
Nullasttoerental	12.500 /min
Nominaal opnamevermogen	1.550 W
Afgegeven vermogen	840 W
Soort kanten	Fase
Max. freeshoogte 45°	10 mm
Verloop freesdiepte-instelling	0,1 mm
Gewicht (zonder netsnoer)	5,1 kg
Kabellengte	4 m

Levering	
Art. nr.	601755
Aanslagrol	■
Schroevendraaier Torx 15	■
Haakse schroevendraaier SW 1,5	■
Haakse schroevendraaier SW 4	■
Extra handgreep	■

Productvoordelen

- Metaal-kantenfrees voor fasehoogtes tot 10 mm voor de lasnaadvoorbereiding met maximale gebruikersbescherming door dodemansschakelaar en remsysteem
- Constamatic (C)-volle-golf elektronica: snel werken door nagenoeg constant toerental onder belasting
- Gepatenteerd, mechanisch remsysteem stopt de frees binnen 2 seconden na het uitschakelen
- One-touch Controller: gepatenteerde, gereedschapsloze freesdiepte-instelling in stappen van 0,1 mm; vergrendelpunten voor korte insteltijden, tegen ongewenst verstellen van de freesdiepte tijdens het werken
- Precieze instelling van de fasehoek direct boven de geleideplaten
- Universele freeskop met drie HM-keerbeitels voor alle fasehoeken van 0-90°
- Gecontroleerd werken door geleideplaten met grote oppervlakken
- Aanslagrol voor de geleiding op buizen voor eenvoudige lasnaadvoorbereiding
- Zonder gereedschap verstelbare beugelhandgreep voor veilige en gelijkmatige geleiding
- Metabo Marathon-motor met gepatenteerde stofbescherming voor lange levensduur
- Elektronische overbelastingsbeveiliging, zachte aanloop en herstartbeveiliging
- Bescherming van de gebruiker door zijdelingse platen om de spaanders af te voeren

Systeemcomponenten

Toebehoren ▶ 196



Technische gegevens	
Nullasttoerental	12.500 /min
Nominaal opnamevermogen	1.550 W
Afgegeven vermogen	810 W
Soort kanten	Fase
Max. freeshoogte 45°	10 mm
Verloop freesdiepte-instelling	0,1 mm
Gewicht (zonder netsnoer)	4,9 kg
Kabellengte	4 m

Levering	
Art. nr.	601752
Aanslagrol	■
Schroevendraaier Torx 15	■
Haakse schroevendraaier SW 1,5	■
Haakse schroevendraaier SW 4	■
Extra handgreep	■

- Metaal-kantenfrees voor fasehoogtes tot 10 mm voor de lasnaadvoorbereiding
- Constamatic (C)-volle-golf elektronica: snel werken door nagenoeg constant toerental onder belasting



Technische gegevens	
Nullasttoerental	12.000 /min
Nominaal opnamevermogen	1.600 W
Afgegeven vermogen	900 W
Soort kanten	Fase
Max. freeshoogte 45°	15 mm
Verloop freesdiepte-instelling	0,1 mm
Gewicht (zonder netsnoer)	6,9 kg
Kabellengte	4 m

Levering	
Art. nr.	601753
Aanslagrol	■
Schroevendraaier Torx 15	■
Haakse schroevendraaier SW 1,5	■
Haakse schroevendraaier SW 4	■
Extra handgreep	■

- Metaal-kantenfrees voor fasehoogtes tot 15 mm voor de lasnaadvoorbereiding





Systeemcomponenten

Toebehoren ▶ 196

Toebehoren voor metaal-kantenfrezen

HM-keerbeitels

- Voor de eenvoudige en perfecte bewerking van freeskanten, voor het voorbereiden van lasranden
- Voor het ontbramen van rechte kanten en contouren; voor 45°-fases en voor het afronden van randen
- Absoluut braamvrij frezen; zuivere en constante bewerking mogelijk
- Voor het afschuinen van vlakke werkstukken van staal, roestvast staal, gietijzer, aluminium, messing en kunststoffen

	Art. nr.
 10 HM-keerbeitels fase 45° Geschikt voor: KFM 9-3 RF, KFM 18 LTX 3 RF	623560000
 10 HM-keerbeitels R2 Geschikt voor: KFM 9-3 RF, KFM 18 LTX 3 RF	623561000
 10 HM-keerbeitels R3 Geschikt voor: KFM 9-3 RF, KFM 18 LTX 3 RF	623562000
 10 HM-keerbeitels Universeel Geschikt voor: KFM 15-10 F, KFMPB 15-10 F, KFM 16-15 F	623564000
 10 bevestigingsschroeven voor keerbeitels Geschikt voor: KFM 15-10 F, KFMPB 15-10 F, KFM 16-15 F	623566000

Toebehoren voor scharen

Omkeerbare beitels

- Hetzelfde mes voor meshouder en snijtafel

	Art. nr.
 Omkeerbare beitels Voor de platenschaar Ku 6870	630201000
 Omkeerbare beitels Voor de platenschaar Ku 6872	631042000

Stootmes

	Art. nr.
 Stootmes Geschikt voor Ku 6872 en Ku 6870	631041000

Toebehoren voor knabbelscharen

Stempel

	Art. nr.
 Stempel Voor de knabbelschaar Kn 6875 (als vervanging)	630202000

Matrijzen

	Art. nr.
 Matrijs Voor de knabbelschaar Kn 6875 (als vervanging)	630203000



Technische gegevens

Metaal-afkortmachine CS 23-355

Voor slijpschijven (Ø x boorgat)	355 x 25,4 mm
Koppel	18 Nm
Nullasttoerental	4.000 /min
Nominaal opnamevermogen	2.300 W
Max. doorslijpafmetingen stalen staven	65 mm
Max. doorslijpafmetingen buizen	125 mm
Max. doorslijpafmetingen profielstalen	115 x 130 mm
Max. bankschroefopening	238 mm
Afmetingen van de grondplaat	468 x 282 mm
Transporthoogte	400 mm
Gewicht	16,9 kg
Kabellengte	2,7 m

Levering

Art. nr.	602335
Steek-ringsleutel	■
Steunflens	■
Spanmoer	■

Productvoordelen

- Voor eenfase wisselstroom
- Voor het krachtig en snel doorslijpen van profielen, buizen en staven van staal, gietijzer, aluminium en andere non-ferrometalen
- Motor en overbrenging met kogellagers voor hoge belastingen
- Asvergrendeling voor het gemakkelijk wisselen van de schijf
- Snelspaninrichting met traploze verstekinstelling van -15° tot 45°
- Eenvoudig transport door geïntegreerde draaggreep en transportvergrendeling
- Hoge veiligheid door zwenkbare doorslijpbeschermer
- Depot voor steek-ringsleutel op de machinetafel
- Veilig werken door verstelbare vonkdeflector
- Instelbare zaagdieptebeperking

Systeemcomponenten

Toebehoren ► 198

Kwaliteitsklasse A 30-R / A 36-S »Flexiamant Super« staal



- Goed snijvermogen en goede standtijd in staal
- Harde uitvoering voor krachtige machines
- A 36-S: met intern weefsel voor snel slijpen
- Maximale werksnelheid 80 m/s

Kwaliteitsklasse	Diameter x dikte x asgat mm	Uitvoering	Max. toerental /min.	Verkoop-/verpakkings-eenheid	Art. nr.
A 30-R	350 x 3 x 25,4	—	4.365	1/10	616327000
A 36-S	350 x 3 x 25,4	—	4.365	1/10	616339000

Kwaliteitsklasse A 24-M »Flexiamant Super« staal



- Hoog snijvermogen bij goede standtijd in staal
- Zachte uitvoering voor machines met lagere vermogens
- Maximale werksnelheid 80 m/s

Kwaliteitsklasse	Diameter x dikte x asgat mm	Uitvoering	Max. toerental /min.	Verkoop-/verpakkings-eenheid	Art. nr.
A 24-M	350 x 3 x 25,4	—	4.365	1/10	616338000

Kwaliteitsklasse A 36-R »Flexiamant Super« Inox



- Middelharde speciale doorslijpschijf voor roestvast staal
- Hoog snijvermogen bij goede standtijd
- IJzer- en zwavelarm < 0,1%
- Maximale werksnelheid 80 m/s

Kwaliteitsklasse	Diameter x dikte x asgat mm	Uitvoering	Max. toerental /min.	Verkoop-/verpakkings-eenheid	Art. nr.
A 36-R	350 x 3 x 25,4	—	4.365	1/10	616343000



Technische gegevens

	Dubbele slijpmachine DS 125	Dubbele slijpmachine DS 150
Slijpstenen (Ø x dikte x asgat)	125 x 20 x 20 mm	150 x 20 x 20 mm
Nullasttoerental	2.980 /min	2.980 /min
Nominaal opnamevermogen	200 W	350 W
Afgegeven vermogen	130 W	200 W
Kipkoppel	0,9 Nm	1,1 Nm
Gewicht	7,5 kg	9,5 kg
Kabellengte	2 m	2 m

Levering

Art. nr.	619125	619150
Normaalkorund slijpstenen 36 P en 60 N	■	■
Beschermingsspatglazen	■	■
Werkstuksteun	■	■
Inbussleutel	■	■

Productvoordelen

- Kleine en ruimtebesparende werkplaatsmachine
- Geluids- en trillingsarme, onderhoudsvrije inductiemotor
- Motor voor éénfase wisselstroom
- Beschermkap-bajonetsluiting voor snelle, eenvoudige slijpsteen vervanging
- Grote beschermingsspatglazen voor de bescherming van de ogen
- Trillingsdempende rubberen voetjes voor vaste stand

Systeemcomponenten

Toebehoren → 202

01
02
03
04
05
06
07
08
09
10
11
12
13
14



Technische gegevens	Dubbele slijpmachine DS 175	Combi-bandslijpmachine BS 175	Combi-droog-nat-slijpmachine TNS 175
Slijpstenen (Ø x dikte x asgat)	175 x 25 x 32 mm	175 x 25 x 32 mm	175 x 25 x 32 mm
Nat-slijpstenen (Ø x dikte x asgat)	-	-	200 x 40 x 20 mm
Nullasttoerental	2.980 /min	2.980 /min	2.980/132 /min
Nominaal opnamevermogen	500 W	500 W	500 W
Afgegeven vermogen	310 W	310 W	310 W
Kipkoppel	2,3 Nm	2,3 Nm	2,3 Nm
Bandschuurarm-lengte	-	285 mm	-
Schuurband	-	50 x 1.020 mm	-
Afzuigstuk, binnen-Ø	35 mm	35 mm	35 mm
Gewicht	14,5 kg	14,5 kg	14,9 kg
Kabellengte	2 m	2 m	2 m

Levering

Art. nr.	619175	601750	611750
Normaalkorund slijpstenen 36 P en 60 N	■		
Normaalkorund slijpstenen 60 N		■	■
Textielschuurband K 60		■	
Nat-slijpschijf			■
Beschermingsspatglazen	■	■	■
Werkstuksteun	■	■	■
Inbussleutel	■	■	■
Waterbak van roestvast staal			■

Productvoordelen

- Grote, 90° traploos buigbare bandschuurarm voor het bewerken van werkstukken in hout en metaal
- Veelzijdig gebruik door combinatie van nat- en droog-slijpschijven
- Waterbak van roestvast staal
- Robuuste machine voor moeilijke scherp-, schuur- en ontbramingswerkzaamheden
- Geluids- en trillingsarme, onderhoudsvrije inductiemotor
- Motor voor éénfase wisselstroom
- Aan de zijkant gesloten beschermkappen met afzuigstuk
- Beschermkap-bajonetsluiting voor snelle, eenvoudige slijpsteen vervanging
- Stofbestendige noodstopchakelaar
- Herstartbeveiliging: voorkomt het per ongeluk starten van de machine na stroomonderbreking
- Gereedschapsloos verstelbare werkstuksteunen
- Grote beschermingsspatglazen voor de bescherming van de ogen
- Trillingsdempende rubberen voetjes voor vaste stand

Systeemcomponenten

Toebehoren → 202



Technische gegevens	Dubbele slijpmachine DS 200	Dubbele slijpmachine DSD 200	Dubbele slijpmachine DSD 250
Slijpstenen (Ø x dikte x asgat)	200 x 25 x 32 mm	200 x 25 x 32 mm	250 x 40 x 51 mm
Nullasttoerental	2.980 /min	2.980 /min	1.490 /min
Nominaal opnamevermogen	600 W	750 W	900 W
Afgegeven vermogen	370 W	450 W	540 W
Kipkoppel	2,6 Nm	6,2 Nm	10 Nm
Afzuigstuk, binnen-Ø	35 mm	35 mm	35 mm
Gewicht	16,3 kg	16 kg	33,3 kg
Kabellengte	2 m	2 m	2 m

Levering

Art. nr.	619200	619201	619250
Normaalkorund slijpstenen 36 P en 60 N	■	■	■
Beschermingsspatglazen	■	■	■
Werkstuksteun	■	■	■
Inbussleutel	■	■	■

Productvoordelen

- Motor voor éénfase wisselstroom
- Krachtige draaistroommotor met hoog koppel
- Krachtige draaistroommotor met hoog koppel
- Bijzonder krachtige machine voor zware belasting
- Geluids- en trillingsarme, onderhoudsvrije inductiemotor
- Robuuste aluminium spuitgietbeschermingskappen
- Beschermkap-bajonetsluiting voor snelle, eenvoudige slijpsteen vervanging
- Stofbestendige noodstopchakelaar
- Herstartbeveiliging: voorkomt het per ongeluk starten van de machine na stroomonderbreking
- Gereedschapsloos verstelbare werkstuksteunen
- Grote beschermingsspatglazen voor de bescherming van de ogen
- Trillingsdempende rubberen voetjes voor vaste stand

Systeemcomponenten

Toebehoren → 202

Slijpstenen

Slijpstenen, normaalkorund



- Voor het slijpen van gereedschapsstaal
- Fijne korrel (60 N): geschikt voor het fijnslijpen van geharde en ongeharde staalsoorten, bv. spiraalboren, schroevendraaiers, beitels, splijtgereedschap, steekbeitels, gutsen
- Grove korrel (36 P): geschikt voor het voorslijpen van geharde en ongeharde staalsoorten, bv. schroevendraaiers, beitels, splijtgereedschap

Diameter x dikte x asgat mm	Korrel en hardheid	Geschikt voor	Art. nr.
120 x 20 x 20	36 P	DS 125 / Ds W 3150	629088000
120 x 20 x 20	60 N	DS 125 / Ds W 3150	629089000
120 x 20 x 12	60 N	DS 125 W / Ds W 3150	629090000
150 x 20 x 20	36 P	DS 150 / Ds W 3150	630632000
150 x 20 x 20	60 N	DS 150 / Ds W 3150	630633000
150 x 20 x 32	36 P	Ds 7202	630777000
150 x 20 x 32	60 N	Ds 7202 / Ds 7203	630778000
175 x 25 x 20	36 P	DS 175 W / DS 175 D	629091000
175 x 25 x 20	60 N	DS 175 W / DS 175 D	629092000
175 x 25 x 32	36 P	DS 175 / BS 175 / TNS 175 / Ds W 5175 / Ds D 6175	630657000
175 x 25 x 32	60 N	DS 175 / BS 175 / TNS 175 / Ds W 5175 / Ds D 6175	630656000
200 x 25 x 20	36 P	DS 200/25 W / DS 200/25 D	629093000
200 x 25 x 20	60 N	DS 200/25 W / DS 200/25 D	629094000
200 x 25 x 32	36 P	DS 200 / DSD 200 / Ds 7211 / Ds W 9200 / Ds D 9201	630784000
200 x 25 x 32	60 N	DS 200 / DSD 200 / Ds 7211 / Ds W 9200 / Ds D 9201	630785000
200 x 32 x 32	36 P	Ds W 9200 / Ds D 9201	630634000
200 x 32 x 32	60 N	Ds W 9200 / Ds D 9201	630635000
250 x 32 x 32	24 Q	Ds 7226	630788000
250 x 32 x 32	60 N	Ds 7226	630789000
250 x 40 x 51	36 P	DSD 250 / Ds D 9250	630636000
250 x 40 x 51	60 N	DSD 250 / Ds D 9250	630637000

Slijpstenen, edelkorund



- Voor het slijpen van HSS-gereedschap

Diameter x dikte x asgat mm	Korrel en hardheid	Geschikt voor	Art. nr.
150 x 20 x 20	80 J	Ds W 3150	630638000
150 x 50 x 13	80 I	Ds 7203	630779000

Slijpstenen, siliciumcarbide

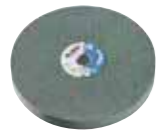

- Geschikt voor het fijnslijpen van hardmetalen, en HM-gecoat gereedschap, gietijzer, aluminium, glas, keramiek

Diameter x dikte x asgat mm	Korrel en hardheid	Geschikt voor	Art. nr.
120 x 20 x 20	80 J	DS 125	629102000
150 x 20 x 20	80 J	DS 150 / Ds W 3150	629103000
175 x 25 x 20	80 J	DS 175 W / DS 175 D / TNS 175	629095000
175 x 25 x 32	80 J	DS 175 / BS 175 / TNS 175	629104000
200 x 25 x 20	80 J	DS 200/25 W / DS 200/25 D / TNS 175	629096000
200 x 25 x 32	80 J	DS 200 / DSD 200 / Ds W 9200 / Ds D 9201	629105000
250 x 40 x 51	80 J	DSD 250 / Ds D 9250	629106000

Nat-slijpstenen



- Geschikt voor het fijnslijpen van ongeharde staalsoorten zoals bv. messen, steekbeitels, draaibeitels, gutsen, kloofgereedschap, scharen

Diameter x dikte x asgat mm	Korrel en hardheid	Geschikt voor	Art. nr.
150 x 30 x 20	220 K	TNS 150 W	629097000
200 x 40 x 20	220 K	TNS 175	629098000

Schuurbanden



- Kwalitatief hoogwaardig schuurpapier (normaalkorund) met dichte strooiing, grote afnamecapaciteit en lange standtijd. Universeel te gebruiken. Voor het schuren en ontbramen van metaal, ongelegeerd en laaggelegeerd staal, gietijzer, aluminium legeringen, messing, brons, harde metalen lagen, rubber, kunststoffen enz.
- Aanbevolen omtreksnelheid: 25-35 m/s

Afmetingen mm	Korrel	Verkoopenheid	Art. nr.
50 x 650	P 60	3	629060000*
50 x 650	P 100	3	629061000*
50 x 650	P 150	3	629062000*
50 x 1.020	P 60	3	629063000*
50 x 1.020	P 80	3	629064000*
50 x 1.020	P 100	3	629065000*
50 x 1.020	P 120	3	629066000*
50 x 1.020	P 180	3	629067000*
50 x 1.020	P 240	3	629068000*
50 x 1.020	P 400	3	629069000*

Overige toebehoren dubbele slijpmachines

	Art. nr.
Afdraaisteen Afdraaisteen van siliciumcarbide. Voor het afdraaien van slijpschijven, afgestompte slijpkorrels worden verwijderd.	629099000
Standaard Passend voor alle Metabo dubbele slijpmachines (vanaf bj. 2005). Met verwijderbare houder voor koelwater of als praktisch gereedschapsdepot. Met dubbele verticale sleuf voor het bewaren van schuurstenen, gereedschap, enz. Hoogte: 835 mm; afmetingen plaat: 200 x 280 mm; Ø-bodemplaat: 340 mm	623867000
Wandconsole Geschikt voor alle Metabo-dubbele slijpmachines tot schijf-Ø 200 mm (vanaf bj. 2005), behalve BS 175, DS 250 D. Afmetingen: 280 x 90 x 204 mm	623862000

* ZB-verpakt

M+ SYSTEEM: MACHINE EN TOEBEHOREN PERFECT OP ELKAAR AFGESTEMD VOOR MAXIMALE PRESTATIES.

Machines en toebehoren worden bij Metabo al bij de ontwikkeling optimaal op elkaar afgestemd en samen getest. Uw meerwaarde: maximale prestaties bij het schroeven, boren, beitelen of mengen door het effect van Metabo+ systeem.

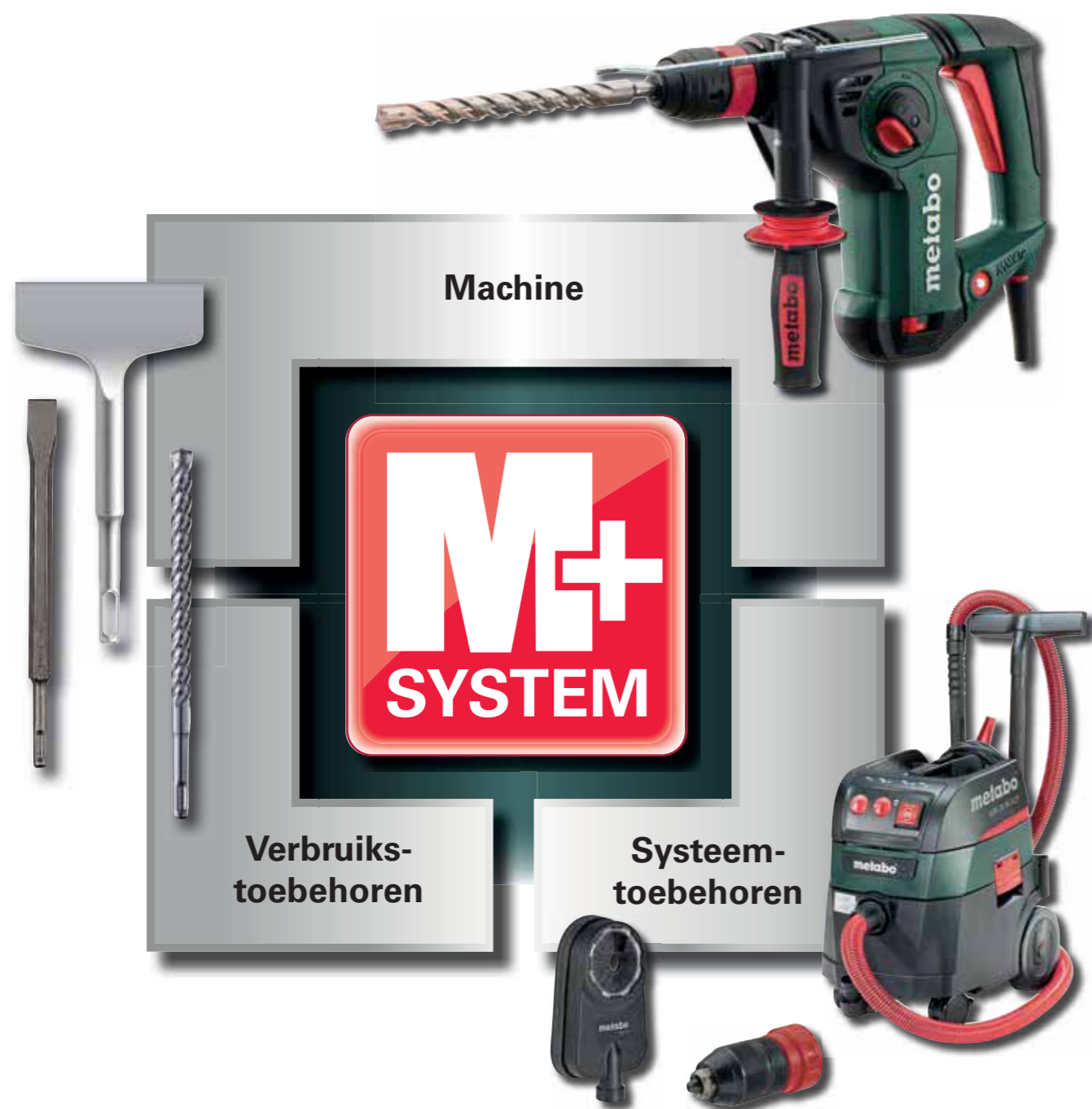

**Boren
Beitelen
Schroeven
Mengen**

KLOPBOORMACHINES EN BOORMACHINES: KWALITEIT SINDS MEER DAN 90 JAAR.

Onze boormachines hebben een traditie: sinds de Metallbohrdreher (handboormachine) in 1924 Metabo zijn naam gaf, hebben wij steeds weer bij het boren nieuwe maatstaven gezet. Onze hoge kwaliteitsstandaard garandeert u optimale werkresultaten en nauwkeurige gaten. Of het nu is in hout, metaal, metselwerk of steen – ieder materiaal stelt andere eisen aan de boorsnelheid, het koppel en de boor. Wij bieden u voor iedere uitdaging de passende machine inclusief toebehoren.

Tandwielhuis van aluminium persgietwerk
Extreem belastbaar tandwielhuis van aluminium persgietwerk voor optimale asophanging en snelle warmteafvoer



Metabo S-automatic veiligheidskoppeling
Begrenzing van het plotseling optredende terugslagkoppel ter bescherming van gebruiker en machine

Binnenzeskant in de booras
De schroefbit kan direct in de as geplaatst worden.



MARATHON MOTOR

Robuuste Metabo Marathon-motor
Voor extra lange levensduur door speciale bescherming tegen abrasieve inwerkingen van stof



Vario-Tacho-Constamatic (VTC)-volle-golf elektronica
Constant toerental voor maximale boorcapaciteit bij alle boordiameters. Traploze verandering van het toerental voor werken aangepast aan het materiaal

Draaibare koolborstelbrug
voor maximale prestaties, ook linksdraaiend, bv. om vastzittende schroeven uit te draaien



Overbelastingsbeveiliging en herstartbeveiliging
ter bescherming van gebruiker en machine

Kabelbeschermende kogelmof
Voor optimale bewegingsvrijheid bij het werken

SBE 1100 Plus



Klopboormachines
Krachtig. Robuust. Duurzaam. De veelzijdige alleskunnere overtuigen door maximale capaciteit en betrouwbaarheid op de bouwplaats en in de werkplaats.



Boormachines
Of het nu uiterst precies is met boorhouder Futuro Top op metaalgebied of krachtig en duurzaam met het praktische Metabo Quick System in de houtbouw – specialisten voor elke toepassing.



Magneetkernboormachines
Met snoer voor continuïteit tijdens de zware alledaags werkdag of uiterste flexibiliteit door innovatieve accu-magneetboortechneek met de MAG 28 LTX 32 – veelzijdig bruikbaar.

WELKE KLOPBOORMACHINE VOOR WELKE TOEPASSING?

Klopboor in beton/steen/metselwerk max. Ø mm	Boren in Metaal/Hout max. Ø mm	Capaciteit	Veiligheidskoppeling	Marathon-motor	Constante elektronica	Herstartbeveiliging	Overbelastingsbeveiliging	Impulsfunctie
--	--------------------------------	------------	----------------------	----------------	-----------------------	---------------------	---------------------------	---------------



1-toerige klopboormachines

SBE 610	12 mm	10	20	610 Watt				
SB 650 / SBE 650 / SBE 650 Impuls	16 mm	13	30	650 Watt				- / - / •

2-toerige klopboormachines

SB 760 / SBE 760	16 mm	13	40	760 Watt				
SB 710 / SBE 710	20 mm	13	40	710 Watt	•	•		
SBE 751	20 mm	13	40	750 Watt	•	•		
SBE 850	20 mm	13	40	850 Watt	•	•		
SB 900 Impuls	20 mm	13	40	900 Watt	•	•	•*	•
SBE 1000	20 mm	16	40	1.000 Watt	•	•	•	•
SBE 1100 Plus	20 mm	16	40	1.100 Watt	•	•	•	•
SBE 1300	20 mm	16	40	1.300 Watt	•	•	•	•

* VC-elektronica

■ optimaal bereik
■ mogelijk bereik

Voor nog grotere diameters bij het boren in harde materialen adviseren wij een Metabo boor-, combi- of multihamer te gebruiken.

Uitrusting: • aanwezig



Technische gegevens	Klopboormachine SBE 610	Klopboormachine SB 650	Klopboormachine SBE 650	Klopboormachine SBE 650 Impuls
Nominaal opnamevermogen	610 W	650 W	650 W	650 W
Afgegeven vermogen	360 W	320 W	320 W	320 W
Max. koppel zacht	13 Nm	9 Nm	9 Nm	9 Nm
Boordiameter in:				
- beton	12 mm	16 mm	16 mm	16 mm
- staal	10 mm	13 mm	13 mm	13 mm
- zacht hout	20 mm	30 mm	30 mm	30 mm
Nullasttoerental	0 - 3.100 /min	2.800 /min	0 - 2.800 /min	0 - 2.800 /min
Toerental bij belasting	1.900 /min	1.500 /min	1.500 /min	1.500 /min
Max. aantal slagen	62.000 /min	44.800 /min	44.800 /min	44.800 /min
Boorhouderspanwijdte	1,5 - 13 mm	1,5 - 13 mm	1,5 - 13 mm	1,5 - 13 mm
Spanhalsdiameter	43 mm	43 mm	43 mm	43 mm
Booras met binnenzeskant	1/4" (6,35 mm)	1/4" (6,35 mm)	1/4" (6,35 mm)	1/4" (6,35 mm)
Boorasschroefdraad	1/2" - 20 UNF	1/2" - 20 UNF	1/2" - 20 UNF	1/2" - 20 UNF
Gewicht (zonder netsnoer)	2 kg	1,8 kg	1,8 kg	1,8 kg
Kabellengte	4 m	2,6 m	2,6 m	2,6 m

Levering

Art. nr.	606101	600670	600671	600672
Tandkransboorhouder		■		
Boorhoudersleutel		■		
Snelspanboorhouder Futuro Plus	■		■	■
Extra handgreep	■	■	■	■
Boordieptegeleider	■	■	■	■
Kunststof koffer	■		■	■

Productvoordelen

- Vario (V)-elektronica voor het werken met toerentallen aangepast aan het materiaal
- Stelwiel voor het instellen van het toerental
- Robuust tandwielhuis van aluminium persgietwerk voor optimale warmteafvoer en lange levensduur
- Rechts- en linksdraaiend
- Booras met binnenzeskant voor schroefbits voor het werken zonder boorhouder
- Vario (V)-elektronica voor het werken met toerentallen aangepast aan het materiaal
- Stelwiel voor het instellen van het toerental
- Rechts- en linksdraaiend
- Inschakelbare "Impuls"-functie voor het uitdraaien van schroeven die vastzitten en aanboren op gladde oppervlakken
- Vario (V)-elektronica voor het werken met toerentallen aangepast aan het materiaal
- Stelwiel voor het instellen van het toerental
- Rechts- en linksdraaiend

Systeemcomponenten

Toebehoren → 228



Technische gegevens	Klopboormachine SB 760	Klopboormachine SBE 760	Klopboormachine SB 710	Klopboormachine SBE 710
Nominaal opnamevermogen	760 W	760 W	710 W	710 W
Afgegeven vermogen	370 W	370 W	420 W	420 W
Max. koppel zacht	24 Nm/9 Nm	24 Nm/9 Nm	28 Nm/12 Nm	28 Nm/12 Nm
Boordiameter in:				
- beton	16 mm	16 mm	20 mm	20 mm
- staal	13 mm/8 mm	13 mm/8 mm	13 mm/8 mm	13 mm/8 mm
- zacht hout	40 mm/25 mm	40 mm/25 mm	40 mm/25 mm	40 mm/25 mm
Nullasttoerental	1.200/3.200 /min	0 - 1.200 / 0 - 3.200 /min	1.000/3.100 /min	0 - 1.000 / 0 - 3.100 /min
Toerental bij belasting	800/2.300 /min	800/2.300 /min	600/1.800 /min	600/1.800 /min
Max. aantal slagen	58.000 /min	58.000 /min	59.000 /min	59.000 /min
Boorhouderspanwijdte	1,5 - 13 mm	1,5 - 13 mm	1,5 - 13 mm	1,5 - 13 mm
Spanhalsdiameter	43 mm	43 mm	43 mm	43 mm
Booras met binnenzeskant	1/4" (6,35 mm)	1/4" (6,35 mm)	1/4" (6,35 mm)	1/4" (6,35 mm)
Boorasschroefdraad	1/2" - 20 UNF	1/2" - 20 UNF	1/2" - 20 UNF	1/2" - 20 UNF
Gewicht (zonder netsnoer)	2,3 kg	2,3 kg	2,7 kg	2,7 kg
Kabellengte	2,6 m	2,6 m	4 m	4 m

Levering

Art. nr.	600840	600841	600861	600862
Tandkransboorhouder	■		■	
Boorhoudersleutel	■		■	
Snelspanboorhouder Futuro Plus		■		■
Extra handgreep	■	■	■	■
Boordieptegeleider	■	■	■	■
Kunststof koffer		■		■

Productvoordelen

- Vario (V)-elektronica voor het werken met toerentallen aangepast aan het materiaal
- Stelwiel voor het instellen van het toerental
- Rechts- en linksdraaiend
- Booras met binnenzeskant voor schroefbits voor het werken zonder boorhouder
- Robuust tandwielhuis van aluminium persgietwerk voor optimale warmteafvoer en lange levensduur
- Metabo Marathon-motor met gepatenteerde stofbescherming voor lange levensduur
- Metabo S-automatic veiligheidskoppeling: mechanisch ontkoppelen van de aandrijving bij het blokkeren van het inzetgereedschap voor veilig werken

Systeemcomponenten

Toebehoren → 228



Technische gegevens	Klopboormachine SBE 751	Klopboormachine SBE 850	Klopboormachine SBE 900 Impuls
Nominaal opnamevermogen	750 W	850 W	900 W
Afgegeven vermogen	450 W	520 W	550 W
Max. koppel zacht	30 Nm/13 Nm	36 Nm/14 Nm	38 Nm/14 Nm
Boordiameter in:			
- beton	20 mm	20 mm	20 mm
- staal	13 mm/8 mm	13 mm/8 mm	13 mm/8 mm
- zacht hout	40 mm/25 mm	40 mm/25 mm	40 mm/25 mm
Nullasttoerental	0 - 1.000 / 0 - 3.100 /min	0 - 1.100 / 0 - 3.400 /min	0 - 1.000 / 0 - 3.100 /min
Toerental bij belasting	600/1.800 /min	630/1.900 /min	800/2.300 /min
Max. aantal slagen	59.000 /min	60.000 /min	59.000 /min
Boorhouderspanwijdte	1 - 13 mm	1,5 - 13 mm	1,5 - 13 mm
Spanhalsdiameter	43 mm	43 mm	43 mm
Booras met binnenzeskant	1/4" (6,35 mm)	1/4" (6,35 mm)	1/4" (6,35 mm)
Boorasschroefdraad	1/2 " - 20 UNF	1/2 " - 20 UNF	1/2 " - 20 UNF
Gewicht (zonder netsnoer)	2,7 kg	2,8 kg	2,8 kg
Kabellengte	4 m	4 m	4 m

Levering

Art. nr.	600863	600842	600865
Snelspanboorhouder Futuro Plus		■	■
Snelspanboorhouder Futuro Top	■		
Extra rubberen anti-slip handgreep	■	■	■
Boordieptegeleider	■	■	■
Kunststof koffer	■	■	■

Varianten vindt u in de Metabo-prijslijst en op internet

Productvoordelen

- Vario (V)-elektronica voor het werken met toerentallen aangepast aan het materiaal
- Vario (V)-elektronica voor het werken met toerentallen aangepast aan het materiaal
- Snelspanboorhouder en asstop-overbrenging voor het gemakkelijk met één hand verwisselen van het gereedschap
- Inschakelbare "Impuls"-functie voor het uitdraaien van schroeven die vastzitten en aanboren op gladde oppervlakken
- Vario-Constamatic (VTC)-volle-golf elektronica voor het werken met toerentallen aangepast aan het materiaal, die onder belasting constant blijven
- Instelling van het toerental voor het gelijkmatig indraaien van schroeven
- Stelwiel voor het instellen van het toerental
- Robuust tandwielhuis van aluminium persgietwerk voor optimale warmteafvoer en lange levensduur
- Rechts- en linksdraaiend
- Metabo Marathon-motor met gepatenteerde stofbescherming voor lange levensduur
- Metabo S-automatic veiligheidskoppeling: mechanisch ontkoppelen van de aandrijving bij het blokkeren van het inzetgereedschap voor veilig werken
- Booras met binnenzeskant voor schroefbits voor het werken zonder boorhouder

Systeemcomponenten

Toebehoren ➔ 228



Technische gegevens	Klopboormachine SBE 1000	Klopboormachine SBE 1100 Plus	Klopboormachine SBE 1300
Nominaal opnamevermogen	1.000 W	1.100 W	1.300 W
Afgegeven vermogen	620 W	660 W	790 W
Max. koppel zacht	40 Nm/15 Nm	44 Nm/16 Nm	46 Nm/17 Nm
Boordiameter in:			
- beton	20 mm	20 mm	20 mm
- staal	16 mm/8 mm	16 mm/8 mm	16 mm/8 mm
- zacht hout	40 mm/25 mm	40 mm/25 mm	40 mm/25 mm
Nullasttoerental	0 - 800 / 0 - 2.700 /min	0 - 900 / 0 - 2.800 /min	0 - 1.000 / 0 - 3.100 /min
Toerental bij belasting	800/2.700 /min	900/2.800 /min	1.000/3.100 /min
Max. aantal slagen	51.000 /min	53.000 /min	58.000 /min
Boorhouderspanwijdte	1,5 - 13 mm	1 - 13 mm	1,5 - 13 mm
Spanhalsdiameter	43 mm	43 mm	43 mm
Booras met binnenzeskant	1/4" (6,35 mm)	1/4" (6,35 mm)	1/4" (6,35 mm)
Boorasschroefdraad	1/2 " - 20 UNF	1/2 " - 20 UNF	1/2 " - 20 UNF
Gewicht (zonder netsnoer)	2,8 kg	2,9 kg	3 kg
Kabellengte	4 m	4 m	4 m

Levering

Art. nr.	600866	600867	600843
Snelspanboorhouder Futuro Plus	■		■
Snelspanboorhouder Futuro Top		■	
Extra rubberen anti-slip handgreep	■		
Lange extra handgreep		■	■
Boordieptegeleider	■	■	■
Kunststof koffer	■	■	■

Varianten vindt u in de Metabo-prijslijst en op internet











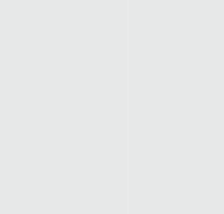
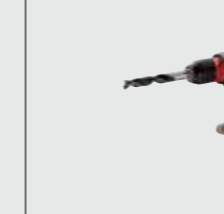

Productvoordelen

- Snelspanboorhouder en asstop-overbrenging voor het gemakkelijk met één hand verwisselen van het gereedschap
- Overbelastingsbeveiliging: beschermt de motor tegen oververhitting
- Koelborstelslijtageindicatie
- Vario-Tacho-Constamatic (VTC)-volle-golf elektronica voor het werken met toerentallen aangepast aan het materiaal, die onder belasting constant blijven
- Stelwiel voor het instellen van het toerental
- Robuust tandwielhuis van aluminium persgietwerk voor optimale warmteafvoer en lange levensduur
- Rechts- en linksdraaiend
- Metabo Marathon-motor met gepatenteerde stofbescherming voor lange levensduur
- Metabo S-automatic veiligheidskoppeling: mechanisch ontkoppelen van de aandrijving bij het blokkeren van het inzetgereedschap voor veilig werken
- Booras met binnenzeskant voor schroefbits voor het werken zonder boorhouder
- Herstartbeveiliging: voorkomt het per ongeluk starten van de machine na stroomonderbreking

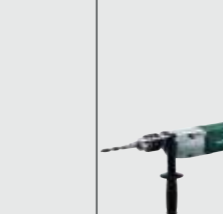





Systeemcomponenten

Toebehoren ➔ 228

WELKE BOORMACHINE VOOR WELKE TOEPASSING?

																		
Technische gegevens	BE 6	BE 10	BE 500/6	BE 500/10	BE 600/13-2	BE 75-16	BE 75 Quick		BE 751	BE 1100	BE 1300 Quick	BDE 1100	B 32/3	WBE 700	MAG 28 LTX 32	MAG 32	MAG 50	B 32/3 + M 100*
Nominaal opnamevermogen/ Accuspanning	450 Watt	450 Watt	500 Watt	500 Watt	600 Watt	750 Watt	750 Watt		750 Watt	1.100 Watt	1.300 Watt	1.100 Watt	1.800 Watt	700 Watt	25,2 Volt	1.000 Watt	1.200 Watt	1.800 Watt
Boor-Ø in staal	6 mm	10 mm	6 mm	10 mm	13 / 8 mm	16 mm	16 mm		13 / 8 mm	16 / 8 mm	16 / 8 mm	16 / 10 mm	32 mm	10 mm	32 mm	32 mm	50 mm	100 mm
Boor-Ø in zacht hout	12 mm	20 mm	20 mm	30 mm	37 / 27 mm	50 mm	50 mm		40 / 25 mm	40 / 25 mm	40 / 25 mm	40 / 25 mm	70 mm	25 mm				
Nullasttoerental	0-4.000 /min	0-2.400 /min	0-4.500 /min	0-1.600 /min	0-750 / 0-2.500 /min	0-660 /min	0-660 /min		0-1.000 / 0-3.100 /min	0-900 / 0-2.800 /min	0-1.000 / 0-3.100 /min	0-640 / 0-1.200 /min	0-170 / 0-320 / 0-470 /min	850-2.600 /min	380 / 680 /min	700 /min	100-250 / 200-450 /min	0-170 / 0-320 / 0-470 /min
Boorhouderspanwijdte	0-10 mm	0-10 mm	0-10 mm	1-13 mm	1-13 mm	1,5-13 mm	1,5-13 mm		1,5-13 mm	1,5-13 mm	1,5-13 mm	3-16 mm	-	1-10 mm	afhankelijk van boorhouder	afhankelijk van boorhouder	afhankelijk van boorhouder	afhankelijk van boorhouder
Gewicht zonder netsnoer/accu-pack	1,3 kg	1,3 kg	1,5 kg	1,8 kg	1,9 kg	2,6 kg	2,6 kg		2,7 kg	2,9 kg	3,0 kg	4,3 kg	7,8 kg	2,0 kg	14,5 kg	11,9 kg	12,7 kg	29,5 kg
Gereedschapopname	1/2" - 20 UNF	1/2" - 20 UNF	1/2" - 20 UNF	1/2" - 20 UNF	1/2" - 20 UNF	1/2" - 20 UNF	-		1/2" - 20 UNF	1/2" - 20 UNF	-	5/8" - 16 UN	MK 3	1/2" - 20 UNF	MK 2 + Weldon	Weldon	MK 2 + Weldon	MK 3
Max. koppel zacht	7 Nm	10 Nm	8 Nm	16 Nm	31 / 9 Nm	75 Nm	75 Nm		30 / 13 Nm	44 / 16 Nm	46 / 17 Nm	55 / 22 Nm	190 / 120 / 90 Nm	8 Nm				

Toepassing																			
Kleine boor-Ø hout	■	■	■	■	■	■	■		■	■	■	■		■					
Grote boor-Ø hout				■	■	■	■		■	■	■	■	■						
Kleine boor-Ø metaal	■	■	■	■	■	■	■		■	■	■	■	■	■	■	■	■	■	■
Grote boor-Ø metaal					■	■	■		■	■	■	■	■	■	■	■	■	■	■
Lichte schroeftoepassingen		■		■	■	■	■		■	■	■	■	■	■					
Zware schroeftoepassingen						■	■		■	■	■	■	■						

Uitrusting																			
 Metabo S-automatic veiligheidskoppeling						●	●		●	●	●	●	●						●
 Vario-Tacho-Constamatic (VTC)										●	●							●	
 Vario-Constamatic (VC)														●					
 Overbelastingsbeveiliging										●	●				●				
 Herstartbeveiliging										●	●					●		●	
 Metabo Marathon-motor									●	●	●					●		●	
 Metabo Quick-snelwissel							●				●								

*Combinatie van boormachine B 32/3 en magneet-boorstandaard M 100, alleen afzonderlijk bestelbaar

Toepassing: ■ geschikt ■■ goed geschikt ■■■ optimaal Uitrusting: ● aanwezig



Technische gegevens	Boormachine BE 6	Boormachine BE 10	Boormachine BE 650
Nominaal opnamevermogen	450 W	450 W	650 W
Afgegeven vermogen	240 W	240 W	320 W
Boordiameter in:			
- staal	6 mm	10 mm	13 mm
- zacht hout	12 mm	20 mm	30 mm
Nullasttoerental	0 - 4.000 /min	0 - 2.400 /min	0 - 2.800 /min
Toerental bij belasting	2.200 /min	1.500 /min	1.500 /min
Max. koppel zacht	7 Nm	10 Nm	9 Nm
Spanhalsdiameter	-	-	43 mm
Boorhouderspanwijdte	1 - 10 mm	1 - 10 mm	1,5 - 13 mm
Boorasschroefdraad	1/2" - 20 UNF	1/2" - 20 UNF	1/2" - 20 UNF
Booras met binnenzeskant	-	-	1/4" (6,35 mm)
Gewicht (zonder netsnoer)	1,3 kg	1,3 kg	1,8 kg
Kabellengte	2,6 m	2,6 m	2,55 m

Levering

Art. nr.	600132	600133	600360
Tandkransboorhouder	■	■	■
Boorhoudersleutel	■	■	■

Productvoordelen

- Kleine, handzame boormachine
- Kleine, handzame boormachine
- Stelwiel voor het instellen van het toerental
- Booras met binnenzeskant voor schroefbits voor het werken zonder boorhouder
- Vario (V)-elektronica voor het werken met toerentallen aangepast aan het materiaal
- Rechts- en linksdraaiend
- Handgreep met antislip softgrip-oppervlak

Systeemcomponenten

Toebehoren ▶ 228



Technische gegevens	Boormachine BE 500/6	Boormachine BE 500/10	Boormachine BE 600/13-2
Nominaal opnamevermogen	500 W	500 W	600 W
Afgegeven vermogen	250 W	250 W	290 W
Boordiameter in:			
- staal	6 mm	10 mm	13 mm/8 mm
- zacht hout	20 mm	30 mm	37 mm/27 mm
Nullasttoerental	0 - 4.500 /min	0 - 1.600 /min	0 - 750 / 0 - 2.500 /min
Toerental bij belasting	2.600 /min	1.000 /min	450/1.500 /min
Max. koppel zacht	8 Nm	16 Nm	31 Nm/9 Nm
Spanhalsdiameter	43 mm	43 mm	43 mm
Boorhouderspanwijdte	1 - 10 mm	1 - 13 mm	1 - 13 mm
Boorasschroefdraad	1/2" - 20 UNF	1/2" - 20 UNF	1/2" - 20 UNF
Booras met binnenzeskant	1/4" (6,35 mm)	1/4" (6,35 mm)	1/4" (6,35 mm)
Gewicht (zonder netsnoer)	1,5 kg	1,8 kg	1,9 kg
Kabellengte	4 m	4 m	4 m

Levering

Art. nr.	600343	600353	600383
Snelspanboorhouder Futuro Top	■	■	■
Extra handgreep	■	■	■
Steeksleutel	■	■	■

Productvoordelen

- Optimaal toerentalbereik voor het precies boren in staal tot Ø 6 mm
- Optimaal toerentalbereik voor het precies boren in staal tot Ø 10 mm
- Overbrenging met 2 standen met groot toerentalbereik voor veelzijdige boorwerkzaamheden in staal tot Ø 13 mm
- Stelwiel voor het instellen van het toerental
- Handzame boormachine speciaal voor de veeleisende metaalbewerking
- Robuust tandwielhuis van aluminium persgietwerk voor optimale warmteafvoer en lange levensduur
- Bijzonder compacte constructie met kleine hoekmaat
- Vario (V)-elektronica voor het werken met toerentallen aangepast aan het materiaal
- Rechts- en linksdraaiend
- Snelspanboorhouder en asstop voor het gemakkelijk met één hand verwisselen van het gereedschap
- Futuro Top snelspanboorhouder: automatisch naspannen bij het boren voor exacte boorresultaten
- Handgreep met antislip softgrip-oppervlak

Systeemcomponenten

Toebehoren ▶ 228



Technische gegevens	Boormachine BE 75-16	Boormachine BE 75 Quick	Boormachine BE 75-X3 Quick
Nominaal opnamevermogen	750 W	750 W	750 W
Afgegeven vermogen	470 W	470 W	470 W
Boordiameter in:			
- staal	16 mm	16 mm	16 mm
- zacht hout	50 mm	50 mm	50 mm
Nullastoerental	0 - 660 /min	0 - 660 /min	0 - 660 /min
Toerental bij belasting	350 /min	350 /min	350 /min
Max. koppel zacht	75 Nm	75 Nm	75 Nm
Spanhalsdiameter	43 mm	43 mm	43 mm
Boorhouderspanwijdte	1,5 - 13 mm	1,5 - 13 mm	1,5 - 13 mm
Boorasschroefdraad	1/2 " - 20 UNF	-	-
Booras met binnenzeskant	1/4" (6,35 mm)	1/4" (6,35 mm)	1/4" (6,35 mm)
Gewicht (zonder netsnoer)	2,6 kg	2,6 kg	2,6 kg
Kabellengte	4 m	4 m	4 m

Levering

Art. nr.	600580	600585	600585
Koppelvoorzetstuk PowerX3 met lange extra handgreep			■
Tandkransboorhouder	■		
Tandkrans-snelwisselboorhouder		■	■
Snelwisselbithouder		■	■
Wissel-haaks voorzetstuk		■	■
Boorhoudersleutel	■	■	■
Lange extra handgreep	■	■	■
Koffer MetaLoc		■	■

Productvoordelen

- Voor het krachtig boren van grotere diameters en roeren van dikvloeiende materialen
- Geschikt voor het boren met grote diameters en voor zware schroefverbindingen in hout zonder voorboren
- Metabo Quick-systeem: snelwissel van de gereedschapopname en van het inzet-gereedschap voor flexibel werken
- Met koppelvoorzetstuk PowerX3: verdrievoudigt de kracht van de machine voor extreme toepassingen
- Geschikt voor het boren met grote diameters en voor zware schroefverbindingen in hout zonder voorboren
- Metabo Quick-systeem: snelwissel van de gereedschapopname en van het inzet-gereedschap voor flexibel werken
- Robuust tandwielhuis van aluminium persgietwerk voor optimale warmteafvoer en lange levensduur
- Rechts- en linksdraaiend
- Vario (V)-elektronica voor het werken met toerentallen aangepast aan het materiaal
- Metabo S-automatic veiligheidskoppeling: mechanisch ontkoppelen van de aandrijving bij het blokkeren van de boor voor veilig werken

Systeemcomponenten

Toebehoren → 228, 233 | Quick-systeem → 18

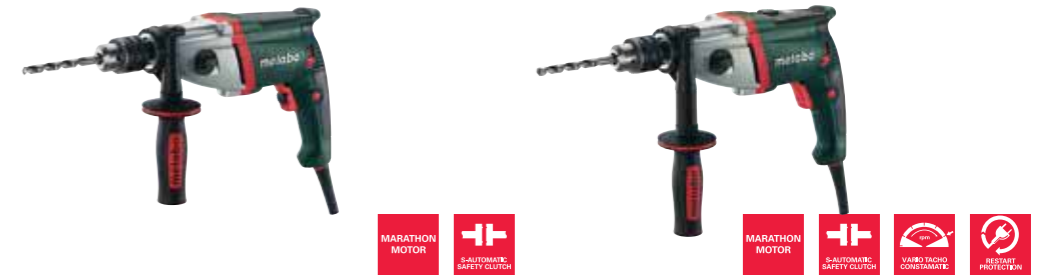

Technische gegevens	Boormachine BE 751	Boormachine BE 1100
Nominaal opnamevermogen	750 W	1.100 W
Afgegeven vermogen	450 W	660 W
Boordiameter in:		
- staal	13 mm/8 mm	16 mm/8 mm
- zacht hout	40 mm/25 mm	40 mm/25 mm
Nullastoerental	0 - 1.000 / 0 - 3.100 /min	0 - 900 / 0 - 2.800 /min
Toerental bij belasting	600/1.800 /min	900/2.800 /min
Max. koppel zacht	30 Nm/13 Nm	44 Nm/16 Nm
Spanhalsdiameter	43 mm	43 mm
Boorhouderspanwijdte	1,5 - 13 mm	1,5 - 13 mm
Boorasschroefdraad	1/2 " - 20 UNF	1/2 " - 20 UNF
Booras met binnenzeskant	1/4" (6,35 mm)	1/4" (6,35 mm)
Gewicht (zonder netsnoer)	2,7 kg	2,9 kg
Kabellengte	4 m	4 m

Levering

Art. nr.	600581	600582
Tandkransboorhouder	■	■
Boorhoudersleutel	■	■
Extra handgreep	■	
Lange extra handgreep		■

Productvoordelen

- Vario (V)-elektronica voor het werken met toerentallen aangepast aan het materiaal
- Vario-Tacho-Constamatic (VTC)-volle-golf-elektronica voor het werken met toerentallen aangepast aan het materiaal, die onder belasting constant blijven
- Overbelastingsbeveiliging: beschermt de motor tegen oververhitting
- Herstartbeveiliging: voorkomt het per ongeluk starten van de machine na stroomonderbreking
- Koolborstelslijtageindicatie
- Robuust tandwielhuis van aluminium persgietwerk voor optimale warmteafvoer en lange levensduur
- Rechts- en linksdraaiend
- Stelwiel voor het instellen van het toerental
- 2-toerige overbrenging
- Metabo Marathon-motor met gepatenteerde stofbescherming voor lange levensduur
- Metabo S-automatic veiligheidskoppeling: mechanisch ontkoppelen van de aandrijving bij het blokkeren van de boor voor veilig werken
- Booras met binnenzeskant voor schroefbits voor het werken zonder boorhouder

Systeemcomponenten

Toebehoren → 228

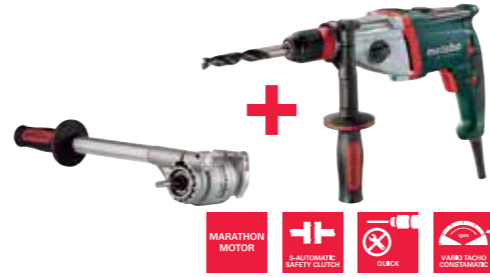

Technische gegevens	Boormachine BE 1300 Quick	Boormachine BE 1300-X3 Quick
Nominaal opnamevermogen	1.300 W	1.300 W
Afgegeven vermogen	790 W	790 W
Boordiameter in:		
- staal	16 mm/8 mm	16 mm/8 mm
- zacht hout	40 mm/25 mm	40 mm/25 mm
Nullasttoerental	0 - 1.000 / 0 - 3.100 /min	0 - 1.000 / 0 - 3.100 /min
Toerental bij belasting	1.000/3.100 /min	1.000/3.100 /min
Max. koppel zacht	46 Nm/17 Nm	46 Nm/17 Nm
Spanhalsdiameter	43 mm	43 mm
Boorhouderspanwijdte	1,5 - 13 mm	1,5 - 13 mm
Booras met binnenzeskant	1/4" (6,35 mm)	1/4" (6,35 mm)
Gewicht (zonder netsnoer)	3 kg	3 kg
Kabellengte	4 m	4 m

Levering

Art. nr.	600593	600593
Koppelvoorzetstuk PowerX3 met lange extra handgreep		■
Snelwisselboorhouder	■	■
Snelwisselbithouder	■	■
Wissel-haaks voorzetstuk	■	■
Lange extra handgreep	■	■
Koffer MetaLoc	■	■

Productvoordelen

- Met koppelvoorzetstuk PowerX3: verdrievoudigt de kracht van de machine voor extreme toepassingen
- Geschikt voor het boren met grote diameters en voor zware schroefverbindingen in hout zonder voorbereiden
- Metabo Quick-systeem: snelwissel van de gereedschapopname en van het inzetgereedschap voor flexibel werken
- Robuust tandwielhuis van aluminium persgietwerk voor optimale warmteafvoer en lange levensduur
- Draaibare koolborstelomschakeling voor maximale prestaties, ook linksdraaiend, bv. om vastzittende schroeven los te draaien
- Vario-Tacho-Constamatic (VTC)-volle-golf elektronica voor het werken met toerentallen aangepast aan het materiaal, die onder belasting constant blijven
- Stelwiel voor het instellen van het toerental
- 2-toerige overbrenging
- Metabo Marathon-motor met gepatenteerde stofbescherming voor lange levensduur
- Metabo S-automatic veiligheidskoppeling: mechanisch ontkoppelen van de aandrijving bij het blokkeren van de boor voor veilig werken
- Rechts- en linksdraaiend
- Snelspanboorhouder en asstop voor het gemakkelijk met één hand verwisselen van het gereedschap
- Overbelastingsbeveiliging: beschermt de motor tegen oververhitting
- Herstartbeveiliging: voorkomt het per ongeluk starten van de machine na stroomonderbreking
- Koolborstelslijtageindicatie

Systeemcomponenten

Toebehoren → 228, 233

Quick-systeem → 18



Technische gegevens	Boormachine BDE 1100
Nominaal opnamevermogen	1.100 W
Afgegeven vermogen	620 W
Boordiameter in:	
- staal	16 mm/10 mm
- zacht hout	40 mm/25 mm
Nullasttoerental	0 - 640 / 0 - 1.200 /min
Toerental bij belasting	430/800 /min
Max. koppel zacht	55 Nm/22 Nm
Spanhalsdiameter	43 mm
Boorhouderspanwijdte	3 - 16 mm
Boorasschroefdraad	5/8" - 16 UN
Gewicht (zonder netsnoer)	4,3 kg
Kabellengte	4 m

Levering

Art. nr.	600806
Tandkransboorhouder	■
Boorhoudersleutel	■
Lange extra handgreep	■
Boordieptegeleider	■

Productvoordelen

- Robuust tandwielhuis van aluminium persgietwerk voor optimale warmteafvoer en lange levensduur
- Vario (V)-elektronica voor het werken met toerentallen aangepast aan het materiaal
- 2-toerige overbrenging
- Metabo S-automatic veiligheidskoppeling: mechanisch ontkoppelen van de aandrijving bij het blokkeren van de boor voor veilig werken
- Rechts- en linksdraaiend
- Voor het krachtig boren van grotere diameters en roeren van dikvloeiende materialen
- Bedieningscomfort en veiligheid door spadehandgreep

Systeemcomponenten

Toebehoren → 228



Technische gegevens	Haakse boormachine WBE 700
Nominaal opnamevermogen	700 W
Afgegeven vermogen	305 W
Boordiameter in:	
- staal	10 mm
- zacht hout	25 mm
Nullasttoerental	850 - 2.600 /min
Toerental bij belasting	2.300 /min
Max. koppel zacht	8 Nm
Spanhalsdiameter	
Boorhouderspanwijdte	1 - 10 mm
Boorasschroefdraad	1/2" - 20 UNF
Gewicht (zonder netsnoer)	2 kg
Kabellengte	4 m

Levering

Art. nr.	600512
Tandkransboorhouder	■
Boorhoudersleutel	■
Zijhandgreep	■

Productvoordelen

- Krachtige haakse boormachine om te boren en te schroeven op moeilijk bereikbare plaatsen
- Robuust tandwielhuis van aluminium persgietwerk voor optimale warmteafvoer en lange levensduur
- Vario-Constamatic (VC)-elektronica voor het werken met toerentallen aangepast aan het materiaal, die onder belasting constant blijven
- Stelwiel voor het instellen van het toerental



Technische gegevens	Boormachine B 32/3
Nominaal opnamevermogen	1.800 W
Afgegeven vermogen	1.200 W
Boordiameter in:	
- staal	32 mm
- zacht hout	70 mm
Nullasttoerental	0 - 170 / 0 - 320 / 0 - 470 /min
Toerental bij belasting	110/190/280 /min
Max. koppel zacht	190 Nm/120 Nm/90 Nm
Spanhalsdiameter	65 mm
Booras met binnenkegel	MK 3
Gewicht (zonder netsnoer)	7,8 kg
Kabellengte	5 m

Levering

Art. nr.	600323
Uitdrijfwig	■
Lange extra handgreep	■

Productvoordelen

- Krachtige boormachine met 3 standen en extreem hoog koppel
- Kernboren tot Ø 100 mm in combinatie met de magneetboorstandaard M 100 (art. nr. 627100000)
- Robuuste mechanische schakelaandrijving met oliebadsmerring
- Robuust tandwielhuis van aluminium persgietwerk voor optimale warmteafvoer en lange levensduur
- Vario (V)-elektronica voor het werken met toerentallen aangepast aan het materiaal
- Veiligheidskoppeling: mechanisch ontkoppelen van de aandrijving bij het blokkeren van de boor voor veilig werken
- Voor het eenvoudig boren van grotere diameters en het indraaien van zeer lange schroeven

Systeemcomponenten

Toebehoren ▶ 232, 257



Technische gegevens	Accu-magneetkernboormachine MAG 28 LTX 32
Type accu-pack	Li-Ion
Spanning van de accu-pack	25,2 V
Max. boordiameter	
- met kernboor	32 mm
- met spiraalboor	13 mm
Max. boordiepte	50 mm
Max. slag	160 mm
Max. magneethoudkracht	8.500 N
Afmetingen van de magneetvoet	70 x 190 mm
Nullasttoerentallen	380/680 /min
Gereedschapopname	Morse-conus MK 2, Weldon-schacht 19 mm (3/4")
Hoogte bij sleden onderste/bovenste positie	455 mm / 615 mm
Gewicht (met accu-pack)	14,5 kg

Levering

Art. nr.	600334
Industriële klauwplaat voor Weldon-schacht 19 mm	■
3 HSS-kernboren "rapid cut" (Ø 14 mm, Ø 18 mm, Ø 22 mm)	■
Uitwerperstift 77 mm	■
Tandkransboorhouder 13 mm met adapter MK2	■
Boorhoudersleutel	■
Uitdrijver MK 2	■
Veiligheidsgordel	■
Inbussleutel	■
Universele snijpasta	■
2 Li-Power accu-packs (25,2 V/3,0 Ah)	■
Snellader ASS 15 Plus »AIR COOLED«	■
Transportkoffer	■

Productvoordelen

- Grote slag, daardoor geschikt voor het gebruik van kernboren, spiraalboren en verzinkboren
- Permanente magneet voor zeer grote werkveiligheid, per ongeluk deactiveren niet mogelijk
- Magneetvoet in prismavorm, uitermate geschikt voor de buisbewerking vanaf Ø 90 mm
- Afstelbare magneetkracht voor eenvoudige positionering op verticale vlakken
- Duurzame overbrenging met 2 standen met oliebadsmerring voor optimale toerentallen
- Overbelastingsbeveiliging: beschermt de motor tegen oververhitting
- Reserve-accu-pack op ieder willekeurig moment bij de hand door depot op boorstandaard

Systeemcomponenten

Toebehoren ▶ 222

Accupacks ▶ 65



Technische gegevens	Magneetkernboormachine MAG 32	Magneetkernboormachine MAG 50
Nominaal opnamevermogen	1.000 W	1.200 W
Afgegeven vermogen	520 W	620 W
Max. boordiameter		
- met kernboor	32 mm	50 mm
- met spiraalboor	13 mm	20 mm
Max. boordiepte	50 mm	50 mm
Draadsnijden	-	M 16
Nullasttoerentallen	700 /min	100 - 250 / 200 - 450 /min
Toerentallen bij nominale last	450 /min	250/450 /min
Gereedschapopname	Weldon-schacht 19 mm (3/4")	Morse-conus MK 2, Weldon-schacht 19 mm (3/4")
Gewicht	11,9 kg	12,7 kg
Kabellengte	5 m	5 m
Max. slag	160 mm	160 mm
Max. magneetkracht	12.250 N	12.250 N
Afmetingen van de magneetvoet	90 x 189 mm	90 x 190 mm
Hoogte (incl. motor) bij sleden onderste / bovenste positie	343 mm / 490 mm	457 mm / 610 mm

Levering

Art. nr.	600635	600636
Industriële klauwplaat voor Weldon-schacht 19 mm		■
Uitwerperstift 75 en 100 mm		■
Uitwerperstift 75 mm	■	
Uitdrijver MK 2		■
Veiligheidsgordel	■	■
Inbussleutel	■	■
Spaanbescherming	■	■
Transportkoffer	■	■

Productvoordelen

- Vario-Tacho-Constamatic (VTC)-volle-golf elektronica voor het werken met toerentallen aangepast aan het materiaal, die onder belasting constant blijven
- Rechts-/linksdraaiend voor het snijden van schroefdraad
- Duurzame overbrenging met 2 standen met oliebadsmerring voor optimale toerentallen
- Overbelastingsbeveiliging: beschermt de motor tegen oververhitting
- Grote slag, daardoor geschikt voor het gebruik van kernboren, spiraalboren en verzinkboren
- Robuuste Metabo Marathon-motor met interne bedrading voor lange levensduur
- Helder LED-licht voor eenvoudig uitlijnen bij slechte lichtomstandigheden
- Gereedschaploos montageerbare spaanbescherming beschermt de gebruiker tegen metaalspaanders en contact met het gereedschap
- Beschermingsschakeling start de motor alleen bij geactiveerde magneet
- Herstartbeveiliging: voorkomt het per ongeluk starten van de machine na stroomonderbreking
- Vergrendelbare sleden voor makkelijke gereedschapswissel

Systeemcomponenten

Toebehoren ▶ 222

WELKE MAGNEETKERNBOORMACHINE VOOR WELKE TOEPASSING?

Gereedschapopname	MAG 28 LTX 32	MAG 32	MAG 50	B 32/3 + M100
Directe opname Weldon 19 mm (3/4") met automatische inwendige koeling	•	•	•	
MK 2-opname	•		•	
MK 3-opname				•

Toepassing	MAG 28 LTX 32	MAG 32	MAG 50	B 32/3 + M100
Boren met kernboren	■■■	■■■	■■■	■■■
Boren met spiraalboren	■■■	■■■	■■■	■■■
Werken met verzinkboren	■	■	■■■	■
Tapijzers	-	-	■■■	-

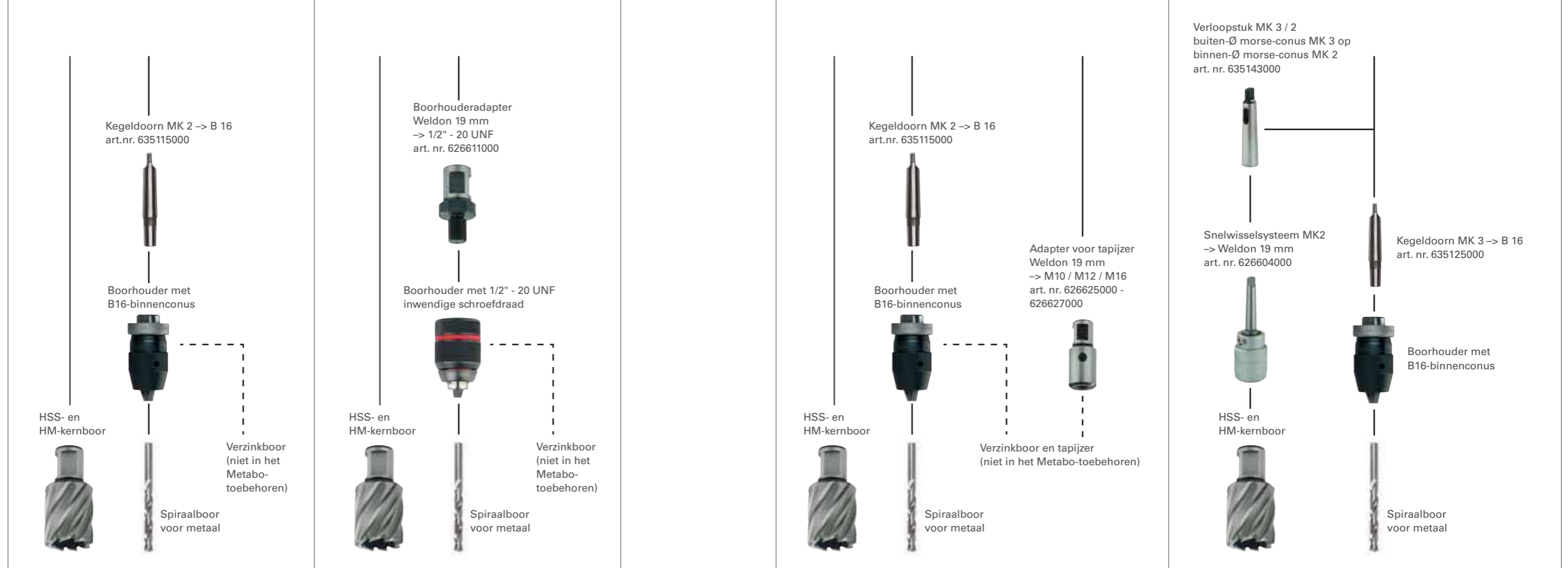

Toepassing: ■ Geschikt ■■ goed geschikt ■■■ optimaal Uitrusting: ● aanwezig ○ optioneel

Kernboren en centreerstiften

HSS-kernboor, kort



- Met Weldon-schacht 19 mm (3/4")
- Inzetelement met passende centreerstift
- Geschikt voor staal, gietstaal, non-ferro metalen en lichtmetalen

Diameter mm	Totale lengte mm	Werklengte mm	Art. nr.
12	64	30	626500000*
13	64	30	626501000*
14	64	30	626502000*
15	64	30	626503000*
16	64	30	626504000*
17	64	30	626505000*
18	64	30	626506000*
19	64	30	626507000*
20	64	30	626508000*
21	64	30	626509000*
22	64	30	626510000*
23	64	30	626511000*
24	64	30	626512000*
25	64	30	626513000*
26	64	30	626514000*
27	64	30	626515000*
28	64	30	626516000*
29	64	30	626517000*
30	64	30	626518000*
31	64	30	626519000*
32	64	30	626520000*

HSS-kernboor, lang



- Met Weldon-schacht 19 mm (3/4")
- Inzetelement met passende centreerstift
- Geschikt voor staal, gietstaal, non-ferro metalen en lichtmetalen

Diameter mm	Totale lengte mm	Werklengte mm	Art. nr.
12	90	55	626521000*
13	90	55	626522000*
14	90	55	626523000*
15	90	55	626524000*
16	90	55	626525000*
17	90	55	626526000*
18	90	55	626527000*
19	90	55	626528000*
20	90	55	626529000*
21	90	55	626530000*
22	90	55	626531000*
23	90	55	626532000*
24	90	55	626533000*
25	90	55	626534000*
26	90	55	626535000*
27	90	55	626536000*
28	90	55	626537000*
29	90	55	626538000*
30	90	55	626539000*
31	90	55	626540000*
32	90	55	626541000*

HM-kernboor



- Kernboor-Ø 14 - 60 mm met Weldon-schacht 19 mm (3/4")
- Kernboor-Ø vanaf 70 mm met Weldon-schacht 32 mm (1 1/4")
- Inzetelement met passende centreerstift
- Ook geschikt voor zwaarder gelegeerde staalsoorten

Diameter mm	Totale lengte mm	Werklengte mm	Art. nr.
14	90	55	626571000*
15	90	55	626572000*
16	90	55	626573000*
17	90	55	626574000*
18	90	55	626575000*
19	90	55	626576000*
20	90	55	626577000*
21	90	55	626578000*
22	90	55	626579000*
23	90	55	626580000*
24	90	55	626581000*
25	90	55	626582000*
26	90	55	626583000*
27	90	55	626584000*
28	90	55	626585000*
29	90	55	626586000*
30	90	55	626587000*
31	90	55	626588000*
32	90	55	626589000*
33	90	55	626590000*
34	90	55	626591000*
35	90	55	626592000*
36	90	55	626593000*
37	90	55	626594000*
38	90	55	626595000*
39	90	55	626596000*
40	90	55	626597000*
45	90	55	626598000*
50	90	55	626599000*
60	90	55	626614000*
70	90	55	626616000*
80	90	55	626618000*
90	90	55	626620000*
100	90	55	626622000*

* ZB-verpakt

01

02

03

04

05

06

07

08

09









10





11

12

13

14

Kernboorassortimenten		Art. nr.
	HSS-kernboor-set 3-delig Kernboor-Ø: 14/18/22 mm 30 mm werklengte, Weldon-schacht 19 mm (3/4") incl. centreerstif	626623000
	HSS-kernboor-set 6-delig Kernboor-Ø: 14/16/18/20/22/26 mm 30 mm werklengte, Weldon-schacht 19 mm (3/4") incl. centreerstif	626624000
Centreerstiften		Art. nr.
	Centreerstift voor HSS-kernboor kort Voor HSS-kernboor met een werklengte van 30 mm Diameter: 6,35 mm Totale lengte: 75 mm	626608000*
	Centreerstift voor HSS-kernboor lang en HM Voor HSS-kernboor met 55 mm werklengte Voor HM-kernboor tot Ø 60 mm Diameter: 6,35 mm Totale lengte: 100 mm	626609000*
	Centreerstift voor HM-kernboor Voor HM-kernboor Ø 70-100 mm Ø Diameter: 8 mm Totale lengte: 120 mm	626610000*
Industrie-adapters		Art. nr.
	Industrie-adaptor MK2 Met automatische inwendige koeling Voor de MAG 50 Voor de B 32/3 uitsluitend in combinatie met de reduceerhuls MK 3 / MK 2 (635143000) Boorasopname: morseconus MK 2 Gereedschapopname: Weldon-schacht 19 mm (3/4")	626602000
	Industrieopname MK3 Met handmatige inwendige koeling Voor de B 32/3 en HM-kernboor Ø 70 - 100 mm Boorasopname: morseconus MK3 Gereedschapopname: Weldon-schacht 32 mm (1 1/4")	626603000
	Snelwisselsysteem Eenvoudig en snel wisselen van de kernboren zonder extra gereedschap Met automatische inwendige koeling Voor de MAG 50 Voor de B 32/3 uitsluitend in combinatie met de reduceerhuls MK 3 / MK 2 (635143000) Boorasopname: morseconus MK 2 Gereedschapopname: Weldon-schacht 19 mm (3/4")	626604000

Adapter		Art. nr.
	Adapter Weldon op Fein QuickIN Incl. centreerstif (totale lengte: 120 mm; Ø 6,35 mm) Boorasopname: Weldon-schacht 19 mm (3/4") Gereedschapopname: Fein QuickIN	626600000
	Boorhouderadapter Boorasopname: Weldon-schacht 19 mm (3/4") Gereedschapopname: 1/2" - 20 UNF	626611000*
	Adapter voor tapijzer M10 Voor tapijzer conform DIN 376 Boorasopname: Weldon-schacht 19 mm (3/4") Gereedschapopname: schacht-Ø 7 mm / vierkant 5,5 mm	626625000*
	Adapter voor tapijzer M12 Voor tapijzer conform DIN 376 Boorasopname: Weldon-schacht 19 mm (3/4") Gereedschapopname: schacht-Ø 9 mm/vierkant 7 mm	626626000*
	Adapter voor tapijzer M16 Voor tapijzer conform DIN 376 Boorasopname: Weldon-schacht 19 mm (3/4") Gereedschapopname: schacht-Ø 12 mm/vierkant 9 mm	626627000*
Overige toebehoren		Art. nr.
	Universele snijpasta <ul style="list-style-type: none"> ■ Verlenging van de standtijden bij gereedschap zoals bv. kernboren, metaalboren, BiM-gatenzagen, frezen of zaagbladen ■ Hogere snijsnelheden door optimale koeleigenschappen ■ Kernboren: het gebruik van de snijpasta bij werkzaamheden bovenhoofds, in horizontale positie van de MAG of bij de B 32/3 zonder automatische inwendige koeling 	626605000*
	Universele snijspray <ul style="list-style-type: none"> ■ Verlenging van de standtijden bij gereedschap zoals bv. kernboren, metaalboren, BiM-gatenzagen, frezen of zaagbladen ■ Hogere snijsnelheden door optimale koeleigenschappen ■ Biologisch afbreekbaar ■ Kernboren: het gebruik van de snijspray bij werkzaamheden bovenhoofds, in horizontale positie van de MAG of bij de B 32/3 zonder automatische inwendige koeling 	626606000
	Adapterstuk boorkop voor MAG 832	630051000

* ZB-verpakt

BOORHOUDER: NAUWKEURIGE PASSING EN LANGE LEVENSDUUR.

Eenvoudige bediening, goede houvast en lange levensduur zijn de kwaliteitscriteria van een boorhouder. De Metabo Futuro Top boorhouders hebben een veerspankrachtbeveiliging, en de geharde en geslepen componenten (spanklauw, geleidehuls en boorhouderschacht) van de boorhouder staan voor lange levensduur en nauwkeurig werken.

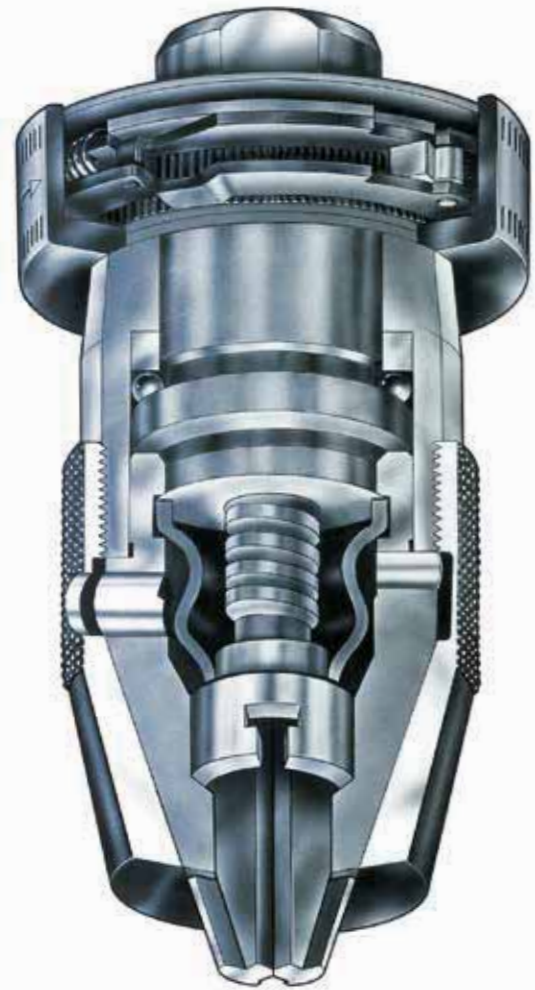

Metabo snelspanboorhouder Futuro Top

Veerspankrachtbeveiliging

Voor een vaste positie van de ingespannen boor – ook bij het zwaarste continue gebruik bij 62.000 slagen per minuut.

Dubbele stofbescherming

Het stof dat tussen de klauwgeleiding en de rubberbalg terecht is gekomen, wordt door de openingen van de boorhouderhuls weer naar buiten geslingerd.

De olie- en slijtvaste rubberbalg beschermt de schroefdraad en de passing tegen vervuiling.

Nauwkeurige passing en lange levensduur

Alle zwaar belaste onderdelen van de boorhouder zijn gehard. De spanklauw, de geleidehuls en het boorhouderelement zijn geslepen.



Gemakkelijke bediening

Ook na zeer zware boor- en kloppboorbelasting kan de boorhouder erg makkelijk weer worden geopend.



Garantie voor optimale kwaliteit

Meer dan 30 stations voor tussencontrole bewaken de productie van elk onderdeel.



Na de montage wordt iedere boorhouder nogmaals zorgvuldig gecontroleerd op correct ronddraaien en functionaliteit.

Boorhouder

Snelspanboorhouder, geschikt voor kloppboormachines

Spanwijdte mm	Inwendige schroefdraad	Buiten-Ø mm	Lengte (gesloten) mm	Gewicht kg	Art. nr.
Snelspanboorhouder Futuro Top, R					
<ul style="list-style-type: none"> De eerste kloppboorvaste snelspanboorhouder, met ingebouwde veerspankrachtbeveiliging en dubbele stofbescherming Snel gereedschap wisselen zonder sleutels te gebruiken Ook bij de zwaarste belasting een stevige bevestiging van het ingespannen gereedschap De olie- en slijtvaste rubberbalg beschermt de schroefdraad en de passing tegen vervuiling Alleen voor rechtsdraaiende machines 					
1 - 10	3/8"-24 UNF	42,8	77	0,35	636215000
1 - 10	1/2"-20 UNF	42,8	77	0,35	636216000
1 - 10	B12	42,8	77	0,35	636217000
1 - 13	3/8"-24 UNF	42,8	89	0,5	636225000
1 - 13	1/2"-20 UNF	42,8	89	0,5	636226000
1 - 13	B16	42,8	103	0,6	636227000
3 - 16	5/8" - 16 UN	50	113	1	636241000
3 - 16	B16	50	113	1	636242000
3 - 16	B18	50	113	1	636243000
1 - 10	1/2"-20 UNF	42,8	77	0,35	636601000*
1 - 13	1/2"-20 UNF	42,8	89	0,5	636602000*



Snelspanboorhouder Futuro Plus S1 M, R + L

- Speciale ontwikkeling voor kloppboormachines met asstop
- Stabiele uitvoering met metalen huls
- Met 1 huls (zonder bevestigingsring)
- Snel gereedschap wisselen zonder sleutels te gebruiken
- Geschikt voor kloppboormachines
- Doorboord met borgschroef voor R+L-machines
- Met sleutelvlak voor montage en demontage

1,5 - 13	1/2"-20 UNF	42,9	72,4	0,3	636621000*
----------	-------------	------	------	-----	------------

Boorhouderdisplay

- Inhoud: 6 stuks Futuro Plus S1M (636621000) 13 mm, 1/2" in toonbankdisplay

636625000*

Snelspanboorhouder Futuro Plus S1, R + L

- Speciaal ontwikkeld voor lichte kloppboormachines met asstop
- Kunststof huls
- Met 1 huls (zonder bevestigingsring)
- Snel gereedschap wisselen zonder sleutels te gebruiken
- Geschikt voor kloppboormachines
- Doorboord met borgschroef voor R+L-machines
- Met sleutelvlak voor montage en demontage

1 - 10	3/8"-24 UNF	42,7	61	0,2	636615000*
--------	-------------	------	----	-----	------------

1 - 10	1/2"-20 UNF	42,7	61	0,2	636616000*
--------	-------------	------	----	-----	------------

1,5 - 13	1/2"-20 UNF	42,7	72,4	0,2	636617000*
----------	-------------	------	------	-----	------------

Snelspanboorhouder Futuro Plus S2 M, R + L

- Speciaal ontwikkeld voor kloppboormachines
- Stabiele uitvoering met metalen huls. Uitvoering 636619000 met hardmetalen bek
- Met 2 hulzen met radiale vergrendeling voor een stevige bevestiging van het gereedschap
- Snel gereedschap wisselen zonder sleutels te gebruiken
- Geschikt voor kloppboormachines
- Doorboord met borgschroef voor R+L-machines
- Met sleutelvlak voor montage en demontage

1,5 - 13	1/2"-20 UNF	42,9	72,4	0,3	636620000*
----------	-------------	------	------	-----	------------

1,5 - 13	1/2"-20 UNF	42,9	72,4	0,3	636619000*
----------	-------------	------	------	-----	------------

Boorhouderdisplay

- Inhoud: 6 stuks Futuro Plus S2M (636620000) 13 mm, 1/2" in toonbankdisplay

636624000*

* ZB-verpakt

Spanwijdte mm	Inwendige schroefdraad	Buiten-Ø mm	Lengte (gesloten) mm	Gewicht kg	Art. nr.
 <p>Snelspanboorhouder Futuro Plus S2, R + L</p> <ul style="list-style-type: none"> ■ Speciaal ontwikkeld voor lichte klopboormachines ■ Kunststof huls ■ Met 2 hulzen met radiale vergrendeling voor een stevige bevestiging van het gereedschap ■ Snel gereedschap wisselen zonder sleutels te gebruiken ■ Geschikt voor klopboormachines ■ Doorboord met borgschroef voor R+L-machines ■ Met sleutelvlak voor montage en demontage 					
1 - 10	3/8"-24 UNF	42,8	61	0,2	636612000*
1 - 10	1/2"-20 UNF	42,8	61	0,2	636613000*
1,5 - 13	1/2"-20 UNF	42,8	72,4	0,2	636614000*

Snelspanboorhouder, niet geschikt voor klopboormachines

Spanwijdte mm	Inwendige schroefdraad	Buiten-Ø mm	Lengte (gesloten) mm	Gewicht kg	Art. nr.
 <p>Snelspanboorhouder Futuro, R</p> <ul style="list-style-type: none"> ■ Zonder sleutels te gebruiken inspannen van gereedschap in hand- en stationaire boormachines ■ Wanneer de druk op het snijvlak van de boor toeneemt, wordt de boorhouder automatisch opgespannen ■ Ook na zeer zware belasting kan de boorhouder eenvoudig met de hand worden geopend ■ Voor zeer zware belasting ■ Alleen voor rechtsdraaiende machines ■ Niet geschikt voor klopboormachines 					
1 - 10	3/8"-24 UNF	37,5	77	0,35	636321000
1 - 10	1/2"-20 UNF	37,5	77	0,35	636322000
1 - 10	B12	37,5	77	0,35	636323000
1 - 10	B16	40,5	103	0,6	636333000
1 - 13	3/8"-24 UNF	40,5	89	0,6	636341000
1 - 13	1/2"-20 UNF	40,5	89	0,6	636342000
1 - 13	B16	40,5	103	0,6	636343000
1 - 13	1/2"-20 UNF	47,5	111	0,8	636351000
1 - 13	B16	47,5	111	0,8	636353000
1 - 13	J6	47,5	111	0,8	636356000
3 - 16	5/8" - 16 UN	50	113	1	636361000
3 - 16	B16	50	113	1	636362000
3 - 16	B18	50	113	1	636363000
3 - 16	J6	50	113	1	636364000

 <p>Snelspanboorhouder Futuro Plus H2, R + L</p> <ul style="list-style-type: none"> ■ Speciaal ontwikkeld voor accu-boormachines en lichte boormachines ■ Kunststof huls ■ Met 2 hulzen met bevestigingsring voor een stevige bevestiging van het gereedschap ■ Snel gereedschap wisselen zonder sleutels te gebruiken ■ Niet geschikt voor klopboormachines ■ Doorboord met borgschroef voor R+L-machines ■ Met sleutelvlak voor montage en demontage 					
1 - 10	3/8"-24 UNF	42,7	61	0,2	636518000*
1 - 10	1/2"-20 UNF	42,7	61	0,2	636519000*
1,5 - 13	1/2"-20 UNF	42,7	72,4	0,2	636520000*



Legenda voor de boorhouderaanduidingen:

- | | |
|------------------------|-------------------------------------|
| B = conus | M = metalen uitvoering |
| J = Jakobs | R = voor rechtsdraaien |
| S = klopboorvast | R+L = voor rechts- en linksdraaiend |
| 1 of 2 = aantal hulzen | |

Spanwijdte mm	Inwendige schroefdraad	Buiten-Ø mm	Lengte (gesloten) mm	Gewicht kg	Art. nr.
 <p>Snelspanboorhouder Futuro Plus H1, R + L</p> <ul style="list-style-type: none"> ■ Speciaal ontwikkeld voor boormachines met asstop ■ Kunststof huls ■ Met 1 huls zonder bevestigingsring ■ Snel gereedschap wisselen zonder sleutels te gebruiken ■ Niet geschikt voor klopboormachines ■ Doorboord met borgschroef voor R+L-machines ■ Met sleutelvlak voor montage en demontage 					
1 - 10	1/2"-20 UNF	40	65	0,15	636219000*
1 - 10	3/8"-24 UNF	42,7	61	0,2	636515000*
1 - 10	1/2"-20 UNF	42,7	61	0,2	636516000*
1,5 - 13	1/2"-20 UNF	42,7	72,4	0,2	636517000*

 <p>Snelspanboorhouder Futuro Plus H1 M, R+L</p> <ul style="list-style-type: none"> ■ Speciaal ontwikkeld voor boormachines met asstop ■ Met 1 huls (zonder bevestigingsring) ■ Snel gereedschap wisselen zonder sleutels te gebruiken ■ Niet geschikt voor klopboormachines ■ Met sleutelvlak voor montage en demontage 					
0,8 - 6,5	1/2"-20 UNF	34	57	0,14	636623000*

Tandkransboorhouders, geschikt voor klopboormachines

Spanwijdte mm	Inwendige schroefdraad	Buiten-Ø mm	Lengte (gesloten) mm	Gewicht kg	Sleutelmaat	Art. nr.
 <p>Tandkransboorhouder met sleutel, R</p> <ul style="list-style-type: none"> ■ 1.000-voudig beproefd ■ De boorhouder voor elke toepassing ■ Met inwendigeschroefdraad voor hand- of stationaire boormachines en voor klopboormachines ■ De spankracht blijft tijdens het boren en klopboren constant. ■ Alleen voor rechtsdraaiende machines 						
0,5 - 6,5	3/8"-24 UNF	30	53	0,17	1	635008000
1 - 10	3/8"-24 UNF	33,3	61	0,21	2	635019000
1 - 10	1/2"-20 UNF	33,3	61	0,2	2	635072000
1,5 - 13	3/8"-24 UNF	42,5	74	0,32	2	635033000
1,5 - 13	1/2"-20 UNF	42,5	74	0,31	2	635035000
1,5 - 13	1/2"-20 UNF	42,5	74	0,31	2	635302000*
1,5 - 13	B16	42,5	78	0,35	2	635036000
3 - 16	1/2"-20 UNF	50	87,5	0,6	3	635054000
3 - 16	5/8" - 16 UN	50	87,5	0,59	3	635056000
3 - 16	B16	50	86	0,64	3	635050000
3 - 16	B18	50	94,5	0,63	3	635049000
5 - 20	B22	65	113	0,75	4	635058000
 <p>Tandkransboorhouder met sleutel, R + L</p> <ul style="list-style-type: none"> ■ 1.000-voudig beproefd ■ De boorhouder voor elke toepassing ■ Met inwendige schroefdraad voor hand- of stationaire boormachines en voor klopboormachines ■ De spankracht blijft tijdens het boren en klopboren constant. ■ Doorboord met borgschroef voor R+L-machines 						
1 - 10	3/8"-24 UNF	33,3	61	0,17	2	635254000
1 - 10	1/2"-20 UNF	33,3	61	0,17	2	635252000
1,5 - 13	3/8"-24 UNF	42,5	74	0,31	2	635255000
1,5 - 13	1/2"-20 UNF	42,5	74	0,31	2	635250000
3 - 16	5/8" - 16 UN	50	87,5	0,6	2	635253000
1,5 - 13	1/2"-20 UNF	42,5	74	0,32	2	635304000*

* ZB-verpakt

Toebehoren voor boorhouders

Reserveboorhoudersleutels

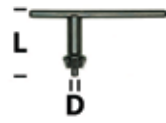

- Vertanding conform DIN
- Voor tandkransboorhouder

Sleutelmaat	As-Ø D mm	Schachtlengthe L mm	Art. nr.
1	4	30	635165000
2	6	42	635177000
3	8	50	635168000
4	9	55	635169000
2	6	42	635167000*

Kegeldoemen voor boorhouder



- Gehard en geslepen
- Voor boorhouder met binnenconus
- Conform DIN 238

Buiten-Ø morseconus	Boorhouderkegel	Totale lengte boorhouderstift mm	Gewicht kg	Art. nr.
MK 1	B 12	89	0,065	635104000
MK 1	B 16	97	0,09	635105000
MK 2	B 12	106,5	0,135	635114000
MK 2	B 16	110,5	0,16	635115000
MK 2	B 18	117,5	0,18	635116000
MK 3	B 16	134	0,31	635125000
MK 3	B 18	141	0,32	635126000
MK 3	B 22	147	0,39	635128000
MK 4	B 16	159	0,625	635132000
MK 4	B 18	168	0,66	635133000

Verloopstukken



- Normale uitvoering
- Conform DIN 2185
- Buitenconus geslepen

Buiten-Ø morseconus	Binnen-Ø morseconus	Totale lengte mm	Gewicht kg	Art. nr.
MK 3	MK 2	112	0,19	635143000
MK 4	MK 2	124	0,48	635144000
MK 4	MK 3	140	0,36	635146000

Uitdrijver

Geschikt voor machine met morseconus	Totale lengte mm	Gewicht kg	Art. nr.
MK 1, MK 2	140	0,07	642395000
MK 3	190	0,15	642396000

Toebehoren voor boormachines en boorschroefmachines "Quick"

	Art. nr.
<p>Koppelvoorzetstuk PowerX3</p> <ul style="list-style-type: none"> ■ Koppelvoorzetstuk maakt drievoudige vermogensverhoging van de machine (koppel) mogelijk voor zeer zwaar gebruik ■ Geschikt voor alle Metabo accu-boorschroefmachines, accu-klopboormachines en boormachines met Metabo "Quick"-snelwisselsysteem in combinatie met 43 mm-spanhals ■ Standaarduitrusting incl. bit (1 x TX 50) en tussenstuk voor het aanpassen van de handgriplengte ■ Gereedschapopname met 1/2"- buitenvierkant en 1/4" (6,35 mm) binnenzeskantschacht <p>Let op: gebruik de PowerX3 alleen in combinatie met de volgende machines en de koppelaafhankelijk voorgeschreven lengte van de handgreep: alle accu-boorschroefmachines en -klopboormachines LTX "Quick" en boormachine BE 75 Quick: 640 mm griplengte; boormachine BE 1300 Quick: 380 mm griplengte.</p>	627256000
<p>Snelwisseltandkransboorhouder "Quick"</p> <ul style="list-style-type: none"> ■ Eenvoudig, snel en comfortabel wisselen van de boorhouder dankzij het snelwisselsysteem "Quick" van Metabo. ■ Geschikt voor boormachines; geschikt voor rechts- en linksdraaien ■ Spanwijdte: 1,5-13 mm ■ Geschikt voor alle Metabo "Quick"-machines 	627238000*
<p>Snelwisselboorhouder Futuro Plus S 1 M, "Quick"</p> <ul style="list-style-type: none"> ■ Eenvoudig, snel en comfortabel wisselen van de boorhouder dankzij het snelwisselsysteem "Quick" van Metabo. ■ Stabiele uitvoering met metalen huls; met 1 huls; geschikt voor boormachines; geschikt voor rechts- en linksdraaien ■ Spanwijdte: 1,5-13 mm ■ Geschikt voor alle Metabo "Quick"-machines 	627240000*
<p>Snelwisselboorhouder Futuro Plus H 1 R+L, "Quick"</p> <ul style="list-style-type: none"> ■ Eenvoudig, snel en comfortabel wisselen van de boorhouder dankzij het snelwisselsysteem "Quick" van Metabo. ■ Uitvoering met kunststof huls; met 1 huls; niet geschikt voor klopboormachines; geschikt voor rechts- en linksdraaien ■ Spanwijdte: 1,0-10 mm ■ Geschikt voor alle Metabo "Quick"-machines 	627259000*
<p>NIEUW</p> <p>Snelwissel-tapboorhouder Futuro Plus H 1 R+L, »Quick«</p> <ul style="list-style-type: none"> ■ Snelspanboorhouder voor de opname van tapmachines met vierkant en cilindrische boren ■ Eenvoudig, snel en comfortabel wisselen van de boorhouder dankzij het snelwisselsysteem "Quick" van Metabo. ■ Uitvoering met kunststof huls; met 1 huls; niet geschikt voor klopboormachines; geschikt voor rechts- en linksdraaien ■ Spanwijdte: 1,5-13 mm; boorhouder met vierkantopname, zijwand 6,3 mm/ 8,1 mm ■ Geschikt voor tapmachines tot maat M12 ■ Geschikt voor alle Metabo "Quick"-machines 	627237000*
<p>Snelwisselbithouder "Quick"</p> <ul style="list-style-type: none"> ■ Eenvoudig, snel en comfortabel wisselen van de bithouder dankzij het snelwisselsysteem "Quick" van Metabo. ■ Bithouder geschikt voor bits met 1/4"-buitenzeskant conform DIN 3126- C 6,3 en E 6,3 ■ Geschikt voor alle Metabo "Quick"-machines 	627241000*
<p>Snelwissel-haaks Schroefvoorzetstuk "Quick"</p> <ul style="list-style-type: none"> ■ Gereedschapsloos, snel en comfortabel bevestigen van de hoekadapter ■ Quick-as voor het aanbrengen van de snelwisselboorhouder 627240000 en -bithouder 627241000 ■ Magnetische bitopname met 1/4" (6,35mm) zeskantschacht ■ Voor rechts- en linksdraaien geschikt ■ Geschikt voor accu-machines tot max. 110 Nm ■ Geschikt voor alle Metabo "Quick"-machines met spanhals-Ø 43 mm 	627242000*
<p>Snelwissel-haaks Schroefvoorzetstuk "Quick"</p> <ul style="list-style-type: none"> ■ Gereedschapsloos, snel en comfortabel bevestigen van de hoekadapter ■ Quick-as voor het aanbrengen van de snelwisselboorhouder 627240000 en -bithouder 627241000 ■ Magnetische bitopname met 1/4" (6,35mm) zeskantschacht ■ Voor rechts- en linksdraaien geschikt ■ Geschikt voor accu-machines tot max. 100 Nm ■ Geschikt voor alle Metabo LT "Quick"-modellen (vanaf bouwjaar 02/2013) 	627077000*
<p>Snelwissel-haaks Schroefvoorzetstuk "Quick"</p> <ul style="list-style-type: none"> ■ Voor het boren en schroeven op moeilijk toegankelijke plaatsen ■ Magnetische bitopname met 1/4" (6,35mm) zeskantschacht ■ Overbrenging van speciaal staal ■ Voor rechts- en linksdraaien geschikt, tot max. 28 Nm ■ Speciaal voor PowerMaxx BS Quick en BS 18 Quick 	627261000*

* ZB-verpakt

METAALBOREN



Metaalboor HSS-R, DIN 338, rolgewalst

Spiraalboor van hoogwaardig snelstaal conform DIN 338, rolgewalst, cilindrisch, rechtssnijdend, type N, zwart oppervlak

Toepassing:

Geschikt voor boorwerkzaamheden in de algemeen gebruikelijke metalen materialen zoals staal, non-ferro metalen, gietstaal gelegeerd en niet-gelegeerd. Tot een trekbestendigheid van 900 N/mm².

Metaalboor HSS-G, DIN 338, geslepen

Precisie-spiraalboor van hoogwaardig snelstaal conform DIN 338, precisiegeslepen, cilindrisch, rechtssnijdend, type N, kruis-punthoek 135° (vanaf 3 mm) conform DIN 1412 C, blank oppervlak

Toepassing:

Voor zeer zware belasting en nauwkeurigheid. Voor het boren in staal en gietstaal, gelegeerd en niet-gelegeerd, grijs gietijzer, sinterijzer, argentaan, grafiet, enz. Tot een trekbestendigheid van 900 N/mm².

Metaalboor HSS-Co, DIN 338, geslepen

Precisie-spiraalboor van kobaltgelegeerd, hoogwaardig snelstaal conform DIN 338, precisiegeslepen, cilindrisch, type N, versterkte kerndikte, kruisgeslepen hoek 135° (vanaf 2 mm) conform DIN 1412 C, bronzen oppervlak

Toepassing:

Voor een buitengewone belasting. Voor het boren in moeilijk te verspanen materialen, bv. hitte-, corrosie- en zuurbestendige staalsoorten, roestvast staal, speciale legeringen, lasnaden, CrNi-staal. Tot een trekbestendigheid van 1.100 N/mm².

Metaalboor HSS-TiN, DIN 338, geslepen

Met titanium veredelde precisie-spiraalboor van hoogwaardig snelstaal conform DIN 338, precisiegeslepen, cilindrisch, rechtssnijdend, type N, kruis-punthoek 135° (vanaf 3 mm) conform DIN 1412 C, goudkleurig oppervlak

Toepassing:

Voor buitengewone belasting in. Voor het boren in staal en gietstaal, gelegeerd en niet-gelegeerd, grijs gietijzer, tempergietijzer, persgietwerk, sinterijzer, argentaan, grafiet, brons en messing (niet geschikt voor aluminium). Tot een trekbestendigheid van 900 N/mm². HSS-TiN-boren zijn niet geschikt voor de aluminiumbewerking.

Metaalboren

Metaalboor HSS-R, DIN 338, rolgewalst



- Spiraalboor van hoogwaardig snelstaal conform DIN 338, rolgewalst, cilindrisch, rechtssnijdend, type N
- Buitenste conische slijphoek 118°, diameter tolerantie h8
- Oppervlak zwart
- Geschikt voor boorwerkzaamheden in staal, non-ferro metalen, gietstaal gelegeerd en niet-gelegeerd. Tot een trekbestendigheid van 900 N/mm².

Diameter mm	Totale lengte mm	Werklengte mm	Verkoopenheid	Art. nr.
1	34	12	10	627700000
1,1	36	14	10	627701000
1,2	38	16	10	627702000
1,3	38	16	10	627703000
1,4	40	18	10	627704000
1,5	40	18	10	627705000
1,6	43	20	10	627706000
1,7	43	20	10	627707000
1,8	46	22	10	627708000
1,9	46	22	10	627709000
2	49	24	10	627710000
2,1	49	24	10	627711000
2,2	53	27	10	627712000
2,3	53	27	10	627713000
2,4	57	30	10	627714000
2,5	57	30	10	627715000
2,6	57	30	10	627716000
2,7	61	33	10	627717000
2,8	61	33	10	627718000
2,9	61	33	10	627719000
3	61	33	10	627720000
3,1	65	36	10	627721000
3,2	65	36	10	627722000
3,3	65	36	10	627723000
3,4	70	39	10	627724000
3,5	70	39	10	627725000
3,6	70	39	10	627726000
3,7	70	39	10	627727000
3,8	75	43	10	627728000
3,9	75	43	10	627729000
4	75	43	10	627730000
4,1	75	43	10	627731000
4,2	75	43	10	627732000
4,3	80	47	10	627733000
4,4	80	47	10	627734000
4,5	80	47	10	627735000
4,6	80	47	10	627736000
4,7	80	47	10	627737000
4,8	86	52	10	627738000
4,9	86	52	10	627739000
5	86	52	10	627740000
5,1	86	52	10	627741000
5,2	86	52	10	627742000
5,3	93	57	10	627743000
5,4	93	57	10	627744000
5,5	93	57	10	627745000
5,6	93	57	10	627746000
5,7	93	57	10	627747000
5,8	93	57	10	627748000
5,9	93	57	10	627749000
6	93	57	10	627750000
6,1	101	63	10	627751000

Diameter mm	Totale lengte mm	Werklengte mm	Verkoopenheid	Art. nr.
6,2	101	63	10	627752000
6,3	101	63	10	627753000
6,4	101	63	10	627754000
6,5	101	63	10	627755000
6,6	101	63	10	627756000
6,7	101	63	10	627757000
6,8	109	69	10	627758000
6,9	109	69	10	627759000
7	109	69	10	627760000
7,1	109	69	10	627761000
7,2	109	69	10	627762000
7,3	109	69	10	627763000
7,4	109	69	10	627764000
7,5	109	69	10	627765000
7,6	117	75	10	627766000
7,7	117	75	10	627767000
7,8	117	75	10	627768000
7,9	117	75	10	627769000
8	117	75	10	627770000
8,1	117	75	10	627771000
8,2	117	75	10	627772000
8,3	117	75	10	627773000
8,4	117	75	10	627774000
8,5	117	75	10	627775000
8,6	125	81	10	627776000
8,7	125	81	10	627777000
8,8	125	81	10	627778000
8,9	125	81	10	627779000
9	125	81	10	627780000
9,1	125	81	10	627781000
9,2	125	81	10	627782000
9,3	125	81	10	627783000
9,4	125	81	10	627784000
9,5	125	81	10	627785000
9,6	133	87	10	627786000
9,7	133	87	10	627787000
9,8	133	87	10	627788000
9,9	133	87	10	627789000
10	133	87	10	627790000
10,2	133	87	5	627792000
10,5	133	87	5	627795000
11	142	94	5	627800000
11,5	142	94	5	627805000
12	151	101	5	627810000
12,5	151	101	5	627815000
13	151	101	5	627820000

Metaalboor HSS-R, DIN 338, met gereduceerde schacht



- Spiraalboren van hoogwaardig snelstaal conform DIN 338, rolgewalst, cilindrisch, rechtssnijdend, type N
- Buitenste conische slijphoek 118°, diametertolerantie h8
- Oppervlak zwart
- Geschikt voor boorwerkzaamheden in staal, non-ferro metalen, gietstaal gelegeerd en niet-gelegeerd. Tot een trekbestendigheid van 900 N/mm².

Diameter mm	Totale lengte mm	Werklengte mm	Schacht-Ø mm	Verkoopenheid	Art. nr.
13,5	160	108	10	1	625006000*
14	160	108	10	1	625007000*
15	169	114	10	1	625009000*
16	178	120	10	1	625011000*
17	184	125	13	1	625013000*
18	191	130	13	1	625015000*
19	198	135	13	1	625017000*
20	205	140	13	1	625019000*

Metaalboor HSS-G, DIN 338, geslepen



- Precisie-spiraalboor van hoogwaardig snelstaal conform DIN 338, precisiegeslepen, cilindrisch, rechtssnijdend, type N, kruis-punthoek 135° conform DIN 1412 C (vanaf 3 mm), diametertolerantie h8
- Oppervlak blank
- Voor zeer zware belasting en de allergrootste nauwkeurigheid in industrie en ambacht.
- Voor het boren in staal en gietstaal, gelegeerd en niet-gelegeerd, grijs gietijzer, tempergietijzer, sferoïdaal gietijzer, sinterijzer, argentaan, grafiet, non-ferro metalen, kunststof. Tot een trekbestendigheid van 900 N/mm².

Diameter mm	Totale lengte mm	Werklengte mm	Verkoopenheid	Art. nr.
1	34	12	10	627852000
1,5	40	18	10	627857000
2	49	24	10	627862000
2,5	57	30	10	627867000
3	61	33	10	627872000
3,2	65	36	10	627874000
3,3	65	36	10	627875000
3,5	70	39	10	627877000
4	75	43	10	627882000
4,1	75	43	10	627883000
4,2	75	43	10	627884000
4,5	80	47	10	627887000
4,8	86	52	10	627890000
5	86	52	10	627892000
5,1	86	52	10	627893000
5,2	86	52	10	627894000
5,5	93	57	10	627897000
6	93	57	10	627902000
6,5	101	63	10	627907000
6,8	109	69	5	627910000
7	109	69	5	627912000
7,5	109	69	5	627917000
8	117	75	5	627922000
8,2	117	75	5	627924000
8,5	117	75	5	627927000
9	125	81	5	627932000
9,5	125	81	5	627937000
10	133	87	5	627942000
10,2	133	87	5	627943000
10,5	133	87	5	627944000

* ZB-verpakt

Diameter mm	Totale lengte mm	Werklengte mm	Verkoopenheid	Art. nr.
11	142	94	5	627945000
11,5	142	94	5	627946000
12	151	101	5	627947000
12,5	151	101	5	627948000
13	151	101	5	627949000
1	34	12	2	627950000*
1,5	40	18	2	627951000*
2	49	24	2	627952000*
2,5	57	30	2	627953000*
3	61	33	2	627954000*
3,2	65	36	2	627955000*
3,5	70	39	2	627957000*
4	75	43	2	627958000*
4,2	80	47	1	627960000*
4,5	80	47	1	627961000*
4,8	86	52	1	627962000*
5	86	52	1	627963000*
5,5	93	57	1	627966000*
6	93	57	1	627967000*
6,5	101	63	1	627968000*
6,8	109	69	1	627969000*
7	109	69	1	627970000*
7,5	109	69	1	627971000*
8	117	75	1	627973000*
8,5	117	75	1	627975000*
9	125	81	1	627976000*
9,5	125	81	1	627977000*
10	133	87	1	627978000*
10,5	133	87	1	627980000*
11	142	94	1	627981000*
11,5	142	94	1	627982000*
12	151	101	1	627983000*
12,5	151	101	1	627984000*
13	151	101	1	627985000*

Metaalboor HSS-G-lang, DIN 340



- Precisie-staalboren van hoogwaardig snelstaal, conform DIN 340, uit één stuk geslepen, lang, cilindrisch, rechtssnijdend, type N, kruis-punthoek 135° conform DIN 1412 C (vanaf 3 mm), diametertolerantie h8
- Oppervlak blank
- Voor zeer zware belasting en de allergrootste nauwkeurigheid.
- Voor het boren in staal en gietstaal, gelegeerd en niet-gelegeerd, grijs gietijzer, sferoïdaal gietijzer, sinterijzer, argentaan, grafiet. Tot een trekbestendigheid van 900 N/mm².

Diameter mm	Totale lengte mm	Werklengte mm	Verkoopenheid	Art. nr.
2	85	56	1	625031000*
3	100	66	1	625033000*
4	119	78	1	625038000*
5	132	87	1	625043000*
6	139	91	1	625050000*
7	156	102	1	625053000*
8	165	109	1	625055000*
9	175	115	1	625057000*
10	184	121	1	625059000*
11	195	128	1	625062000*
12	205	134	1	625064000*
13	205	134	1	625066000*

Metaalboor, HSS-G, DIN 3126, met zeskantschacht



- Hoogwaardig precisiegereedschap van het beste kwaliteitsstaal
- Precisiegeslepen uit één stuk
- Ideaal voor de nieuwe generaties boormachines die zijn voorzien van een snelwisselboorhouder conform DIN 3126.
- De precieze naleving van DIN 3126 E6.3 zorgt ervoor dat de boorhouder niet beschadigd wordt.

Diameter mm	Totale lengte mm	Werklengte mm	Verkoopenheid	Art. nr.
2	47	16	1	627514000*
3	47	16	1	627515000*
4	53	20	1	627516000*
5	59	26	1	627517000*
6	59	26	1	627518000*
8	60	32	1	627519000*

Metaalboor HSS-Co, DIN 338



- Precisie-spiraalboor van kobaltgelegeerd, hoogwaardig snelstaal conform DIN 338, precisiegeslepen, cilindrisch, type N, versterkte kerndikte, kruisgeslepen hoek 135° conform DIN 1412 C (vanaf 2 mm), diametertolerantie h8
- Bronzen oppervlak
- Voor buitengewone belasting en precisie bij professioneel en semiprofessioneel gebruik
- Voor het boren in staal, roestvast staal, gietstaal, non-ferro metalen, kunststoffen, speciale legeringen, CrNi-staal tot een trekbestendigheid van 1.100 N/mm²

Diameter mm	Totale lengte mm	Werklengte mm	Verkoopenheid	Art. nr.
1	34	12	2	627430000*
1,5	40	18	2	627431000*
2	49	24	2	627432000*
2,5	57	30	2	627433000*
3	61	33	2	627435000*
3,2	65	36	2	627436000*
3,3	65	36	2	627437000*
3,5	70	39	2	627438000*
4	75	43	2	627439000*
4,1	75	43	1	627440000*
4,2	75	43	1	627441000*
4,5	80	47	1	627442000*
4,8	86	52	1	627443000*
5	86	52	1	627444000*
5,1	86	52	1	627445000*
5,2	86	52	1	627446000*
5,5	93	57	1	627447000*
6	93	57	1	627448000*
6,5	101	63	1	627449000*
6,8	109	69	1	627450000*
7	109	69	1	627451000*
7,5	109	69	1	627452000*
8	117	75	1	627454000*
8,2	117	75	1	627455000*
8,5	117	75	1	627456000*
9	125	81	1	627457000*
9,5	125	81	1	627458000*
10	133	87	1	627459000*
10,2	133	87	1	627460000*
10,5	133	87	1	627461000*
11	142	94	1	627462000*
11,5	142	94	1	627463000*

* ZB-verpakt

Diameter mm	Totale lengte mm	Werklengte mm	Verkoopenheid	Art. nr.
12	151	101	1	627464000*
12,5	151	101	1	627465000*
13	151	101	1	627466000*

Bekistingsboor HSS, DIN 7490

- Spiraalboren van HSS-staal voor extra lange levensduur
- Komt overeen met de veiligheidseisen van de beroepsvereniging voor houtbewerking conform DIN 7490
- Geen klemmen in het boorgat, goede spaanafvoer
- Voor het boren in bekistingen in de bouw en van planken, balken, vloerdelen en platen van zacht- en hardhout. Ook als boren voor gevelwerkers en dakdekkers voor metaal, geprofileerd plaatstaal etc. geschikt

Diameter mm	Totale lengte mm	Verkoopenheid	Art. nr.
6	400	1	627330000*
8	400	1	627331000*
10	400	1	627332000*
12	400	1	627333000*
14	400	1	627334000*
16	400	1	627335000*
18	400	1	627336000*
20	400	1	627337000*
22	400	1	627338000*
8	600	1	627401000*
10	600	1	627402000*
12	600	1	627403000*
14	600	1	627404000*
16	600	1	627405000*

Freesboor



- Freesboren van HSS-staal met bijzonder efficiënte freesspiraal, kruis-punthoek 135°, conform DIN 1412 C, titaannitraatcoating
- Uitstekend geschikt voor het boren en frezen van willekeurige contouren in plaat en andere dunne materialen

Diameter mm	Totale lengte mm	Verkoopenheid	Art. nr.
6	90	1	625150000*

STEENBOOR, UNIVERSELE BOOR



Steenboor, met hardmetalen punt

Zeer robuuste, hoogwaardige steenboor voor klopboormachines, hardmetalen plaat 130°, gefreesde hoekgleuf, rechte spiraalinlaat, zeer goede standtijd, lange levensduur, hittebestendig

Toepassing:
Voor het boren in metselwerk, natuursteen

Betonboor, met hardmetalen punt, "classic"

Hoogwaardige betonboor voor boori- en klopboormachines, gefreesde hoekgleuf, rechte spiraalinlaat, lange levensduur, hittebestendig, hardmetalen plaat 130°, negatieve fase, robuuste uitvoering, oppervlak kogelgestraald

Toepassing:
Voor het boren in beton, metselwerk, natuursteen

Betonboor, met hardmetalen punt, "Pro"

Hoogwaardige, robuuste betonboor, hardmetalen plaat 130°, bijzonder hittebestendig, zeer lange levensduur, met spiraalinlaat voor een snelle afvoer van boormeel, blank oppervlak met zwarte gleuven

Toepassing:
Voor het boren in graniet, beton, metselwerk, natuur- en kunststeen. Ook geschikt voor lichte boorhamers met 3-bekken boorkop.

Universele boor, met hardmetalen punt

Multifunctionele boren met cilinderschacht, voor boormachines, diamantgeslepen hardmetalen plaat en positieve, agressieve snijhoek, ook ideaal voor het gebruik in accu-boormachines

Toepassing:
Voor het boren in hout, metaal, kunststof, baksteen, gipsplaten, gasbeton, tegels, keramiek enz.

- 01
- 02
- 03
- 04
- 05
- 06
- 07
- 08
- 09
- 10
- 11
- 12
- 13
- 14

Steenboor, betonboor

Steenboor, met hardmetalen punt



- Steenboren voor boor- en klopboormachines, gefreesde uitvoering, hardmetalen plaat 130°, robuuste uitvoering
- Geschikt voor het boren in baksteen, metselwerk en natuursteen

Diameter mm	Totale lengte mm	Werklengte mm	Verkoopenheid	Art. nr.
3	60	30	1	627467000*
4	75	40	1	627468000*
5	85	50	1	627469000*
5,5	85	50	1	627470000*
6	100	55	1	627471000*
6	150	85	1	627487000*
6	200	135	1	627490000*
7	100	60	1	627473000*
8	120	70	1	627474000*
8	200	135	1	627491000*
10	120	70	1	627476000*
10	200	135	1	627492000*
12	150	85	1	627478000*
12	200	135	1	627493000*
14	150	95	1	627480000*

Betonboor, met hardmetalen punt, serie "classic"



- Betonboren voor boor- en klopboormachines conform DIN 8039, gefreesde hoekgleuf, rechte spiraalmaat, lange levensduur, hittebestendig, hardmetalen plaat 130°, negatieve fase, robuuste uitvoering
- Oppervlak: kogelgestraald
- Geschikt voor het boren in beton, metselwerk, natuursteen

Diameter mm	Totale lengte mm	Werklengte mm	Verkoopenheid	Art. nr.
4	85	50	1	627625000*
5	85	50	1	627626000*
5	150	90	1	627665000*
5,5	85	50	1	627627000*
6	100	55	1	627646000*
6	150	90	1	627675000*
6,5	100	55	1	627650000*
7	100	55	1	627651000*
8	120	70	1	627652000*
8	200	150	1	627679000*
9	120	70	1	627653000*
10	120	70	1	627654000*
10	200	150	1	627697000*
11	150	90	1	627655000*
12	150	90	1	627656000*
12	200	150	1	627698000*
13	150	90	1	627657000*
14	150	90	1	627658000*
14	200	150	1	627699000*
15	160	100	1	627659000*
16	160	100	1	627661000*
18	160	100	1	627662000*
20	160	100	1	627664000*

Betonboor, met hardmetalen punt, serie "pro"



- Hoogwaardige, robuuste betonboor conform DIN 8039 met hardmetalen plaat 130°, bijzonder hittebestendig, zeer lange levensduur, met speciale gleuf voor snelle afvoer van boormeesel
- Ook geschikt voor lichte boorhamers met 3-bekken-boorhouder
- Geschikt voor het boren in beton, metselwerk, natuur- en kunststeen

Diameter mm	Totale lengte mm	Werklengte mm	Verkoopenheid	Art. nr.
4	85	50	1	627224000*
5	85	50	1	627225000*
5	150	105	1	627421000*
5,5	85	50	1	627226000*
6	100	55	1	627227000*
6	150	105	1	627423000*
6,5	100	55	1	627228000*
7	100	55	1	627229000*
8	120	70	1	627230000*
8	200	135	1	627426000*
9	120	70	1	627389000*
10	120	70	1	627391000*
10	200	135	1	627427000*
11	150	90	1	627392000*
12	150	90	1	627393000*
12	200	135	1	627428000*
13	150	90	1	627394000*
14	150	90	1	627395000*
14	200	135	1	627429000*
15	150	90	1	627396000*
16	150	90	1	627399000*
18	160	95	1	627409000*
20	160	95	1	627410000*

Universele boor, glasboor

Universele boor, met hardmetalen punt



- Multifunctionele boren met cilinderschacht, voor in boormachines
- Met diamantgeslepen hardmetalen plaat en positieve, agressieve snijhoek. Ideaal voor het gebruik in accu-boormachines
- Geschikt voor het boren in hout, metaal, kunststof, baksteen, gipsbouwplaten, gasbeton, tegels, keramiek enz.

Diameter mm	Totale lengte mm	Werklengte mm	Verkoopenheid	Art. nr.
3	70	40	1	627696000*
4	85	50	1	627680000*
5	85	50	1	627681000*
5,5	85	50	1	627682000*
6	100	60	1	627683000*
6	150	90	1	627684000*
7	100	60	1	627687000*
8	120	80	1	627688000*
8	250	200	1	627689000*
10	120	80	1	627691000*
10	250	200	1	627692000*
12	150	90	1	627693000*
12	250	200	1	627694000*
14	250	200	1	627695000*

01
02
03
04
05
06
07
08
09
10
11
12
13
14

Glasboor, met hardmetalen punt



- Glasboren met speciale hardmetalen plunt
- Voor het boren in glas, spiegelglas, flessen, tegels enz.
- Let op: lage toerentallen instellen en voldoende koelen!

Diameter mm	Totale lengte mm	Verkoopenheid	Art. nr.
4	65	1	627243000*
5	65	1	627244000*
6	65	1	627245000*
8	70	1	627246000*
10	80	1	627247000*

Diamantboren



- Diamantboor met groot prestatievermogen voor ieder type tegel tot kerftaaiheid 8. Ook geschikt voor glas, porselein, marmer enz.
- De boor moet continu met water gekoeld worden.

Diameter mm	Totale lengte mm	Werklengte mm	Verkoopenheid	Art. nr.
5	60	35	1	627534000*
6	60	35	1	627535000*
7	60	35	1	627536000*
8	60	35	1	627537000*
10	60	35	1	627538000*
12	60	35	1	627539000*
14	60	35	1	627544000*

HOUTBOREN



Houtboor CV

Houtspiraalboren van hoogwaardig kwaliteitsstaal conform DIN 7487, gehard, met centreerpunt

Toepassing:
Voor het boren in hard- en zacht hout, triplex, spaanplaten enz.

Slangenboor

Houtslangenboor met zelfcentrerende schroefdraadpunt en voorsnijder, met zeskantschacht, bijzonder snelle boorprogressie, zeer goede spaanafvoer

Toepassing:
Ideaal voor het boren van diepe gaten in dik hard- en zacht hout, met name balken.

Machinehoutboor

Conform DIN 7483, met centreerpunt, 2 hoofdsnijdkanten en 2 voorsnijdkanten

Toepassing:
Voor het boren in hard- en zacht hout en gefineerde houten platen. Ook geschikt voor het boren van blinde gaten.

Speedboor

Houtboor van hoogwaardig kwaliteitsstaal met centreerpunt voor het nauwkeurig aanboren, met 2 zijsnijdkanten voor het splintervrij boren. De zeskantschacht van 1/4" (6,35 mm) past in gebruikelijke boorhouders en in E 6,3-boorhouders.

Toepassing:
Voor het snel boren in zacht hout, planken, spaanplaten, triplex enz.

- 01
- 02
- 03
- 04
- 05
- 06
- 07
- 08
- 09
- 10
- 11
- 12
- 13
- 14

Houtboren

Houtboor CV, met centreerpunt



- Conform DIN 7487
- Houtspiraalboren van hoogwaardig kwaliteitsstaal, gehard, met centreerpunt
- Voor het gebruik in hard en zacht hout, triplex, spaanplaten enz.

Diameter mm	Totale lengte mm	Werklengte mm	Verkoopenheid	Art. nr.
3	61	33	1	627986000*
4	75	43	1	627987000*
5	86	52	1	627988000*
6	93	57	1	627989000*
7	109	69	1	627990000*
8	117	75	1	627991000*
9	120	81	1	627992000*
10	133	87	1	627993000*
11	142	89	1	627994000*
12	151	96	1	627995000*
13	151	96	1	627996000*
14	151	96	1	627997000*
15	160	100	1	627998000*
16	160	100	1	627999000*
18	180	130	1	627339000*
20	200	140	1	627340000*

Opzetverzinker 90°



- Opzetverzinker met 5 snijkanten van HSS-staal voor verzinken met scherpe hoeken, met inbusbout om op houtspiraalboren te steken
- Kan ook als diepteaanslag worden gebruikt, verzinker gewoon omdraaien

Diameter mm	Totale lengte mm	Verkoopenheid	Art. nr.
3	16	1	625020000*
4	16	1	625021000*
5	16	1	625022000*
6	16	1	625023000*
8	20	1	625024000*
10	20	1	625025000*

Verzinkboor



Diameter mm	Verkoopenheid	Art. nr.
16	1	623521000*

Houtboor met zeskantschacht, DIN 3126



- Hoogwaardig precisiegereedschap van het beste kwaliteitsstaal
- Uit één stuk precisiegeslepen (geen geschroefd of gelast product uit 2 delen)
- Ideaal voor boormachines die zijn voorzien van een snelwisselboorhouder conform DIN 3126.
- De precieze naleving van DIN 3126 E 6.3 zorgt ervoor dat de boorhouder niet beschadigd wordt.
- Met centreerpunt voor nauwkeurig aanboren.

Diameter mm	Totale lengte mm	Werklengte mm	Verkoopenheid	Art. nr.
2	55	20	1	627522000*
3	65	35	1	627523000*
4	75	40	1	627524000*
5	85	50	1	627525000*
6	90	55	1	627526000*
8	90	55	1	627527000*
10	100	60	1	627528000*

Houtslangenboor met zeskantschacht



- Houtslangenboor met zelfcenterende schroefdraadpunt en voorsnijder
- Ideaal voor het boren van diepe gaten in hard- en zacht hout, in het bijzonder balken
- Slangenboor-Ø 6-12 mm: zeskantopname SW 10; slangenboor-Ø 14-32 mm: zeskantopname SW 11

Diameter mm	Totale lengte mm	Werklengte mm	Verkoopenheid	Art. nr.
6	230	155	1	627115000*
7	230	155	1	627116000*
8	230	155	1	627124000*
10	230	155	1	627125000*
12	230	155	1	627126000*
14	230	155	1	627127000*
16	230	155	1	627128000*
18	230	155	1	627129000*
20	230	155	1	627130000*
22	230	155	1	627131000*
24	230	155	1	627132000*
26	230	155	1	627133000*
28	230	155	1	627134000*
30	230	155	1	627135000*
32	230	155	1	627136000*
8	460	385	1	627137000*
10	460	385	1	627138000*
12	460	385	1	627139000*
14	460	385	1	627140000*
16	460	385	1	627141000*
18	460	385	1	627142000*
20	460	385	1	627143000*
22	460	385	1	627144000*
24	460	385	1	627145000*
26	460	385	1	627146000*
28	460	385	1	627147000*
30	460	385	1	627148000*
32	460	385	1	627150000*

* ZB-verpakt

Machiehoutboor, overeenkomstig DIN 7483 G



- Machiehoutboren, conform DIN 7483 G met centreerpunt, 2 hoofdsnijanten en 2 ringsnijanten
- Voor het gebruik in hard en zacht hout, gefineerde houten platen enz.
- Geschikt voor het boren van blinde gaten

Diameter mm	Totale lengte mm	Schacht-Ø mm	Verkoopenheid	Art. nr.
10	90	8	1	627579000*
12	90	8	1	627580000*
14	90	8	1	627581000*
15	90	8	1	627582000*
16	90	8	1	627583000*
18	90	10	1	627584000*
20	90	10	1	627585000*
22	90	10	1	627586000*
24	90	10	1	627587000*
25	90	12	1	627588000*
26	90	12	1	627589000*
28	90	12	1	627590000*
30	90	12	1	627591000*
32	90	12	1	627592000*
34	90	12	1	627593000*
35	90	12	1	627594000*
36	90	12	1	627595000*
38	90	12	1	627596000*
40	90	12	1	627597000*
45	90	12	1	627598000*
50	90	12	1	627599000*

HM-kunstboor



- Precisie-kunstboor, conform DIN 7483 C met centreerpunt, 2 scherpe voorsnijders en 2 hoofdsnijanten van hard metaal
- Voor het professionele gebruik en splintervrij boren in gefineerde houten platen alsmede alle natuurlijke harde en zachte houtsoorten

Diameter mm	Totale lengte mm	Schacht-Ø mm	Verkoopenheid	Art. nr.
20	90	8	1	625123000*
25	90	8	1	625126000*
30	90	8	1	625128000*
35	90	10	1	625129000*
40	90	10	1	625130000*

Speedboor met 1/4" (6,35 mm)-zeskantschacht



- Houtboor van hoogwaardig kwaliteitsstaal met centreerpunt voor het nauwkeurig aanboren, met 2 zijsnijanten voor snel en splintervrij boren in zacht hout, spaanplaten, triplex, lichte bouwmaterialen enz.
- De zesantschacht van 1/4" (6,35 mm) past in gebruikelijke boorhouders en in E 6,3-boorhouders.

Diameter mm	Totale lengte mm	Verkoopenheid	Art. nr.
8	160	1	627311000*
10	160	1	627312000*
12	160	1	627313000*
13	160	1	627314000*
14	160	1	627315000*
16	160	1	627316000*

* ZB-verpakt







Diameter mm	Totale lengte mm	Verkoopenheid	Art. nr.
17	160	1	627347000*
18	160	1	627317000*
19	160	1	627318000*
20	160	1	627319000*
22	160	1	627320000*
24	160	1	627321000*
25	160	1	627322000*
26	160	1	627323000*
28	160	1	627324000*
30	160	1	627325000*
32	160	1	627326000*
36	160	1	627327000*
38	160	1	627328000*





Verlenging voor speedboor

Werk lengte mm	Verkoopenheid	Art. nr.
305	1	627329000*





Boorassortimenten



Metaalboor HSS-R, DIN 338, rolgewalst



	Art. nr.
 HSS-R-borencassette 6-delig, in kunststof cassette Ø 2 / 3 / 4 / 5 / 6 / 8 mm	627160000*
 HSS-R-borencassette 10-delig, in kunststof cassette Ø 1 / 2 / 3 / 4 / 5 / 6 / 7 / 8 / 9 / 10 mm	627158000*
 HSS-R-borencassette 13-delig, in kunststof cassette Ø 1,5 / 2 / 2,5 / 3 / 3,2 / 3,5 / 4 / 4,5 / 4,8 / 5 / 5,5 / 6 / 6,5 mm	627161000*
 HSS-R-borencassette 13-delig, in kunststof cassette Ø 2 / 2,5 / 3 / 3,5 / 4 / 4,5 / 5 / 5,5 / 6 / 6,5 / 7 / 7,5 / 8 mm	627162000*
 HSS-R-borencassette 19-delig, in robuuste kunststof cassette Ø 1 / 1,5 / 2 / 2,5 / 3 / 3,5 / 4 / 4,5 / 5 / 5,5 / 6 / 6,5 / 7 / 7,5 / 8 / 8,5 / 9 / 9,5 / 10 mm	627164000*
 HSS-R-borencassette 25-delig, in robuuste kunststof cassette Ø 1 / 1,5 / 2 / 2,5 / 3 / 3,5 / 4 / 4,5 / 5 / 5,5 / 6 / 6,5 / 7 / 7,5 / 8 / 8,5 / 9 / 9,5 / 10 / 10,5 / 11 / 11,5 / 12 / 12,5 / 13 mm	627159000*
 HSS-R-borencassette 36-delig, in metalen cassette 5x Ø 2 / 2,5 / 3 / 3,5 mm; 3x Ø 4 / 4,5 / 5 / 5,5 mm; 2x 6 / 6,5 mm	627174000*



Metaalboor HSS-G, DIN 338, geslepen		Art. nr.
	HSS-G-borencassette 6-delig, in kunststof cassette Ø 2 / 3 / 4 / 5 / 6 / 8 mm	627094000*
	HSS-G-borencassette 13-delig, in kunststof cassette Ø 1,5 / 2 / 2,5 / 3 / 3,2 / 3,5 / 4 / 4,5 / 4,8 / 5 / 5,5 / 6 / 6,5 mm	627096000*
	HSS-G-borencassette 19-delig, in robuuste kunststof cassette Ø 1 / 1,5 / 2 / 2,5 / 3 / 3,5 / 4 / 4,5 / 5 / 5,5 / 6 / 6,5 / 7 / 7,5 / 8 / 8,5 / 9 / 9,5 / 10 mm	627097000*
	HSS-G-borencassette 25-delig, in robuuste kunststof cassette Ø 1 / 1,5 / 2 / 2,5 / 3 / 3,5 / 4 / 4,5 / 5 / 5,5 / 6 / 6,5 / 7 / 7,5 / 8 / 8,5 / 9 / 9,5 / 10 / 10,5 / 11 / 11,5 / 12 / 12,5 / 13 mm	627098000*

Metaalboor HSS-G, met zeskantschacht, DIN 3126		Art. nr.
	HSS-G-borencassette 5-delig, met zeskantschacht (E 6,3), in kunststof cassette Ø 3 / 4 / 5 / 6 / 8 mm	627112000*

Metaalboor HSS-Co, DIN 338		Art. nr.
	HSS-Co-borencassette 6-delig, in kunststof cassette Ø 2 / 3 / 4 / 5 / 6 / 8 mm	627119000*
	HSS-Co-borencassette 13-delig, in kunststof cassette Ø 1,5 / 2 / 2,5 / 3 / 3,2 / 3,5 / 4 / 4,5 / 4,8 / 5 / 5,5 / 6 / 6,5 mm	627120000*
	HSS-Co-borencassette 19-delig, in robuuste kunststof cassette Ø 1 / 1,5 / 2 / 2,5 / 3 / 3,5 / 4 / 4,5 / 5 / 5,5 / 6 / 6,5 / 7 / 7,5 / 8 / 8,5 / 9 / 9,5 / 10 mm	627121000*
	HSS-Co-borencassette 25-delig, in robuuste kunststof cassette Ø 1 / 1,5 / 2 / 2,5 / 3 / 3,5 / 4 / 4,5 / 5 / 5,5 / 6 / 6,5 / 7 / 7,5 / 8 / 8,5 / 9 / 9,5 / 10 / 10,5 / 11 / 11,5 / 12 / 12,5 / 13 mm	627122000*

Metaalboor HSS-TiN, DIN 338		Art. nr.
	HSS-TiN-borencassette 6-delig, in kunststof cassette, HSS-TiN-boor niet geschikt voor de aluminiumbewerking! Ø 2 / 3 / 4 / 5 / 6 / 8 mm	627171000*
	HSS-TiN-borencassette 13-delig, in kunststof cassette, HSS-TiN-boor niet geschikt voor de aluminiumbewerking! Ø 1,5 / 2 / 2,5 / 3 / 3,2 / 3,5 / 4 / 4,5 / 4,8 / 5 / 5,5 / 6 / 6,5 mm	627176000*
	HSS-TiN-borencassette 19-delig, in robuuste kunststof cassette, HSS-TiN-boor niet geschikt voor de aluminiumbewerking! Ø 1 / 1,5 / 2 / 2,5 / 3 / 3,5 / 4 / 4,5 / 5 / 5,5 / 6 / 6,5 / 7 / 7,5 / 8 / 8,5 / 9 / 9,5 / 10 mm	627173000*
	HSS-TiN-borencassette 25-delig, in robuuste kunststof cassette, HSS-TiN-boor niet geschikt voor de aluminiumbewerking! Ø 1 / 1,5 / 2 / 2,5 / 3 / 3,5 / 4 / 4,5 / 5 / 5,5 / 6 / 6,5 / 7 / 7,5 / 8 / 8,5 / 9 / 9,5 / 10 / 10,5 / 11 / 11,5 / 12 / 12,5 / 13 mm	627191000*

Steenboor, met hardmetalen punt		Art. nr.
	Steenborencassette 5-delig, in kunststof cassette Ø 4 / 5 / 6 / 8 / 10 mm	627192000*
	Steenborencassette 8-delig, in kunststof cassette Ø 3 / 4 / 5 / 6 / 7 / 8 / 9 / 10 mm	627193000*



Betonboor, met hardmetalen punt, serie "classic"		Art. nr.
	Betonborencassette 5-delig, in kunststof cassette Ø 4 / 5 / 6 / 8 / 10 mm	627180000*
	Betonborencassette 8-delig, in kunststof cassette Ø 3 / 4 / 5 / 6 / 7 / 8 / 9 / 10 mm	627182000*

Betonboor, met hardmetalen punt, serie "pro"		Art. nr.
	Betonborencassette 5-delig, in kunststof cassette Ø 4 / 5 / 6 / 8 / 10 mm	627181000*

Universele boor, met hardmetalen punt		Art. nr.
	Cassette universele boren 4-delig, in kunststof cassette Ø 5 / 6 / 8 / 10 mm	627185000*

* ZB-verpakt

Boorassortimenten metaal-steen-hout		
		Art. nr.
	Borenassortiment 9-delig, in kunststof cassette je 3 x Ø 5 / 6 / 8 mm	627179000*
	Borenassortiment 18-delig, in kunststof cassette je 3 x Ø 3 / 4 / 5 / 6 / 8 / 10 mm	627190000

Houtboor CV, met centreerpunt		
		Art. nr.
	Houtborencassette 5-delig, in kunststof cassette Ø 4 / 5 / 6 / 8 / 10 mm	627200000*
	Houtborencassette 8-delig, in kunststof cassette Ø 3 / 4 / 5 / 6 / 7 / 8 / 9 / 10 mm	627202000*

Houtboor CV, DIN 3126		
		Art. nr.
	Houtborencassette 5-delig, met zeskantschacht (E 6,3), in kunststof cassette Ø 3 / 4 / 5 / 6 / 8 mm	627111000*

Gatenzagen

Multifunctionele gatenzaag "Pionier", met HM-punt, met M16-inwendige schroefdraad





- Aan beide zijden ondersteunde hardmetalen tanden en vergrote soldeeroppervlakken garanderen een veilige aansluiting en een uiterst stevige materiaalverbinding.
- Verbeterde oscillatie- en trillingsbeheersing door de speciale gebogen geometrie van de vergrote spaanderruimte en de afvoergroef
- Ideaal voor elektriciens, tegelzeters, sanitair- en verwarmingsinstallateurs, timmerlieden, keukenstudio's, doe-het-zelvers, enz.
- Voor massief hout, triplex, spaanplaten, kunststoffen, acrylglas, tegels (tot kerftaaiheid 6), gipsblokken, gasbeton, herakliet platen, eterniet, massieve baksteen
- Maximale zaagdiepte 60 mm
- Alleen draaiend gebruiken, slag c.q. hamermechanisme uitschakelen. Gatenzagen alleen met opnameschacht en centreerboor gebruiken.

Diameter mm	Art. nr.
25	627001000*
30	627002000*
35	627003000*
40	627004000*
50	627005000*
60	627006000*
63	627007000*
65	627008000*
68	627009000*
74	627010000*
80	627012000*
105	627013000*

Opnameschachten voor universele gatenzagen "Pionier"

- Comfortabele snelsluiting voor snelle vervanging van de centreerboor, zonder vastzetschroef
- Geen verlies van gereedschap bij onbedoeld ingeschakeld slagmechanisme: de afgekorte afvoergroeven voorkomen kloppend gebruik in boorhamers met SDS-plus-opname, waardoor er geen schade aan het gereedschap ontstaat.
- Voor het werken met de universele gatenzagen "Pionier"
- Eenvoudige verwijdering van de boorkern door de centreerboor te ontgrendelen en de boorkern uit de gatenzaag te trekken.
- De sleuteloppervlakken maken het gemakkelijk de adapter los te maken.

	Schachttype	Totale lengte mm	Art. nr.
	SW11	118	627037000*
	SDS-plus	118	627038000*
	SDS-plus	220	627039000*

Centreerboor, met hardmetalen punt

		Art. nr.
	Centreerboor Voor het werken met de HM-hamerboorkronen (M16 inwendige schroefdraad) en de universele gatenzagen "Pionier" (M16 inwendige schroefdraad) in combinatie met één van de opnameschachten Diameter: 8 mm Totale lengte: 120 mm	627040000*

Bimetalen gatenzagen







- Gatenzagen van bimetaal met geharde tanden van hooggelegeerd snelstaal met een kobaltgehalte van 8% en daardoor een veel langere standtijd
- Sneller en eenvoudiger verspanen door nieuw type vertanding met onregelmatige tandvorm en -verdeling, daardoor ook minder trillingen
- Geoptimaliseerd voor het gebruik in gietstaal en grijs gietijzer, roestvast staal, constructiestaal, aluminium, brons, koper, PVC, acrylglas, hout.
- Maximale zaagdiepte ca. 40 mm
- Schroefdraad bij gatenzagen-Ø 14-30 mm: 1/2"-20 UNF; schroefdraad bij gatenzagen-Ø 32-152 mm: 5/8"-18 UNF
- Gatenzagen alleen met de bijbehorende opnameschacht en centreerboor gebruiken.
- Bij gatenzagen met Ø 14-30 mm opnameschacht met 1/2"-20 UNF gebruiken. Bij gatenzagen met Ø 32-152 mm opnameschacht 5/8"-18 UNF gebruiken.

Diameter mm	Art. nr.
14	625160000*
16	625161000*
17	625162000*
19	625163000*
20	625164000*
21	625165000*
22	625166000*
24	625167000*
25	625168000*
27	625169000*
29	625170000*
30	625171000*
32	625172000*
33	625173000*
35	625174000*
37	625175000*

* ZB-verpakt

Diameter mm	Art. nr.
38	625176000*
40	625177000*
41	625178000*
43	625179000*
44	625180000*
46	625181000*
48	625182000*
51	625184000*
52	625185000*
54	625186000*
56	625187000*
57	625188000*
59	625189000*
60	625190000*
64	625191000*
65	625192000*
67	625193000*
68	625194000*
70	625195000*
73	625196000*
76	625197000*
79	625198000*
83	625199000*
86	625200000*
89	625201000*
92	625202000*
95	625203000*
98	625204000*
102	625205000*
105	625206000*
108	625207000*
111	625208000*
114	625209000*
121	625210000*
127	625211000*
140	625213000*
152	625214000*

Bevestigingsschachten voor bimetalen gatenzagen

	Benaming	Gatenzagen-Ø	Schachttype	Art. nr.
	Adapter SW 9/ 1/2"-20 UNF	14 - 30 mm	SW9	625215000*
	Adapter SW 9/ 5/8"-18 UNF	32 - 152 mm	SW9	625216000*
	Adapter SDS-plus/ 1/2"-20 UNF	14 - 30 mm	SDS-plus	625217000*
	Adapter SDS-plus/ 5/8"-18 UNF	32 - 152 mm	SDS-plus	625218000*

Centreerboor

	Art. nr.
 Centreerboor Voor het werken met de bimetalen gatenzagen in combinatie met de opnameschachten: 625215000 tot 626218000 Diameter: 6,35 mm	625220000*

Bimetalen gatenzagen, assortimenten



Bimetalen gatenzagenassortiment 1 (8-delig)
Bestaande uit bimetalen gatenzagen Ø 22, 29, 35, 44, 51 en 64 mm opnameschacht voor gatenzagen-Ø 14-30 mm (SW 9/ 1/2"-20 UNF) opnameschacht voor gatenzagen-Ø 32-152 mm (SW 9/ 5/8"-18 UNF) centreerboor kunststof koffer

Art. nr.
625434000*



Bimetalen gatenzagenassortiment 2 (11-delig)
Bestaande uit bimetalen gatenzagen Ø 19, 22, 29, 35, 44, 51, 57, 64 en 68 mm opnameschacht voor gatenzagen-Ø 14-30 mm (SW 9/ 1/2"-20 UNF) opnameschacht voor gatenzagen-Ø 32-152 mm (SW 9/ 5/8"-18 UNF) centreerboor kunststof koffer

625435000*

Gatenzagenset voor hout



Gatenzaag (9-delig)
Met 8 verwisselbare inzetstukken Ø 25 - 68 mm, met centreerboor Ø 6 mm, schacht Ø 10 mm

Art. nr.
623531000*

Voorzetapparaten

Haaks boor- en schroefvoorzetstuk



Haaks boor- en schroefvoorzetstuk

- Vereenvoudigt het boren en schroeven op moeilijk toegankelijke plaatsen
- As met binnenzeskant voor schroefbits; bitspanbus
- Voor rechts- en linksdraaien geschikt
- Metabo-snelkoppeling
- Overbrengingsverhouding 1:1; belastbaar tot max. 100 Nm
- Met boorhouder-borgschroef en zeskantmoer

Opnameopening: 43 mm
Asschroefdraad: 1/2" - 20 UNF
As met binnenzeskant: 1/4" (6,35 mm)
Gewicht: 0,5 kg

Art. nr.
631078000*

Pompvoorzetapparaten



Pompvoorzetapparaat BPV 01

- Zelfaanzuigend
- Geschikt voor aandrijfmachines met toerental van 1.800 tot 2.600 /min.
- Wordt met zijn as in de boorhouder van de aandrijfmachine gespannen
- Watertemperatuur: max. 50°C

Max. capaciteit: 1.500 l/h
Max. zuighoogte: 2 m
Max. opvoerhoogte: 4 m
Aansluitnippel voor slang: 1/2"
Gewicht: 0,1 kg

Art. nr.
627621000*

	Pompvoorzetapparaat BPV 03 <ul style="list-style-type: none"> ■ Zelfaanzuigend ■ Geschikt voor aandrijfmachines met toerental tot 3.400/min. ■ Metabo-snelkoppeling Max. capaciteit: 3.000 l/h Max. zuighoogte: 4 m Max. opvoerhoogte: 20 m Opnameopening: 43 mm Aansluitnippel voor slang: R 3/4" Gewicht: 0,6 kg	Art. nr. 627640000*
--	---	------------------------

Zeskantmoer

	Zeskantmoer Met inwendige schroefdraad 1/2"-20 UNF; voor de aandrijving van het hulpapparaat 631078000 of de hulp pomp 627640000 door machines, die een as met schroefdraad 1/2"-20 UNF, maar geen zeskant op de as hebben, is een zeskantmoer SW 19 met inwendige schroefdraad 1/2"-20 UNF nodig.	Art. nr. 627601000*
--	--	------------------------

Flexibele as

	Flexibele as <ul style="list-style-type: none"> ■ Geschikt voor toerentallen van 2.000 tot 5.000/min. Lengte: 1,2 m Aandrijfas-Ø: 6 mm Spantangopname: 6 mm Gewicht: 0,8 kg	Art. nr. 627608000*
--	--	------------------------

Opspanbok

	Opspanbok <ul style="list-style-type: none"> ■ Voor het stevig inspannen van boor- en klopboormachines en rechte slijpers, en de motor van de bovenfrees bij het werken met flexibele assen. Opname-opening Ø 43 mm. De spanbeugel (627107000) dient voor de stevige bevestiging 	Art. nr. 627354000*
--	--	------------------------

Klembeugel

	Klembeugel <ul style="list-style-type: none"> ■ Voor stevige bevestiging op een werktafel 	Art. nr. 627107000*
--	---	------------------------

Boorstandaard



Boorstandaard

	Boorstandaard 890 <ul style="list-style-type: none"> ■ Door de constructie van het toevoermechanisme is de maximale boordiepte van 65 mm met één zwenkbeweging te bereiken ■ Door de asymmetrische plaatsing van de kolommen ten opzichte van de basisplaat is het bewerken van grotere werkstukken mogelijk ■ Onbepaalde toegang tot de bedieningselementen van boormachine en boorstandaard door haakse arm ■ Geen verwondingsgevaar of gebroken boren door veilige instelling van de machinehouder op de vereiste werkhoopte ■ Instelbare diepte aanslag Uitslag: 165 mm Werkslag: 65 mm Hoogte van de kolom: 500 mm Kolommen-Ø: 40 mm Opnameopening: 43 mm Grondplaat: 220 x 213 mm Gewicht: 5,5 kg	Art. nr. 600890000
---	---	-----------------------











Magneetboorstandaard

	Magneetboorstandaard M 100 <ul style="list-style-type: none"> ■ Magneetvoet met hoge magneetkracht om veilig te kunnen werken ■ Bij het gebruik van de bijgeleverde veiligheidsketting ook geschikt voor het werken op verticale en schuine vlakken of bovenhoofds ■ Hoogteverstelling van de slede door rondsel en tandstang ■ Het bovenste gedeelte van de magneet-boorstandaard kan zo worden gedraaid en naar de zijkant worden verschoven, dat de punt van de boor, die in de boormachine is aangebracht, zich boven de centermarkering bevindt, die in het te boren materiaal is aangebracht. ■ Stopcontact voor de boormachine op de boorstandaard ■ De boormachine kan pas na het inschakelen van de magneetboorstandaard worden ingeschakeld ■ Steun voor het compenseren van de kracht, die bij het boren optreedt ■ Schaalring voor boordiepte aanslag ■ Kan met de boormachine B 32/3 tot een magneetbooreenheid met max. boordiameter 100 mm (met kerngatboor) worden aangevuld Opname-opening: 65 mm Boorslag: 260 mm Max. hoogte: 650 mm Magneetkracht (max.): 18.000 N Afmetingen magneetvoet: 110 x 220 mm Gewicht: 22 kg	Art. nr. 627100000
--	---	-----------------------



Machinebankschroeven

	Klauwenafmetingen mm	Spanwijdte mm	Art. nr.
	80 x 45	86	612003000
	100 x 58	100	612001000



Toebehoren voor schuren en polijsten

		Art. nr.
	Rubberen steunschijf Afmetingen: Ø 125 mm Spanschacht-Ø: 8 mm Verkoopenheid: 1	623259000*
	Lamsvelvacht ■ Voor het hoogglanspolijsten Diameter: 130 mm Verkoopenheid: 1	623266000*
	Steunschijf met klitchechting Afmetingen: Ø 115 mm Spanschacht-Ø: 8 mm Verkoopenheid: 1	624839000*
	Hechtlamsvelpolijstschijschijf Voor het hoogglanspolijsten Afmetingen: Ø 115 mm Verkoopenheid: 1	624911000*
	Hechtlijst spons Afmetingen: Ø 130 mm Verkoopenheid: 1	631222000*
	Schuurbandcilinder Afmetingen: Ø 45 x 30 mm Spanschacht-Ø: 6 mm Verkoopenheid: 1	623269000*
	Schuurbandringen Schuurbandringen uitsluitend in combinatie met schuurbandcilinder 623269000 Afmetingen: Ø 45 x 30 mm Korrel: P 60 Verkoopenheid: 6	624207000*
	Schuurbandringen Schuurbandringen uitsluitend in combinatie met schuurbandcilinder 623269000 Afmetingen: Ø 45 x 30 mm Korrel: P 100 Verkoopenheid: 6	624208000*
	Katoenen polijstschijschijf Afmetingen: 70 x 20 x 10 mm Afmetingen: Ø 70 mm Verkoopenheid: 1	623270000*
	Vilt schijf Afmetingen: 100 x 15 x 10 mm Afmetingen: Ø 100 mm Verkoopenheid: 1	623234000*
	Opnamedoorn Opnamedoorn voor polijst-/lappenschijven: 623270000; 623244000; 623234000, alsmede doorslijpschijven: 627383000 627384000 Afmetingen: Ø 10 mm Spanschacht-Ø: 8 mm Verkoopenheid: 1	627104000*



Staaldraadborstels

	Spanschacht-Ø mm	Buiten-Ø mm	Uitvoering	Art. nr.
	Ronde staaldraadborstel, roestvast staal gegolfd ■ Voor de lichte oppervlaktebewerking en ontbramingswerkzaamheden in de gehele metaalbewerking ■ Voor het bewerken van profielen, lasnaden, snijranden, tandwielen, groeven, smalle vlakken ■ Soort medium: roestvast stalen draad gegolfd			
	6	75	gegolfd	630550000*
	6	100	gegolfd	630551000*
	Staaldraad-komborstels, staal getordeerd ■ Voor de lichte oppervlaktebewerking en ontbramingswerkzaamheden in de gehele metaalbewerking ■ Voor het bewerken van grotere vlakken, lasnaden, metalen platen			
	6	75	gegolfd	630552000*
	6	75	fijn	630553000*
	Kwastvormige staalborstel, staal gegolfd ■ Voor de lichte oppervlaktebewerking en ontbramingswerkzaamheden in de gehele metaalbewerking ■ Voor het bewerken van moeilijk toegankelijke plaatsen en interne oppervlakken			
	6	25	gegolfd	630554000*

Toebehoren voor de stofafzuiging

	Art. nr.	
	Stofafzuigadapter DDE 14 ■ Stofzuigeradapter voor het afzuigen van boorstof bij het boorgat ■ Veilig en stofvrij boren op wanden en plafonds ■ Door het 2-kamersysteem en de sponsrubberpakking zit hij stevig vast op bijna alle (zelfs oneffen) ondergronden, zoals fijn pleisterwerk, natuursteen, structuurbehang. Minimale boorstofresten op muren en behang. ■ De adapter wordt op de aanwezige zuigslang gestoken. De onderdruk van de zuiger houdt de adapter op de desbetreffende ondergrond vast. Boor-Ø: 4 - 14 mm	630829000*
	Stofafzuigadapter DDE 72 ■ Stofzuigeradapter voor het afzuigen van boorstof bij het boorgat ■ Veilig en stofvrij boren op wanden en plafonds ■ Door het 2-kamersysteem en de sponsrubberpakking zit hij stevig vast op bijna alle (zelfs oneffen) ondergronden, zoals fijn pleisterwerk, natuursteen, structuurbehang. Minimale boorstofresten op muren en behang. ■ De adapter wordt op de aanwezige zuigslang gestoken. De onderdruk van de zuiger houdt de adapter op de desbetreffende ondergrond vast. Boor-Ø: 72 mm	631343000*

Andere toebehoren voor boor- en klopboormachines

	Art. nr.	
	Extra handgreep Standaarduitvoering Diameter van de opnameopening: 43 mm	631052000*
	Extra handgreep, lang Lange uitvoering, erg geschikt voor het werken met machines met hoog koppel; met borgschroef tegen het per ongeluk afglijpen van de machinehals Diameter van de opnameopening: 43 mm	631074000*
	Verloopbus 1/2"-3/8"	630704000

* ZB-verpakt

HAMERS: KRACHTPATSERS VOOR HET ZWARE WERK.

De krachtige hamers van Metabo zijn altijd de juiste keuze, als het gaat om de bewerking van harde materialen zoals steen of beton. Het pneumatische slagmechanisme zorgt bij slechts lage aandrukkraft voor slagen met extreem hoge slagenergie. Het uitermate sterke slagmechanisme is nauwkeurig gelagerd in een behuizing van aluminium legering, dat ook bestand is tegen zeer zware mechanische belastingen. De enorme kracht gecombineerd met, voor de gebruiker, geoptimaliseerde ergonomie maakt van de Metabo-hamers het ideale gereedschap voor extreme toepassingen.



Metabo S-automatic veiligheidskoppeling
Begrenzing van het plotseling optredende terugslagkoppel bij het blokkeren van de boor ter bescherming van gebruiker en machine



Vario-Tacho-Constamatic (VTC)-volle-golf elektronica
Constant toerental voor maximale boorcapaciteit bij alle boordiameters. Traploze verandering van het toerental voor werken aangepast aan het materiaal



Robuuste Metabo Marathon-motor
Voor extra lange levensduur door speciale bescherming tegen abrasieve inwerkingen van stof



KHE 2851



Metabo Quick-wisselboorhouder
Sneller wisselen van SDS-plus-hamerboorhouder naar het hamerboren en beitelen en snelspanboorhouder voor cilindrische boor voor het boren in hout en metaal

Uitermate sterk slagmechanisme, nauwkeurig gelagerd in een behuizing van een aluminium legering
Duurzaam en robuust

Kabelbeschermende kogelmof
voor optimale bewegingsvrijheid bij het werken



Perfekte ergonomie
Veilig, comfortabel en moeiteloos werken door gebruikersvriendelijk design.



Universele toepassingsmogelijkheden
Hamerboren, beitelen en boren zonder slag – bij de multihamer zelfs met 2 toeren.



Elektronische softstart
voor precies boren en zacht aanloop bij het beitelen

WELKE HAMER VOOR WELKE TOEPASSING?

		Hamerboren in beton/steen (Ø mm)	Beitelen licht zwaar	Max. individuele slagenergie*	Nominaal opnamevermogen / Accu-spanning	Wisselboorhouder	Constante elektronica	MVT anti-trilling
Accu-hamers								
	KHA 18 LTX	24 mm	■	2,2 J	18 V			
	KHA 36 LTX	32 mm	■■■	3,1 J	36 V	●		●
Multihamers SDS-plus met 2 standen								
	UHE 2450 Multi	24 mm	■	2,4 J	725 W	●		
	UHE 2850 Multi	28 mm	■■	2,8 J	1.010 W	●	●	
Boorhamers SDS-plus								
	BHE 2444	24 mm	-	2,3 J	800 W			
	BHE 2644	26 mm	-	2,3 J	800 W			
Combihamers SDS-plus								
	KHE 2444	24 mm	■	2,3 J	800 W			
	KHE 2644	26 mm	■	2,3 J	800 W			
	KHE 2650	26 mm	■■	2,7 J	800 W	●		
	KHE 2851	28 mm	■■	2,8 J	1.010 W	●	●	
	KHE 3251 / KHE 3250	32 mm	■■■	3,1 J	800 W	●/-		●
Combihamers SDS-max								
	KHE 5-40	40 mm	■■■	7,5 J	1.010 W		●	●
	KHE 56	45 mm	■■	8,5 J	1.300 W		●	●
	KHE 76	50 mm	■■	11,9 J	1.500 W		●	●
	KHE 96	50 mm	■	20 J	1.700 W		●	●
Beitelhamers SDS-max								
	MHE 5		■■■	8,6 J	1.300 W		●	●
	MHE 96		■	20 J	1.600 W		●	●

*conform EPTA 05/2009

Toepassing: ■ Geschikt ■■■ goed geschikt ■■■ optimaal Uitrusting: ● aanwezig



Technische gegevens

Accu-combihamer KHA 18 LTX

Accu-combihamer KHA 36 LTX

Type accu-pack	Li-Ion / LiHD	Li-Ion / LiHD
Spanning van de accu-pack	18 V	36 V
Max. individuele slagenergie (EPTA)	2,2 J	3,1 J
Max. aantal slagen	4.000 /min	4.500 /min
Boordiameter in:		
- beton met hamerboren	24 mm	32 mm
- metselwerk met boorkronen	68 mm	68 mm
- staal	13 mm	13 mm
- zacht hout	25 mm	30 mm
Nullasttoerental	0 - 1.100 /min	0 - 1.100 /min
Gereedschapopname	SDS-plus	SDS-plus
Gewicht (met accu-pack)	2,9 kg	4,9 kg

Levering

Art. nr.	600210	600795
SDS-plus hamerboorhouder	■	■
Snelspanboorhouder voor gereedschap met cilindrische schacht		■
Extra rubberen anti-slip handgreep	■	
Extra Metabo VibraTech (MVT)-handgreep		■
Boordieptegeleider	■	■
Draagriem	■	
2 Li-Power accu-packs (18 V/5,2 Ah)	■	
2 Li-Power accu-packs (36 V/5,2 Ah)		■
Snellader ASC 15 »AIR COOLED«		■
Lader ASC 30-36 V »AIR COOLED«	■	
Kunststof koffer	■	■

Varianten vindt u in de Metabo-prijslijst en op internet

Productvoordelen

- Geïntegreerd werklicht voor het verlichten van de werkplek
- Metabo Quick: snelwissel tussen SDS-Plus-hamerboorhouder en snelspanboorhouder voor het boren in hout en metaal
- Metabo VibraTech (MVT): geïntegreerd dempingssysteem en extra handgreep voor trillingsreductie ter bescherming van de gezondheid
- Combihamer voor het hamerboren, boren zonder slag en beitelen
- Vario (V)-elektronica voor het werken met toerentallen aangepast aan het materiaal
- Rechts- en linksdraaiend
- Metabo S-automatic veiligheidskoppeling: mechanisch ontkoppelen van de aandrijving bij het blokkeren van de boor voor veilig werken
- Accu-packs met capaciteitsindicatie voor controle van de laadtoestand

Systeemcomponenten

Toebehoren → 272, 278

Accupacks → 64

Technische gegevens

Multihamer UHE 2450 Multi

Multihamer UHE 2850 Multi

Max. individuele slagenergie (EPTA)	2,4 J	2,8 J
Max. aantal slagen	4.300 /min	4.400 /min
Nominaal opnamevermogen	725 W	1.010 W
Afgegeven vermogen	450 W	550 W
Boordiameter in:		
- beton met hamerboren	24 mm	28 mm
- metselwerk met boorkronen	68 mm	68 mm
- staal	13 mm/6 mm	13 mm/6 mm
- zacht hout	28 mm	28 mm
Nullasttoerental	0 - 1.100 / 2.900 /min	0 - 950 / 0 - 2.500 /min
Toerental bij belasting	680 /min	860/2.250 /min
Koppel	13 Nm	13 Nm
Gereedschapopname	SDS-plus	SDS-plus
Spanhalsdiameter	50 mm	50 mm
Gewicht (zonder netsnoer)	3,6 kg	3,7 kg
Kabellengte	4 m	4 m

Levering

Art. nr.	600696	600712
SDS-plus hamerboorhouder	■	■
Snelspanboorhouder voor gereedschap met cilindrische schacht	■	■
Extra rubberen anti-slip handgreep	■	■
Boordieptegeleider	■	■
Kunststof koffer	■	■

Productvoordelen

- Vario (V)-elektronica voor het werken met toerentallen aangepast aan het materiaal
- Vario-Tacho-Constamatic (VTC)-volle-golf elektronica voor het werken met toerentallen aangepast aan het materiaal, die onder belasting constant blijven
- Herstartbeveiliging: voorkomt het per ongeluk starten van de machine na stroomonderbreking
- Koolborstelslijtageindicatie
- Multihamer voor het hamerboren, boren zonder slag in twee standen en voor het beitelen
- Metabo Quick: snelwissel tussen SDS-plus-hamerboorhouder en snelspanboorhouder voor het boren in hout en metaal
- Rechts- en linksdraaiend
- Stelwiel voor het instellen van het toerental
- Overbrenging met 2 standen: twee boorsnelheden voor het boren in hout en metaal
- Metabo Marathon-motor met gepatenteerde stofbescherming voor lange levensduur
- Uitermate sterk slagmechanisme, nauwkeurig gelagerd in een behuizing van een aluminium legering: lange levensduur en robuust
- Metabo S-automatic veiligheidskoppeling: mechanisch ontkoppelen van de aandrijving bij het blokkeren van de boor voor veilig werken

Systeemcomponenten

Toebehoren → 272, 278



Technische gegevens	Boorhamer BHE 2444	Boorhamer BHE 2644
Max. individuele slagenergie (EPTA)	2,3 J	2,3 J
Max. aantal slagen	5.400 /min	5.400 /min
Nominaal opnamevermogen	800 W	800 W
Afgegeven vermogen	370 W	410 W
Boordiameter in:		
- beton met hamerboren	24 mm	26 mm
- metselwerk met boorkronen	68 mm	68 mm
- staal	13 mm	13 mm
- zacht hout	30 mm	30 mm
Nullasttoerental	0 - 1.230 /min	0 - 1.150 /min
Toerental bij belasting	880 /min	960 /min
Koppel	15 Nm	15 Nm
Gereedschapopname	SDS-plus	SDS-plus
Spanhalsdiameter	43 mm	43 mm
Gewicht (zonder netsnoer)	2,3 kg	2,7 kg
Kabellengte	4 m	4 m

Levering

Art. nr.	606153	606156
SDS-plus hamerboorhouder	■	■
Extra handgreep	■	■
Boordieptegeleider	■	■
Kunststof koffer	■	■

Productvoordelen

- Elektronische zachtanloop om precies te boren
- Uitermate sterk slagmechanisme, nauwkeurig gelagerd in een behuizing van een aluminium legering: lange levensduur en robuust
- Boorhamer voor het hamerboren en boren zonder slag
- Rechts- en linksdraaiend
- Vario (V)-elektronica voor het werken met toerentallen aangepast aan het materiaal
- Metabo S-automatic veiligheidskoppeling: mechanisch ontkoppelen van de aandrijving bij het blokkeren van de boor voor veilig werken

Systeemcomponenten

Toebehoren → 272



Technische gegevens	Combihamer KHE 2444	Combihamer KHE 2644
Max. individuele slagenergie (EPTA)	2,3 J	2,3 J
Max. aantal slagen	5.400 /min	5.400 /min
Nominaal opnamevermogen	800 W	800 W
Afgegeven vermogen	370 W	410 W
Boordiameter in:		
- beton met hamerboren	24 mm	26 mm
- metselwerk met boorkronen	68 mm	68 mm
- staal	13 mm	13 mm
- zacht hout	30 mm	30 mm
Nullasttoerental	0 - 1.230 /min	0 - 1.150 /min
Toerental bij belasting	880 /min	960 /min
Koppel	15 Nm	15 Nm
Gereedschapopname	SDS-plus	SDS-plus
Spanhalsdiameter	43 mm	43 mm
Gewicht (zonder netsnoer)	2,4 kg	2,9 kg
Kabellengte	4 m	4 m

Levering

Art. nr.	606154	606157
SDS-plus hamerboorhouder	■	■
Extra handgreep	■	■
Boordieptegeleider	■	■
Kunststof koffer	■	■

Productvoordelen

- Elektronische zachtanloop om precies te boren
- Uitermate sterk slagmechanisme, nauwkeurig gelagerd in een behuizing van een aluminium legering: lange levensduur en robuust
- Combihamer voor het hamerboren, boren zonder slag en beitelen
- Rechts- en linksdraaiend
- Vario (V)-elektronica voor het werken met toerentallen aangepast aan het materiaal
- Metabo S-automatic veiligheidskoppeling: mechanisch ontkoppelen van de aandrijving bij het blokkeren van de boor voor veilig werken
- Vergrendelbare schakelaar voor het comfortabel werken bij continu gebruik

Systeemcomponenten

Toebehoren → 272, 278

01
02
03
04
05
06
07
08
09
10
11
12
13
14



Technische gegevens	Combihamer KHE 2650	Combihamer KHE 2851
Max. individuele slagenergie (EPTA)	2,7 J	2,8 J
Max. aantal slagen	4.400 /min	4.400 /min
Nominaal opnamevermogen	800 W	1.010 W
Afgegeven vermogen	480 W	550 W
Boordiameter in:		
- beton met hamerboren	26 mm	28 mm
- metselwerk met boorkronen	68 mm	68 mm
- staal	13 mm	13 mm
- zacht hout	28 mm	28 mm
Nullasttoerental	0 - 1.100 /min	0 - 945 /min
Toerental bij belasting	680 /min	860 /min
Koppel	13 Nm	13 Nm
Gereedschapopname	SDS-plus	SDS-plus
Spanhalsdiameter	50 mm	50 mm
Gewicht (zonder netsnoer)	3,6 kg	3,7 kg
Kabellengte	4 m	4 m

Levering

Art. nr.	600658	600657
SDS-plus hamerboorhouder	■	■
Snelspanboorhouder voor gereedschap met cilindrische schacht	■	■
Extra rubberen anti-slip handgreep	■	■
Boordieptegeleider	■	■
Kunststof koffer	■	■

Productvoordelen

- Vario (V)-elektronica voor het werken met toerentallen aangepast aan het materiaal
- Vario-Tacho-Constamatic (VTC)-volle-golf elektronica voor het werken met toerentallen aangepast aan het materiaal, die onder belasting constant blijven
- Elektronische zachtenloop om precies te boren
- Combihamer voor het hamerboren, boren zonder slag en beitelen
- Rechts- en linksdraaiend
- Metabo Quick: snelwissel tussen SDS-plus-hamerboorhouder en snelspanboorhouder voor het boren in hout en metaal
- Metabo Marathon-motor met gepatenteerde stofbescherming voor lange levensduur
- Uitermate sterk slagmechanisme, nauwkeurig gelagerd in een behuizing van een aluminium legering: lange levensduur en robuust
- Metabo S-automatic veiligheidskoppeling: mechanisch ontkoppelen van de aandrijving bij het blokkeren van de boor voor veilig werken
- Vergrendelbare schakelaar voor het comfortabel werken bij continu gebruik
- Kabelbeschermende kogelmof voor optimale bewegingsvrijheid bij het werken

Systeemcomponenten

Toebehoren → 272, 278



Technische gegevens	Combihamer KHE 3250	Combihamer KHE 3251
Max. individuele slagenergie (EPTA)	3,1 J	3,1 J
Max. aantal slagen	4.470 /min	4.470 /min
Nominaal opnamevermogen	800 W	800 W
Afgegeven vermogen	440 W	440 W
Boordiameter in:		
- beton met hamerboren	32 mm	32 mm
- metselwerk met boorkronen	82 mm	82 mm
- staal	13 mm	13 mm
- zacht hout	35 mm	35 mm
Nullasttoerental	0 - 1.150 /min	0 - 1.150 /min
Toerental bij belasting	920 /min	920 /min
Koppel	20 Nm	20 Nm
Gereedschapopname	SDS-plus	SDS-plus
Spanhalsdiameter	50 mm	50 mm
Gewicht (zonder netsnoer)	3,4 kg	3,6 kg
Kabellengte	4 m	4 m

Levering

Art. nr.	600637	600659
SDS-plus hamerboorhouder	■	■
Snelspanboorhouder voor gereedschap met cilindrische schacht	■	■
Extra Metabo VibraTech (MVT)-handgreep	■	■
Boordieptegeleider	■	■
Kunststof koffer	■	■

Productvoordelen

- Metabo Quick: snelwissel tussen SDS-plus-hamerboorhouder en snelspanboorhouder voor het boren in hout en metaal
- Combihamer voor het hamerboren, boren zonder slag en beitelen
- Metabo VibraTech (MVT): geïntegreerd dempingssysteem en extra handgreep voor trillingsreductie ter bescherming van de gezondheid
- Ergonomische behuizingvorm voor beitelerwerkzaamheden zonder extra handgreep
- Rechts- en linksdraaiend
- Vario (V)-elektronica voor het werken met toerentallen aangepast aan het materiaal
- Metabo Marathon-motor met gepatenteerde stofbescherming voor lange levensduur
- Uitermate sterk slagmechanisme, nauwkeurig gelagerd in een behuizing van een aluminium legering: lange levensduur en robuust
- Metabo S-automatic veiligheidskoppeling: mechanisch ontkoppelen van de aandrijving bij het blokkeren van de boor voor veilig werken
- Kabelbeschermende kogelmof voor optimale bewegingsvrijheid bij het werken

Systeemcomponenten

Toebehoren → 272, 278



Technische gegevens	Combihamer KHE 5-40	Combihamer KHE 56
Max. individuele slagenergie (EPTA)	7,5 J	8,5 J
Max. aantal slagen	3.200 /min	2.840 /min
Nominaal opnamevermogen	1.010 W	1.300 W
Afgegeven vermogen	400 W	650 W
Boordiameter in:		
- beton met hamerboren	40 mm	45 mm
- beton met freeskronen	55 mm	65 mm
- beton met boorkronen	90 mm	100 mm
Nullasttoerental	200 - 350 /min	0 - 300 /min
Koppel	95 Nm	90 Nm
Gereedschapopname	SDS-max	SDS-max
Spanhalsdiameter	60 mm	66 mm
Gewicht (zonder netsnoer)	6,2 kg	6,7 kg
Kabellengte	4 m	6 m

Levering

Art. nr.	600687	600340
Extra Metabo VibraTech (MVT)-handgreep	■	■
Boordieptegeleider	■	■
Smeermiddel voor gereedschapschachteinde	■	■
Reinigingsdoek	■	■
Kunststof koffer	■	■

Productvoordelen

- Metabo VibraTech (MVT): geïntegreerd dempingsstelsel en extra handgreep voor trillingsreductie ter bescherming van de gezondheid
- Stelwiel voor het instellen van het toerental
- Koolborstelslijtageindicatie
- Metabo VibraTech (MVT): geïntegreerd dempingsstelsel voor trillingsreductie ter bescherming van de gezondheid
- 30% optionele slagreductie voor werkzaamheden in zachte materialen
- Vergrendelbare schakelaar voor het comfortabel werken bij continu gebruik
- Service-indicatie bv. als de koolborstels vervangen moeten worden en lichtsignaal voor netspanning
- Combihamer om te hamerboren en te beitelen
- Vario-Tacho-Constamatic (VTC)-volle-golf elektronica voor het werken met toerentallen aangepast aan het materiaal, die onder belasting constant blijven
- Elektronische zachtloop om precies te boren
- Optimale warmteafvoer en gering gewicht door tandwielhuis van magnesium persgietwerk
- Metabo S-automatic veiligheidskoppeling: mechanisch ontkoppelen van de aandrijving bij het blokkeren van de boor voor veilig werken

Systeemcomponenten

Toebehoren → 277, 278



Technische gegevens	Combihamer KHE 76	Combihamer KHE 96
Max. individuele slagenergie (EPTA)	11,9 J	20 J
Max. aantal slagen	2.735 /min	1.950 /min
Nominaal opnamevermogen	1.500 W	1.700 W
Afgegeven vermogen	750 W	850 W
Boordiameter in:		
- beton met hamerboren	50 mm	50 mm
- beton met freeskronen	80 mm	80 mm
- beton met boorkronen	150 mm	150 mm
Nullasttoerental	0 - 300 /min	125 - 250 /min
Koppel	100 Nm	120 Nm
Gereedschapopname	SDS-max	SDS-max
Spanhalsdiameter	66 mm	73 mm
Gewicht (zonder netsnoer)	8,4 kg	11,8 kg
Kabellengte	6 m	6 m

Levering

Art. nr.	600341	600596
Extra Metabo VibraTech (MVT)-handgreep	■	■
Boordieptegeleider	■	■
Smeermiddel voor gereedschapschachteinde	■	■
Reinigingsdoek	■	■
Kunststof koffer	■	■

Productvoordelen

- Metabo VibraTech (MVT)-schokdemper: het tegengewicht met vering reduceert trillingen met meer dan 30%
- 30% optionele slagreductie voor werkzaamheden in zachte materialen
- Optimale warmteafvoer en gering gewicht door tandwielhuis van magnesium persgietwerk
- Extra Metabo VibraTech (MVT)-handgreep voor trillingsdemping ter bescherming van de gezondheid
- Service-indicatie bv. als de koolborstels vervangen moeten worden en lichtsignaal voor netspanning
- Metabo VibraTech (MVT): geïntegreerd dempingsstelsel voor trillingsreductie ter bescherming van de gezondheid
- Stelwiel voor het instellen van het toerental
- Robuust tandwielhuis van aluminium persgietwerk voor optimale warmteafvoer en lange levensduur
- Koolborstelslijtageindicatie
- Combihamer om te hamerboren en te beitelen
- Vario-Tacho-Constamatic (VTC)-volle-golf elektronica voor het werken met toerentallen aangepast aan het materiaal, die onder belasting constant blijven
- Elektronische zachtloop om precies te boren
- Metabo S-automatic veiligheidskoppeling: mechanisch ontkoppelen van de aandrijving bij het blokkeren van de boor voor veilig werken
- Vergrendelbare schakelaar voor het comfortabel werken bij continu gebruik

Systeemcomponenten

Toebehoren → 277, 278



Technische gegevens	Beitelhamer MHE 5	Beitelhamer MHE 96
Max. individuele slagenergie (EPTA)	8,6 J	20 J
Max. aantal slagen	3.000 /min	1.950 /min
Nominaal opnamevermogen	1.300 W	1.600 W
Afgegeven vermogen	550 W	800 W
Gereedschapopname	SDS-max	SDS-max
Gewicht (zonder netsnoer)	6,6 kg	11 kg
Kabellengte	4 m	6 m

Levering	600688	600396
Art. nr.		
Beugelhandgreep	■	■
Smeermiddel voor gereedschapschachteinde	■	■
Reinigingsdoek	■	■
Kunststof koffer	■	■

- Productvoordelen**
- Optimale warmteafvoer en gering gewicht door tandwielhuis van magnesium persgietwerk
 - Service-indicatie bv. als de koolborstels vervangen moeten worden en lichtsignaal voor netspanning
 - Lange, slanke constructie voor rechte werkhouding, waarbij de rug wordt ontzien, bij werkzaamheden op de grond
 - Robuust tandwielhuis van aluminium persgietwerk voor optimale warmteafvoer en lange levensduur
 - Koolborstelslijtageindicatie
 - Metabo VibraTech (MVT): geïntegreerd dempingssysteem voor trillingsreductie ter bescherming van de gezondheid
 - Vario-Tacho-Constamatic (VTC)-volle-golf elektronica voor het werken met aantal slagen aangepast aan het materiaal, die onder belasting constant blijven
 - Stelwiel voor het instellen van het aantal slagen
 - Elektronische zachteaanloop
 - Vergrendelbare schakelaar voor het comfortabel beitelten bij continu gebruik
 - Variabele beugelhandgreep 360° draaibaar en verstelbare hoek voor een optimale werkpositie

Systeemcomponenten

Toebehoren → 278

SDS-MAX / SDS-PLUS-BOOR



SDS-max "Pro 4"

- Ongeëvenaarde vernietigingskracht door uiterst robuuste en agressieve 100% hardmetalen S-snijkant
- Korte kop met **grote stofkanalen** voor wrijvingsloze afvoer van het boormeel en minimale warmteontwikkeling voor constant **hoge levensduur**



- Schuin gezette nevensnijkkanten voor agressief boren met **maximale boorsnelheid**



- **Booractieve centreerpunt** voor optimale geleiding bij het boren in beton en gewapend beton
- **Innovatieve slijtagemarkering** als indicator voor maatvastheid
- **Vibration Control** – ideaal voor de zwaarste eisen op de bouw

SDS-plus "Pro 4 Premium"

- De **optimale boorpuntgeometrie** uit 1-delig (Ø 5-16 mm) of 3-delig (Ø 18-32 mm) hardmetalen element met 4 x 90°-symmetrie voorkomt vastvreten wanneer het wapeningsijzer wordt geraakt
- De echte **4-spiraaals wentelgeometrie** verdeelt de belasting optimaal over alle spiralen, waardoor er trillingsarm kan worden geboord.
- De **centreerpunt** en de **slijtagemarkering** aan beide kanten van de hoofdplaat zorgen voor een eenvoudig, nauwkeurig aanboren zonder uitzetten en de evaluatie van maathoudende gaten voor pluggen
- Het **hoogwaardige speciale staal** maakt de boor **extreem breukbestendig en duurzaam**. Bovendien wordt de weerstand verhoogd door de speciale oppervlaktebehandeling.

SDS-plus "Pro 4"

- **Maximale boorsnelheid** door vermindering van de wrijving en verbeterde slagoverdracht
- Grote **2-spiraaals wentelgeometrie met kernversteving (KVS)**. De smallere rugbreedte voor en de verstevigde rugbreedte achter reduceren de wrijving extra bij gelijktijdig hoge breukbestendigheid



- De **speciale snijgeometrie** op de beitelvormige boorpunt zorgt voor snel binnendringen in het hardste beton en in graniet.
- **Stabiele en duurzame centreerpunt** voor nauwkeurig aanboren, geen weglopen op gladde oppervlakken



- **Power Breakers** veroorzaken microscheuren in het materiaal voor merkbaar sneller boren



01

02

03

04

05

06

07

08

09

10

11

12

13

14

Hamerboren

Hardmetalen hamerboren met SDS-plus schachttuiteinde

Diameter mm	Werklengte mm	Totale lengte mm	Verkoopenheid	Art. nr.
-------------	---------------	------------------	---------------	----------



HM-hamerboor, SDS-plus "Classic", 2 snijkanten

- SDS-plus boor met hoogwaardige hardmetalen boorpunt
- Dynamische, beitelvormige boorkop
- Grote S-spiraalgeometrie voor snel boormeeltransport
- Goed boorvermogen bij goede standtijd
- Voor de toepassing in beton, metselwerk, natuursteen

5	50	110	1	626172000*
5	100	160	1	626173000*
6	50	110	1	626174000*
6	100	160	1	626175000*
6	150	210	1	626176000*
6	200	260	1	626177000*
6	250	310	1	626178000*
7	50	110	1	626179000*
7	100	160	1	626180000*
8	50	110	1	626181000*
8	100	160	1	626182000*
8	150	210	1	626183000*
8	200	260	1	626184000*
10	50	110	1	626185000*
10	100	160	1	626186000*
10	150	210	1	626187000*
10	200	260	1	626188000*
10	250	310	1	626189000*
10	400	450	1	626190000*
12	100	160	1	626191000*
12	150	210	1	626192000*
12	200	260	1	626193000*
12	250	310	1	626194000*
12	400	450	1	626195000*
14	100	160	1	626196000*
14	150	210	1	626197000*
14	250	310	1	626198000*
14	400	450	1	626199000*



HM-hamerboor, SDS-plus, "Pro 4", 2 snijkanten

- Maximale boorsnelheid door reducering van de wrijving en verbeterde slagoverdracht. De speciale snijgeometrie op de beitelvormige boorpunt zorgt voor snel binnendringen in het hardste beton en in graniet
- Stabiele en duurzame centreerpunt voor nauwkeurig aanboren, geen vloeien op oppervlakken
- Power Breakers veroorzaken microscheuren in het materiaal voor merkbaar sneller boren
- Vergrote wapeningsfasen verminderen de waarschijnlijkheid van het vasthaken tijdens het raken van de wapening aanzienlijk
- Grote 2-spiraals wentelgeometrie met kernversteviging (KVS). Door snel transport van het boormeel wordt de wrijving in het boorgat minder en het trillingsgedrag beter. De smallere rugbreedte voor en de verstevigde rugbreedte achter reduceren de wrijving extra bij gelijktijdig hoge breukbestendigheid
- Voor de toepassing in beton, metselwerk, natuursteen, graniet

4	50	110	1	631780000*
5	50	110	1	631820000*
5	100	160	1	631821000*
5	150	210	1	631864000*
5	200	260	1	625256000*
5	250	310	1	625257000*
5	310	360	1	625258000*
5	400	460	1	625259000*
5,5	50	110	1	631822000*
5,5	100	160	1	631823000*
5,5	200	260	1	625249000*
5,5	250	310	1	625250000*
6	50	110	1	631824000*
6	100	160	1	631825000*
6	150	210	1	631826000*

* ZB-verpakt

Diameter mm	Werklengte mm	Totale lengte mm	Verkoopenheid	Art. nr.
6	200	260	1	631866000*
6,5	50	110	1	631827000*
6,5	100	160	1	631828000*
6,5	150	210	1	631879000*
6,5	200	260	1	631876000*
6,5	250	310	1	631868000*
6,5	350	400	1	631785000*
7	50	110	1	631829000*
7	100	160	1	631830000*
7	150	210	1	631831000*
8	50	110	1	631832000*
8	100	160	1	631833000*
8	150	210	1	631834000*
8	200	260	1	631835000*
8	250	310	1	625229000*
8	340	400	1	625251000*
8	400	460	1	631788000*
8	540	600	1	631789000*
9	150	210	1	631836000*
10	50	110	1	631837000*
10	100	160	1	631838000*
10	150	210	1	631839000*
10	200	260	1	631840000*
10	250	310	1	631841000*
10	390	450	1	630519000*
10	540	600	1	631793000*
10	940	1.000	1	631794000*
11	110	160	1	631842000*
11	210	260	1	631843000*
12	110	160	1	631844000*
12	160	210	1	631845000*
12	210	260	1	631846000*
12	310	360	1	625254000*
12	400	450	1	630526000*
12	550	600	1	630527000*
12	950	1.000	1	631797000*
13	110	160	1	631847000*
13	210	260	1	631848000*
14	110	160	1	631849000*
14	160	210	1	631850000*
14	210	260	1	631851000*
14	260	310	1	631852000*
14	400	450	1	631801000*
14	550	600	1	630528000*
14	950	1.000	1	631802000*
15	210	260	1	631853000*
15	410	450	1	631803000*
16	110	160	1	631854000*
16	160	210	1	631855000*
16	210	260	1	625255000*
16	260	310	1	631856000*
16	400	450	1	630531000*
16	550	600	1	630532000*
16	750	800	1	631804000*
16	950	1.000	1	631805000*
18	150	200	1	630533000*
18	250	300	1	631806000*
18	400	450	1	630589000*
18	550	600	1	631807000*
18	950	1.000	1	631808000*
20	150	200	1	630536000*
20	250	300	1	630590000*
20	400	450	1	630537000*
20	550	600	1	631809000*

Diameter mm	Werk lengte mm	Totale lengte mm	Verkoopenheid	Art. nr.
20	950	1.000	1	631810000*
22	200	250	1	630538000*
22	400	450	1	630539000*
22	550	600	1	631811000*
22	950	1.000	1	631812000*
24	200	250	1	630540000*
24	400	450	1	630541000*
25	200	250	1	631814000*
25	400	450	1	630549000*
25	550	600	1	631815000*
25	950	1.000	1	631816000*
26	200	250	1	630542000*
26	400	450	1	630548000*
4	50	110	10	625230000
5	50	110	10	625231000
5	100	160	10	625232000
6	50	110	10	625233000
6	100	160	10	625234000
6	150	210	10	625235000
8	50	110	10	625236000
8	100	160	10	625237000
8	150	210	10	625238000
10	50	110	10	625239000
10	100	160	10	625240000
10	150	210	10	625241000
10	200	260	10	625242000
12	110	160	10	625243000
12	160	210	10	625244000
12	210	260	10	625245000
14	110	160	10	625246000
14	160	210	10	625247000
14	210	260	10	625248000



HM-hamerboor (ijsboor) met SDS-plus-schachtuiteinde, 2 snijkanten

- Voor gebruik in ijs en sneeuw
- Geschikt voor het gemakkelijk plaatsen van slalompalen
- Speciale afvoerspiraal voor ijs en sneeuw.

32	400	450	1	630579000*
----	-----	-----	---	------------



HM-hamerboor, SDS-plus "Pro 4 Premium", 4 snijkanten



- De combinatie van de nieuwe, innovatieve, intelligente geometrie met de onvoorwaardelijke kwaliteit tot in de details, zorgt voor een lange levensduur, precieze boorgaten en buitengewoon rustig draaien - ook bij zeer zware belasting.
- Ø 5-16 mm: door de optimale symmetrische boorpuntgeometrie met 4 massieve, hardmetalen snijkanten, draait de boor extreem trillingsvrij en vreet hij zich niet vast wanneer wapeningsijzer wordt geraakt. De enkele hardmetalen plaat wordt via een maximaal verbindingsoppervlak optimaal in het stalen deel ingebed. Zo vormen boorpunt en spiraal een eenheid - vooral als het erom gaat stoten en torsiekrachten te compenseren. Bovendien maakt de speciale geometrie van de boorpunt perfect ronde boorgaten, waardoor hij geschikt blijft voor het boren van gaten voor pluggen bij een maximale standtijd.
- Ø 18-32 mm: driedelig hardmetalen element: de innovatieve, unieke hardmetalen snijkantgeometrie en de grote, robuuste nevensnijkanten, die in een optimale 4 x 90°-symmetrie zijn geplaatst, voorkomen het vastvreten wanneer wapeningsijzer wordt geraakt en zorgen voor perfect ronde boorgaten. De centreerpunten en slijtagemarkering aan beide kanten van de hoofdplaat zorgen voor een eenvoudig, nauwkeurig aanboren van maathoudende gaten voor pluggen.
- De echte 4-spiraals wentelgeometrie verdeelt de belasting optimaal over alle spiralen, waardoor er trillingsarm kan worden geboord. De vier grote schroefgangen voeren het boormeel snel uit het boorgat af.
- Het hoogwaardige speciale staal maakt de boor extreem breukbestendig en bovendien wordt de weerstand verhoogd door de speciale oppervlaktebehandeling. Hij boort tot 50% meer boorgaten dan andere hamerboren.
- Voor het professionele gebruik in zeer harde natuursteen, beton, metselwerk





5	50	110	1	626200000*
5	100	160	1	626201000*
5	150	210	1	626241000*
5,5	50	110	1	626202000*
5,5	100	160	1	626203000*
6	50	110	1	626204000*
6	100	160	1	626205000*
6	150	210	1	626206000*
6	200	260	1	626207000*



Diameter mm	Werk lengte mm	Totale lengte mm	Verkoopenheid	Art. nr.
6	250	310	1	626208000*
6,5	100	160	1	626209000*
6,5	150	210	1	626210000*
6,5	200	260	1	626211000*
6,5	250	310	1	626212000*
7	50	110	1	626213000*
7	100	160	1	626214000*
8	50	110	1	626215000*
8	100	160	1	626216000*
8	150	210	1	626217000*
8	200	260	1	626218000*
8	250	310	1	626237000*
8	400	460	1	626240000*
10	50	110	1	626219000*
10	100	160	1	626220000*
10	150	210	1	626221000*
10	200	260	1	626222000*
10	250	310	1	626223000*
10	390	450	1	626224000*
10	540	600	1	626117000*
12	110	160	1	626225000*
12	160	210	1	626226000*
12	210	260	1	626227000*
12	260	310	1	626228000*
12	400	450	1	626229000*
12	550	600	1	626118000*
14	110	160	1	626230000*
14	210	260	1	626119000*
14	160	210	1	626231000*
14	260	310	1	626232000*
14	400	450	1	626233000*
14	550	600	1	626120000*
15	160	210	1	626248000*
15	210	260	1	626121000*
16	110	160	1	626234000*
16	160	210	1	626235000*
16	210	260	1	626238000*
16	260	310	1	626236000*
16	400	450	1	626239000*
18	200	250	1	631703000*
18	400	450	1	631704000*
20	200	250	1	631705000*
20	400	450	1	631706000*
22	200	250	1	626122000*
22	400	450	1	631707000*
24	200	250	1	631708000*
24	400	450	1	631709000*
25	200	250	1	626123000*
25	400	450	1	631710000*
28	400	450	1	631711000*
30	400	450	1	631712000*
32	400	450	1	631713000*
5	50	110	10	626268000*
5	110	160	10	626269000*
6	50	110	10	626270000*
6	110	160	10	626271000*
6	160	210	10	626272000*
8	110	160	10	626273000*
8	160	210	10	626274000*
10	110	160	10	626275000*
10	160	210	10	626276000*
12	110	160	10	626277000*
12	160	210	10	626278000*
12	190	260	10	626249000*

* ZB-verpakt



Hamerboorassortimenten

HM-hamerboor, SDS-plus, "Classic"		Art. nr.
	SDS-plus Classic-borensset (5-delig) in kunststof koffer Ø 5, 6, 6, 8, 10 mm, L = 160 mm	626243000*
	SDS-plus Classic-borensset (7-delig) in metalen cassette Ø 5, 6, 6, 8, 10 mm, L = 160 mm / Ø 6, 8, 10, 12 mm, L = 160	626244000*

HM-hamerboor, SDS-plus "Pro 4"		Art. nr.
	SDS-plus Pro 4-borensset (4-delig) in kunststof koffer Ø 5, 6, 8, 10 mm, L = 110/160 mm	630580000*
	SDS-plus Pro 4-borensset (5-delig) in kunststof koffer Ø 5, 6, 6, 8, 10 mm, L = 160 mm	630581000*
	SDS-plus Pro 4-borensset (7-delig) in metalen cassette Ø 5, 6, 6, 8, 8, 10, 12 mm, L = 110/160 mm	630584000*
	SDS-plus-boor-/beitelset 5-delig Bestaande uit 1 hamerboor Ø 6, 8, 10 mm, 1 puntbeitel en 1 platte beitel	630477000*
	SDS-plus Pro 4-borensset (8-delig) in oplosbare tas telkens 2 x: Ø 6 x 160; Ø 8 x 160; telkens 1 x: Ø 8 x 210; Ø 10 x 160; Ø 10 x 210; Ø 12 x 210 mm	631715000

HM-hamerboor, SDS-plus, "Pro 4 Premium", 4 snijkanten		Art. nr.
	SDS-plus Pro 4 Premium-borensset (7-delig) in robuuste kunststof cassette Ø 5 x 110 mm; 6 x 110 mm; 8 x 110 mm; 6 x 160 mm; 8 x 160 mm; 10 x 160 mm; 12 x 160 mm	626245000*
	SDS-plus Pro 4 Premium-borensset (7-delig) in robuuste kunststof cassette Ø 5 x 160 mm; 6 x 210 mm; 6,5 x 210 mm; 6,5 x 260 mm; 8 x 260 mm; 10 x 260 mm; 12 x 260 mm	626246000*

Hardmetalen hamerboren met SDS-max schachtuiteinde









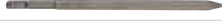

Diameter mm	Werk lengte mm	Totale lengte mm	Verkoopenheid	Art. nr.
				
HM-hamerboor, SDS-max "Pro 4", 2 snijkanten				
<ul style="list-style-type: none"> De slanke, beitelvormige boorpunt maakt een snel binnendringen in het te boren materiaal mogelijk. Korte spiraalindlaten en grote boormeelgleuven van de dubbele afvoerspiraal met geoptimaliseerde prestatie zorgen voor snelle boormeelafvoer. De doorlopende kernversterking zorgt voor stabiliteit en stevigheid. Deze maakt een maximale energie-overdracht van de boorhamer naar de boorpunt mogelijk. Voor de toepassing in beton, metselwerk, natuursteen 				
12	200	340	1	623310000*
12	400	540	1	623311000*
12	600	740	1	623312000*
14	200	340	1	623313000*
14	400	540	1	623314000*
15	200	340	1	623315000*
15	400	540	1	623316000
				
HM-hamerboor, SDS-max "Pro 4", 4 snijkanten				
<ul style="list-style-type: none"> Ongeëvenaarde vernietigingskracht: uiterst robuuste en agressieve 100% hardmetalen S-snikkant Constant lange levensduur: korte kop met grote stofkanalen voor wrijvingsloze afvoer van het boormeel, minimale warmteontwikkeling Zeer hoge boorsnelheid: schuin gezette nevensnijkanten voor agressieve boorsnelheid Optimale centrering: booractieve centreerpunt voor optimale geleiding bij het boren in beton en gewapend beton Nauwkeurige boorgatdiameter: innovatieve slijtagemarkering (dient als indicator voor maatvastheid) Vibration Control: geoptimaliseerde trillingswaarden – ideaal voor de zwaarste eisen op de bouw Voor de toepassing in beton, metselwerk, natuursteen 				
16	200	340	1	623317000*
16	400	540	1	623318000*
18	200	340	1	623319000*
18	400	540	1	623320000*
20	200	320	1	623321000*
20	400	520	1	623322000*
20	800	920	1	623323000*
22	200	320	1	623324000*
22	400	520	1	623325000*
22	800	920	1	623326000*
24	200	320	1	623327000*
24	400	520	1	623328000*
25	200	320	1	623329000*
25	400	520	1	623330000*
25	800	920	1	623331000*
28	400	520	1	623333000*
28	600	720	1	623334000*
30	400	520	1	623339000*
32	200	320	1	623340000*
32	400	520	1	623341000*
32	800	920	1	623342000*
35	400	520	1	623344000*
35	600	720	1	623345000*
38	400	520	1	623347000*
40	400	520	1	623349000*
40	600	720	1	623350000*
45	400	520	1	623337000*
52	400	520	1	623338000*

* ZB-verpakt

Beitels

Beitels met SDS-plus schachteinde

- Speciaal gehard staal en een bijzondere oppervlaktebehandeling zorgen voor hoge standtijden en productief werken.
- Voor de toepassing in beton, metselwerk, natuursteen











Beitelvorm	Totale lengte mm	Beitelvlak mm	Verkoopenheid	Art. nr.
 Puntbeitel, punt rond	250		1	630992000*
 Puntbeitel, punt vierkant	250		1	631421000*
 Puntbeitel, punt vierkant	250		10	631387000
 Platte beitel	250	20	1	631420000*
 Platte beitel	250	20	10	631388000
 Holle beitel	250	22	1	631422000*
 Voegbeitel, met hardmetalen punt	200		1	631424000*
 Brede beitel	250	40	1	631425000*
 Tegelbeitel, haaks gebogen	165	75	1	631449000*
 Tegelbeitel, haaks gebogen	250	40	1	631456000*











Beitelassortimenten met SDS-plus schachtuiteinde

	Art. nr.
 SDS-plus-beitelset, 3-delig Bestaande uit 1 puntbeitel, 1 platte beitel en 1 brede beitel	630478000
 SDS-plus-beitelset, 5-delig Bestaande uit 2 puntbeitels, 2 platte beitels en 1 brede beitel	630484000

Beitels met SDS-max schachteinde

- Speciaal gehard staal en een bijzondere oppervlaktebehandeling zorgen voor hoge standtijden en productief werken.
- Voor de toepassing in beton, metselwerk, natuursteen

Beitelvorm	Totale lengte mm	Beitelvlak mm	Verkoopenheid	Art. nr.
 Puntbeitel, punt rond	280		1	623351000*
 Puntbeitel, punt rond	400		1	623352000*
 Puntbeitel, punt rond	400		10	623463000
 Puntbeitel, punt rond	600		1	623358000*
 Platte beitel	280	25	1	623353000*
 Platte beitel	400	25	1	623354000*
 Platte beitel	400	25	10	623464000
 Platte beitel	600	25	1	623359000*
 Spadebeitel	400	50	1	623355000*
 Spadebeitel	300	80	1	623356000*

Beitelvorm	Totale lengte mm	Beitelvlak mm	Verkoopenheid	Art. nr.
 Spadebeitel	350	115	1	623366000*
 Holle beitel	300	26	1	623357000*
 Kanaalbeitel	300	32	1	623365000*
 Tegelbeitel, haaks gebogen	400	50	1	623367000*
 Tandbeitel	300	32	1	623368000*
 Mortelbeitel	300	10	1	623369000
 Schopbeitel	400	110	1	623383000
 Asfaltbeitel	400	90	1	623384000
 Vleugelbeitel	380	35	1	623385000
 Aardspijkergereeds.	260	16,5	1	623386000*
 Aardspijkergereeds.	260	13	1	623387000*

Beitelassortimenten met SDS-max schachtuiteinde

	Art. nr.
 SDS-max-beitelset, 5-delig Bestaande uit 2 puntbeitels, 2 platte beitels en 1 brede beitel	630488000
 SDS-max-beitelset, 5-delig Bestaande uit 3 puntbeitels, 2 platte beitels	630489000

Freeskronen

HM-freeskoppen (uit één stuk) SDS-max-opname

- Zeer lange levensduur, ook bij gebruik van krachtige boorhamers
- Optimale krachtoverdracht op de boorpunt zonder verlies van slagenergie
- 3 grote spiralen voor een snel boorresultaat, trillingsarm boren en een snellere afvoer van het boormeel.
- Ideaal voor het boren in harde materialen

Diameter mm	Totale lengte mm	Art. nr.
45	550	623375000*
45	990	623376000*
55	550	623377000*
55	990	623378000*
65	550	623379000*
65	990	623380000*
80	550	623381000*
80	990	623382000*

* ZB-verpakt

Boorkronen

HM-hamerboorkronen met ratio-schroefdraad



- Robuust universeel gereedschap voor zware klussen in beton en andere bouwmaterialen.

Diameter mm	Werklengthe mm	Art. nr.
50	100	623034000*
68	100	623035000*
80	100	623036000*
100	100	623032000*
125	100	623031000*

HM-centreerboor met ratio-schroefdraad

	Art. nr.
 <p>Centreerboor 12 x 155 mm</p> <ul style="list-style-type: none"> ■ Voor het werken met de hardmetalen hamerboorkronen met ratio-schroefdraad <p>Diameter: 12 mm</p>	623038000
 <p>Verbindingsstuk</p> <ul style="list-style-type: none"> ■ Verbindingsstuk met inwendige ratio-schroefdraad en SDS-max schachtuiteinde, lengte 195 mm, voor de opnameschacht 623299000 van de freeskoppen en voor het monteren van de boorkoppen met toepassing van de centreerboor 623038000 	623370000*

Opnameschacht voor HM-freeskoppen met ratio-schroefdraad

Totale lengte mm	Art. nr.
 <p>280</p>	623299000*

HM-hamerboorkronen met inwendige M16-schroefdraad





- Geoptimaliseerd met grotere hardmetalen tanden voor langere levensduur. Hoog prestatievermogen door stabiel, dunwandig kroonelement.
- Voor beton, metselwerk, natuursteen en kalkzandsteen

Diameter mm	Werklengthe mm	Art. nr.
30	55	623391000*
35	55	623392000*
40	55	623393000*
50	55	623394000*
68	55	623395000*
82	55	623396000*
100	55	623398000*
112	55	623399000*

Bevestigingsschacht met uitwendige M16-schroefdraad

- Set met inbusschroef voor de vergrendeling van de centreerboor 627040000
- Voor gebruik met klop gereedschap met lichte hamerboorkronen
- Ook geschikt voor het gebruik met universele gatenzagen "Pionier"

	Art. nr.
 <p>Opnameschacht</p> <p>Soort schacht: SDS-plus Totale lengte: 105 mm</p>	627043000*
 <p>Opnameschacht</p> <p>Soort schacht: SDS-plus Totale lengte: 220 mm</p>	627042000*
 <p>Opnameschacht</p> <p>Soort schacht: SW11 Totale lengte: 90 mm</p>	627041000*

Centreerboor, met hardmetalen punt

	Art. nr.
 <p>Centreerboor</p> <ul style="list-style-type: none"> ■ Voor het werken met de HM-hamerboorkronen (M16 inwendige schroefdraad) en de universele gatenzagen "Pionier" (M16 inwendige schroefdraad) in combinatie met één van de opnameschachten <p>Diameter: 8 mm Totale lengte: 120 mm</p>	627040000*

Diamantverzinkboor

Voor algemene bouwmaterialen, kwaliteitsklasse "professional"



- Ideaal voor alle algemene bouw-/constructiematerialen, zoals bv. beton, wasbeton, kalkzandsteen, leisteen, metselwerk.
 - Segmenthoogte: 5,0 mm
 - Voor boren zonder slag
 - Inwendige M 16-schroefdraad
- Niet bruikbaar met de opnameschachten 627037000, 627038000 en 627039000

Diameter mm	Segmenthoogte mm	Verkoopeenheid	Art. nr.
68	5	1	628201000
82	5	1	628202000





Voor abrasieve materialen, kwaliteitsklasse "professional"







- Uitermate geschikt voor het gebruik in zachte, abrasieve materialen, zoals bv. vers beton, kalkzandsteen, zandsteen
 - Segmenthoogte: 5,0 mm
 - Voor boren zonder slag
 - Inwendige M 16-schroefdraad
- Niet bruikbaar met de opnameschachten 627037000, 627038000 en 627039000

Diameter mm	Segmenthoogte mm	Verkoopeenheid	Art. nr.
68	5	1	628203000
82	5	1	628204000

Wisselboorhouder voor boorhamers

SDS-plus hamerboorhouder met adapter		Art. nr.
	SDS-plus-hamerboorhouder ■ Voor gereedschap met SDS-plus-schachtuiteinde ■ Geschikt voor UHE 22, UHE 28 Multi, BHE 24, BHE 26, KHE 26 Contact, KHE 28	631920000*
	SDS-plus-hamerboorhouder ■ Voor gereedschap met SDS-plus-schachtuiteinde ■ Geschikt voor KHE 32	631922000*
	SDS-plus-hamerboorhouder ■ Voor gereedschap met SDS-plus-schachtuiteinde ■ Geschikt voor UHE 2250/2650, UHE 2450/2850, KHE 2650/2850/2851	631928000*
	SDS-plus-hamerboorhouder ■ Voor gereedschap met SDS-plus-schachtuiteinde ■ Geschikt voor UHE 28 Plus, KHE 28 Plus	631931000*
	SDS-plus-hamerboorhouder ■ Voor gereedschap met SDS-plus-schachtuiteinde ■ Geschikt voor KHE 3251, KHA 36 LTX	631943000*

Boorhouder met adapter		Art. nr.
	Tandkransboorhouder met adapter ■ Voor gereedschap met cilindrische schacht ■ Geschikt voor UHE 22, UHE 28 Multi, BHE 24, BHE 26, KHE 26 Contact, KHE 28 Spanwijdte boorhouder: 1 - 13 mm	631924000*
	Snelspanboorhouder met adapter ■ Voor gereedschap met cilindrische schacht ■ Geschikt voor UHE 22, UHE 28 Multi, BHE 24, BHE 26, KHE 26 Contact, KHE 28 Spanwijdte boorhouder: 1,5 - 13 mm	631921000*
	Snelspanboorhouder met adapter ■ Voor gereedschap met cilindrische schacht ■ Geschikt voor UHE 28 Plus, KHE 28 Plus Spanwijdte boorhouder: 1,5 - 13 mm	631930000*
	Snelspanboorhouder met adapter ■ Voor gereedschap met cilindrische schacht ■ Geschikt voor KHE 32 Spanwijdte boorhouder: 1 - 13 mm	631923000*
	Snelspanboorhouder met adapter ■ Voor gereedschap met cilindrische schacht ■ Geschikt voor UHE 2250/2850, UHE 2450/2850, KHE 2650/2851 Spanwijdte boorhouder: 1,5 - 13 mm	631927000*
	Snelspanboorhouder met adapter ■ Voor gereedschap met cilindrische schacht ■ Geschikt voor KHE 3251, KHA 36 LTX Spanwijdte boorhouder: 1,5 - 13 mm	631968000*

Verbindingsstukken



		Art. nr.
	Verbindingsstuk ■ Met schroefdraad 1/2"-20 UNF Houder: SDS-plus, 1/2"- 20 UNF	630928000*
	Verbindingsstuk ■ Met schroefdraad 1/2"-20 UNF voor boorhouder en binnenzeskant 1/4" (6,35 mm) voor schroefbits met bitspanbus Houder: SDS-plus, 1/2"- 20 UNF	631285000*
	Verbindingsstuk ■ Verbindingsstuk van SDS-max op SDS-plus bij het gebruik van SDS-plus boren/beitels Houder: SDS-max, SDS-plus	623371000*

		Art. nr.
	Verbindingsstuk ■ Verbindingsstuk van SDS-max op steekasprofiel voor het gebruik van steekasprofiel-boren en -beitels Houder: SDS-max, steekasprofiel	623372000*
	Verbindingsstuk ■ Verbindingsstuk van steekasprofiel op SDS-max, voor het gebruik van SDS-max-boren en -beitels Houder: steekasprofiel, SDS-max	623373000
	Verbindingsstuk ■ Verbindingsstuk van steekasprofiel op SDS-plus, voor het gebruik van SDS-plus-boren en -beitels Houder: steekasprofiel, SDS-plus	630276000*
	Verbindingsstuk ■ Verbindingsstuk met inwendige ratio-schroefdraad en SDS-max schachtuiteinde, lengte 195 mm, voor de opnameschacht 623299000 van de freeskoppen en voor het monteren van de boorkoppen met toepassing van de centreerboor 623038000 Houder: SDS-max, inwendige ratio-schroefdraad	623370000*

Overige toebehoren

Speciaal vet		Art. nr.
	Speciaal vet ■ Voor schachtuiteinden van hamerboren, beitels, adapters enz.; vermindert de wrijvings- en slijtwaarde; biologisch afbreekbaar ■ Lange levensduur, hoge warmtebestendigheid, hoge corrosiebeschermingsgraad	631800000

Overige toebehoren voor SDS-plus		Art. nr.
	Bit-spanbus Voor de bevestiging van bits en steeksleutels met 1/4" (6,35 mm)-zeskant in de as van boor- en klopboormachines met schroefdraadas 1/2"-20 UNF en binnenzeskant 1/4" (6,35 mm). Ook geschikt voor de verbindingsstukken 630928000 en 631285000.	631281000*

Toebehoren voor stofafzuiging		Art. nr.
	Stofafzuigadapter DDE 14 ■ Stofzuigeradapter voor het afzuigen van boorstof bij het boorgat ■ Veilig en stofvrij boren op wanden en plafonds ■ Door het 2-kamersysteem en de sponsrubberpakking zit hij stevig vast op bijna alle (zelfs oneffen) ondergronden, zoals fijn pleisterwerk, natuursteen, structuurbehang. Minimale boorstofresten op muren en behang. ■ De adapter wordt op de aanwezige zuigslang gestoken. De onderdruk van de zuiger houdt de adapter op de desbetreffende ondergrond vast. Boor-Ø: 4 - 14 mm	630829000*
	Stofafzuigadapter DDE 72 ■ Stofzuigeradapter voor het afzuigen van boorstof bij het boorgat ■ Veilig en stofvrij boren op wanden en plafonds ■ Door het 2-kamersysteem en de sponsrubberpakking zit hij stevig vast op bijna alle (zelfs oneffen) ondergronden, zoals fijn pleisterwerk, natuursteen, structuurbehang. Minimale boorstofresten op muren en behang. ■ De adapter wordt op de aanwezige zuigslang gestoken. De onderdruk van de zuiger houdt de adapter op de desbetreffende ondergrond vast. Boor-Ø: 72 mm	631343000*
	Overgangsstuk 35/58 mm ■ Voor het aansluiten van de zuigslangen met aansluitstuk-Ø 35 mm op een afzuigstuk-Ø 58 mm. Overgangsstuk is onderdeel van de stofafzuigset 630828000.	630316000*

Extra handgrepen		Art. nr.
	Extra Metabo VibraTech (MVT)-handgreep ■ Geschikt voor UHE 28 Plus, KHE 28 Plus	631595000

* ZB-verpakt



Technische gegevens	Accu-droogbouw schroevendraaier SE 18 LTX 2500	Accu-droogbouw schroevendraaier SE 18 LTX 4000	Accu-droogbouw schroevendraaier SE 18 LTX 6000
Type accu-pack	Li-Ion / LiHD	Li-Ion / LiHD	Li-Ion / LiHD
Spanning van de accu-pack	18 V	18 V	18 V
Max. koppel zacht	9 Nm	7 Nm	5 Nm
Nullasttoerental	0 - 2.500 /min	0 - 4.000 /min	0 - 6.000 /min
Gereedschapopname	Inbus 1/4" (6,35 mm)	Inbus 1/4" (6,35 mm)	Inbus 1/4" (6,35 mm)
Gewicht (met accu-pack)	1,4 kg	1,3 kg	1,3 kg

Levering

Art. nr.	620047	620048	620049
Diepte-aanslag	■	■	■
Magnetische bithouder 1/4" (6,35 mm)	■	■	■
Phillips-schroefbit maat 2/25 mm	■	■	■
Riemhaak	■	■	■
2 Li-Power accu-packs (18 V/2,0 Ah)	■	■	■
Lader ASC 30-36 V "AIR COOLED"	■	■	■
Kunststof koffer	■	■	■

Varianten vindt u in de Metabo-prijslijst en op internet

Productvoordelen

- Schroevendraaier voor de droogbouw met hoog koppel voor schroefkoppelingen van gipskarton- en gipsvezelplaten op houten en metalen onderconstructie
- Compacte en lichte constructie voor comfortabele bediening met één hand
- Precies schroeven door fijn instelbare dieptegeleider en geluidsarme klauwkoppeling
- Dieptegeleider volledig afneembaar voor het werken op zicht
- Vario (V)-elektronica voor het werken met toerentallen aangepast aan het materiaal
- Geïntegreerd werklicht voor het verlichten van de werkplek
- Met praktische riemhaak, naar keuze rechts of links te bevestigen
- Uit te rusten met schroevenmagazijn SM 5-55 (art.nr. 631618000) voor snel, exact schroeven in serie
- Accu-packs met capaciteitsindicatie voor controle van de laadtoestand
- Schroevendraaier voor gipskartonplaten op hout en metaal; ook voor gipsvezelplaten op metalen draagconstructie geschikt
- De specialist in de droogbouw voor gipskartonplaten: hoog koppel om snel te kunnen werken

Systeemcomponenten

- Toebehoren → 287
- Accupacks → 64



Technische gegevens	Schroevendraaiers voor de droogbouw SE 2500	Schroevendraaiers voor de droogbouw SE 4000	Schroevendraaiers voor de droogbouw SE 6000
Max. koppel zacht	11 Nm	9 Nm	7 Nm
Nullasttoerental	0 - 2.500 /min	0 - 4.400 /min	0 - 6.200 /min
Nominaal opnamevermogen	600 W	600 W	600 W
Afgegeven vermogen	275 W	275 W	275 W
Gereedschapopname	Inbus 1/4" (6,35 mm)	Inbus 1/4" (6,35 mm)	Inbus 1/4" (6,35 mm)
Gewicht (zonder netsnoer)	1,2 kg	1,1 kg	1,1 kg
Kabellengte	5 m	5 m	5 m

Levering

Art. nr.	620044	620045	620046
Diepte-aanslag	■	■	■
Magnetische bithouder 1/4" (6,35 mm)	■	■	■
Phillips-schroefbit maat 2/25 mm	■	■	■

Productvoordelen

- Schroevendraaier voor de droogbouw met hoog koppel voor schroefkoppelingen van gipskarton- en gipsvezelplaten op houten en metalen onderconstructie
- Compacte en lichte constructie voor comfortabele bediening met één hand
- Precies schroeven door fijn instelbare dieptegeleider en geluidsarme klauwkoppeling
- Dieptegeleider volledig afneembaar voor het werken op zicht
- Vario (V)-elektronica voor het werken met toerentallen aangepast aan het materiaal
- Uit te rusten met schroevenmagazijn SM 5-55 (art.nr. 631618000) voor snel, exact schroeven in serie
- Schroevendraaier voor gipskartonplaten op hout en metaal; ook voor gipsvezelplaten op metalen draagconstructie geschikt
- De specialist in de droogbouw voor gipskartonplaten: hoog koppel om snel te kunnen werken

Systeemcomponenten

- Toebehoren → 287



Technische gegevens

Schroevendraaiers
USE 8

Max. koppel zacht	31 Nm
Nullasttoerental	0 - 900 /min
Nominaal opnamevermogen	550 W
Afgegeven vermogen	290 W
Gereedschapopname	Inbus 1/4" (6,35 mm)
Gewicht (zonder netsnoer)	2,3 kg
Kabellengte	4 m

Schroevendraaiers
DWSE 6.3

Max. koppel zacht	12 Nm
Nullasttoerental	0 - 2.100 /min
Nominaal opnamevermogen	550 W
Afgegeven vermogen	290 W
Gereedschapopname	Inbus 1/4" (6,35 mm)
Gewicht (zonder netsnoer)	2,1 kg
Kabellengte	4 m

Levering

Art. nr.	620002	620001
Bithouder met snapring	■	■
Diepteanslaghuls (77 mm lang, Ø 18 mm)	■	■
Lange extra handgreep	■	

Productvoordelen

- „Starre aandrijving“ voor het intrekken van raampluggen
- Optimaal toerental voor het verwerken van zelfborende schroeven
- 10-voudig instelbaar koppel
- Metabo Marathon-motor met gepatenteerde stofbescherming voor lange levensduur
- 2-delige diepteanslag volledig afneembaar voor zicht op het werk
- Robuuste dieptegeleiderhuls met voorste deel van aluminium
- Fijn instelbare inschroefdiepte voor verschillende materialen
- Rechts- en linksdraaiend
- Gereedschapsnelwisselsysteem
- Geluidsarme klauwkoppeling uit kogelgestraald fijn gietijzer voor lange levensduur
- Vario (V)-elektronica voor het werken met toerentallen aangepast aan het materiaal
- Robuust tandwielhuis van aluminium persgietwerk voor optimale warmteafvoer en lange levensduur
- Afschakelkoolborstels voor de bescherming van de motor

Schroevendraaier-bitassortimenten, slagvast



Bit-Box Impact 29

Bestehend aus:
je 1 Bit Pozidriv PZ Gr. 2, 3 (Torsionsbits); 29 mm lang
je 1 Bit Torx Gr. TX 15, 20, 25, 30, 40 (Torsionsbits); 29 mm lang
1 Bithalter
Ideal für leistungsstarke Bohr- und Schlagschrauber

Art. nr.

628849000*



Bit-Box Impact 49

Bestehend aus:
je 1 Bit Pozidriv PZ Gr. 2, 3 (Torsionsbits); 49 mm lang
je 1 Bit Torx Gr. TX 15, 20, 25, 30, 40 (Torsionsbits); 49 mm lang
Ideal für leistungsstarke Bohr- und Schlagschrauber

Art. nr.

628850000*

Diepteanslaghulzen

	Lengte mm	Binnen-Ø mm	Geschikt voor machine	Art. nr.
	77	34	USE 8, DWSE 6.3	625354000

Verbindingsstukken



Verbindingsstuk

Verbindingsstuk, 1/4"-zeskantschacht / 1/4"-buitenvierkant
Totale lengte: 25 mm

Art. nr.

631282000*



Verbindingsstuk

Verbindingsstuk, 1/4"-zeskantschacht / 1/4"-buitenvierkant
Totale lengte: 50 mm

Art. nr.

630142000



Verbindingsstuk

Verbindingsstuk, 1/4" buitenzeskant E6.3 / 1/2" buitenvierkant
Totale lengte: 72 mm

Art. nr.

628838000*



Adapter

Adapter met 1/2" binnenvierkant aan machinezijde en 1/4" binnenzeskant voor slagvast inzetgereedschap met 1/4" schacht

Art. nr.

628836000*

Zeskante dopsleutels met 1/4" (6,35 mm)-zeskant

65 mm lang, magnetisch en slagvast



Voor schroevendraaiers en slagmoersleutels 1/4"
Slagvast: van chroom-vanadium-staal; oppervlak: mat gesatineerd; lengte: 65 mm

Opname	Totale lengte mm	Sleutelwijdte	Art. nr.
1/4" (6,35 mm) zeskante schacht	65	1/4" (6,35 mm)	628839000*
1/4" (6,35 mm) zeskante schacht	65	3/8" (9,53 mm)	628840000*
1/4" (6,35 mm) zeskante schacht	65	6 mm	628841000*
1/4" (6,35 mm) zeskante schacht	65	7 mm	628842000*
1/4" (6,35 mm) zeskante schacht	65	8 mm	628843000*
1/4" (6,35 mm) zeskante schacht	65	9 mm	628844000*
1/4" (6,35 mm) zeskante schacht	65	10 mm	628845000*
1/4" (6,35 mm) zeskante schacht	65	12 mm	628846000*
1/4" (6,35 mm) zeskante schacht	65	13 mm	628847000*

Systeemcomponenten

Toebehoren ➔ 287

* ZB-verpakt

Haakse schroefvoorzetstukken

	Art. nr.
 <p>Haaks schroefvoorzetstuk</p> <ul style="list-style-type: none"> ■ Voor het makkelijk schroeven op moeilijk toegankelijke plaatsen ■ Geschikt voor accuschroevendraaier tot max. 14 Nm en max. 400 omw./min. ■ Hoekmaat slechts 30 mm ■ Magnetische bitopname ■ Met 1/4" (6,35 mm)-zeskantschacht ■ Overbrenging van speciaal staal ■ Voor rechts- en linksdraaien geschikt ■ Haaks schroefvoorzetstuk met hellingshoek 105° 	630442000*
 <p>Haaks schroefvoorzetstuk</p> <ul style="list-style-type: none"> ■ Haaks schroefvoorzetstuk voor professioneel gebruik ■ Geschikt voor accuschroevendraaier tot max. 57 Nm en max. 2.000 omw./min. ■ Hoekmaat slechts 50 mm ■ Bithouder met snelkoppeling ■ Met 1/4" (6,35 mm)-zeskantschacht ■ Overbrenging van speciaal staal ■ Voor rechts- en linksdraaien geschikt ■ In 12 standen verstelbare handgreep met vergrendelbare drukknop ■ Haaks schroefvoorzetstuk met hellingshoek 105° ■ Voor het makkelijk schroeven op moeilijk toegankelijke plaatsen 	630463000*
 <p>Haaks schroefvoorzetstuk met bitassortiment</p> <ul style="list-style-type: none"> ■ Haaks schroefvoorzetstuk voor professioneel gebruik ■ Geschikt voor accuschroevendraaier tot max. 57 Nm en max. 2.000 omw./min. ■ Hoekmaat slechts 50 mm ■ Bithouder met snelkoppeling ■ Met 1/4" (6,35 mm)-zeskantschacht ■ Overbrenging van speciaal staal ■ Voor rechts- en linksdraaien geschikt ■ In 12 standen verstelbare handgreep met vergrendelbare drukknop ■ Haaks schroefvoorzetstuk met hellingshoek 105° ■ Voor het makkelijk schroeven op moeilijk toegankelijke plaatsen <p>Bestaande uit haaks schroefvoorzetstuk 6.30463 en 32-delig bitassortiment in praktische, robuuste kunststof box met groot kijkvenster en extra toebehorendepot</p> <p>Bitassortiment bestaande uit:</p> <ul style="list-style-type: none"> 1x bitopname-verlenging 150 mm van roestvast staal 1x Phillips maat 0, 2x Phillips maat 1, 4x Phillips maat 2, 1x Phillips maat 3 1x Pozidriv maat 0, 2x Pozidriv maat 1, 4x Pozidriv maat 2, 1x Pozidriv maat 3 1 x SL 3,0, 1 x SL 5,0, 1 x SL 6,0 1x Torx TX 10, 1x Torx TX 15, 3x Torx TX 20, 3x Torx TX 25, 1x Torx TX 30, 1x Torx TX 40 1x verbindingstuk voor steeksleutel 	630464000

Schroevenmagazijn met toebehoren

Schroevenmagazijn	Art. nr.
 <p>Schroevenmagazijn SM 5-55</p> <ul style="list-style-type: none"> ■ Robuust schroevenmagazijn voor Metabo droogbouwschroevendraaier ■ Voor snel, exact schroeven in serie ■ In de handel verkrijgbare schroefbanden, te gebruiken met 50 schroeven ■ Voor het werken met schroeven met een lengte van 25-55 mm, een max. schroefkop-Ø van 9,5 mm en een max. schacht-Ø van 5 mm ■ Fijn instelbare inschroefdiepte ■ Schroevenmagazijn afneembaar om met afzonderlijke schroeven te werken ■ Geschikt voor SE 2500 (620044) SE 4000 (620045) SE 6000 (620046) SE 18 LTX 2500 (620047) SE 18 LTX 4000 (620048) SE 18 LTX 6000 (620049) <p>Standaarduitrusting: 2 x bits PH 2 x 176,5 mm</p>	631618000

Bits voor schroevenmagazijn						
	Bittype	Bitmaat	Totale lengte mm	Torsiebits	Verkoopenheid	Art. nr.
	Phillips	Maat 2	176,5	•	1	631582000



Technische gegevens	Slagmoersleutel PowerMaxx SSD	Slagschroevendraaier SSD 18 LTX 200	Slagmoersleutel SSW 18 LTX 200
Type accu-pack	Li-Ion	Li-Ion / LiHD	Li-Ion / LiHD
Spanning van de accu-pack	10,8 V	18 V	18 V
Max. nullasttoerental	0 - 2.300 /min	0 - 2.500 /min	0 - 2.300 /min
Max. aantal slagen	3.000 /min	3.300 /min	3.000 /min
Max. koppel	105 Nm	150 Nm	210 Nm
Toerental-/koppel-niveaus	1	3	3
Gereedschapopname	Inbus 1/4" (6,35 mm)	Inbus 1/4" (6,35 mm)	Buitenvierkant 1/2" (12,70 mm)
Gewicht (met accu-pack)	1 kg	1,6 kg	1,6 kg

Levering

Art. nr.	600093	602196	602195
Riemhaak met bitdepot		■	■
2 Li-Power accu-packs (10,8 V/2,0Ah)	■		
2 Li-Power accupacks (18 V/4,0 Ah)		■	■
Lader ASC 30-36 V »AIR COOLED«		■	■
Lader LC 40	■		
Kunststof koffer	■	■	■

Varianten vindt u in de Metabo-prijslijst en op internet

Productvoordelen

- 3 toerental-/koppel-niveaus voor een breed gebruiksspectrum
- Met praktische riemhaak en bitdepot, naar keuze rechts of links te bevestigen
- Accu-packs met capaciteitsindicatie voor controle van de laadtoestand
- Compacte accu-slagmoersleutel voor zware toepassingen
- Terugslagarm werken met extreem hoog koppel
- Geïntegreerde werkklamp voor de verlichting van de werkplek
- Robuust tandwielhuis van aluminium persgietwerk voor optimale warmteafvoer en lange levensduur

Systeemcomponenten

Toebehoren → 293 | Accupacks → 64



Technische gegevens	Slagmoersleutel SSW 18 LTX 400 BL	Slagmoersleutel SSW 18 LTX 600
Type accu-pack	Li-Ion / LiHD	Li-Ion / LiHD
Spanning van de accu-pack	18 V	18 V
Max. nullasttoerental	0 - 2.150 /min	0 - 1.600 /min
Max. aantal slagen	4.250 /min	2.200 /min
Max. koppel	400 Nm	600 Nm
Toerental-/koppel-niveaus	12	1
Gereedschapopname	Buitenvierkant 1/2" (12,70 mm)	Buitenvierkant 1/2" (12,70 mm)
Gewicht (met accu-pack)	1,7 kg	3,1 kg

Levering

Art. nr.	602205	602198
Riemhaak	■	■
2 Li-Power accu-packs (18 V/5,2 Ah)		■
2 LiHD-accu-packs (18 V/3,1 Ah)	■	
Lader ASC 30-36 V »AIR COOLED«	■	■
Kunststof koffer	■	■

Varianten vindt u in de Metabo-prijslijst en op internet

Productvoordelen

- Unieke Metabo brushless motor voor snel werken en maximale efficiëntie bij ieder soort gebruik
- Overbelastingsbeveiliging: beschermt de motor tegen oververhitting
- Hoog koppel bij tegelijkertijd bijzonder handzame constructie
- 12 toerental-/koppel-niveaus voor een breed gebruiksspectrum
- LiHD-accu-pack voor optimaal vermogen en extreem lange looptijd bij minimale temperatuurontwikkeling
- Extreem krachtig voor zware schroeftoepassingen
- Terugslagarm werken met extreem hoog koppel
- Geïntegreerde werkklamp voor de verlichting van de werkplek
- Robuust tandwielhuis van aluminium persgietwerk voor optimale warmteafvoer en lange levensduur
- Met praktische riemhaak, naar keuze rechts of links te bevestigen
- Accu-packs met capaciteitsindicatie voor controle van de laadtoestand

Systeemcomponenten

Toebehoren → 293 | Accupacks → 64

01
02
03
04
05
06
07
08
09
10
11
12
13
14



Technische gegevens	
Slagmoersleutel SSW 650	
Nullasttoerental	0 - 2.100 /min
Nominaal opnamevermogen	650 W
Afgegeven vermogen	360 W
Max. aantal slagen	2.800 /min
Max. koppel	600 Nm
Toerental-/koppel-niveaus	1
Gereedschapopname	Buitenvierkant 1/2" (12,70 mm)
Gewicht (zonder netsnoer)	3 kg
Kabellengte	5 m
Levering	
Art. nr.	602204

Productvoordelen	
<ul style="list-style-type: none"> ■ Extreem krachtig voor zware schroeftoepassingen ■ Terugslagarm werken met zeer hoog koppel ■ Vario (V)-elektronica voor het werken met toerentallen aangepast aan het materiaal ■ Robuust tandwielhuis van aluminium persgietwerk voor optimale warmteafvoer en lange levensduur 	



Systeemcomponenten

Toebehoren → 293

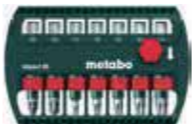
Schroevendraaier-bitassortimenten, slagvast

	Art. nr.
 <p>Bit-Box Impact 29 Bestaande uit: telkens 1 bit Pozidriv PZ maat 2, 3 (torsiebits); 29 mm lang telkens 1 bit Torx maat TX 15, 20, 25, 30, 40 (torsiebits); 29 mm lang 1 bithouder Ideaal voor krachtige boorschroevendraaiers en slagmoersleutels</p>	628849000*
 <p>Bit-Box Impact 49 Bestaande uit: telkens 1 bit Pozidriv PZ maat 2, 3 (torsiebits); 49 mm lang telkens 1 bit Torx maat TX 15, 20, 25, 30, 40 (torsiebits); 49 mm lang Ideaal voor krachtige boorschroevendraaiers en slagmoersleutels</p>	628850000*

Verbindingsstukken

	Art. nr.
 <p>Verbindingsstuk Verbindingsstuk, 1/4" buitenzeskant E6.3 / 1/2" buitenvierkant Totale lengte: 72 mm</p>	628838000*
 <p>Adapter Adapter met 1/2" binnenvierkant an machinezijde en 1/4" binnenzeskant voor slagvast inzetgereedschap met 1/4"-schacht</p>	628836000*

Zeskant-dopsleutelinzetten met 1/4" (6,35mm)-zeskant, magnetisch en slagvast

Opname	Totale lengte mm	Sleutelwijdte	Art. nr.
1/4" (6,35 mm) zeskante schacht	65	1/4" (6,35 mm)	628839000*
1/4" (6,35 mm) zeskante schacht	65	3/8" (9,53 mm)	628840000*
1/4" (6,35 mm) zeskante schacht	65	6 mm	628841000*
1/4" (6,35 mm) zeskante schacht	65	7 mm	628842000*
1/4" (6,35 mm) zeskante schacht	65	8 mm	628843000*
1/4" (6,35 mm) zeskante schacht	65	9 mm	628844000*
1/4" (6,35 mm) zeskante schacht	65	10 mm	628845000*
1/4" (6,35 mm) zeskante schacht	65	12 mm	628846000*
1/4" (6,35 mm) zeskante schacht	65	13 mm	628847000*

Toebehoren voor slagmoersleutel, ratelschroevendraaier

	Art. nr.
 <p>Dopsleutelset 1/2" (10-delig) Bestaande uit 10 dopsleutels (10, 11, 12, 13, 15, 17, 19, 21, 22, 24 mm)</p>	628831000
 <p>Dopsleutelset 1/2" (3-delig) Bestaande uit 3 dopsleutels (17, 19, 21 mm) Voor aluminium velgen, in lange uitvoering</p>	628833000
 <p>Dopsleutelverlenging 1/2" slagvast Totale lengte 150 mm</p>	628832000
 <p>Dopsleutelset 3/4" (8-delig) Bestaande uit 8 dopsleutels (21, 22, 24, 26, 27, 28, 30, 32 mm)</p>	628834000
 <p>Dopsleutelset 1" (8-delig) Bestaande uit 8 dopsleutels (24, 27, 30, 32, 33, 34, 36, 38 mm) Diepe uitvoering</p>	628835000

* ZB-verpakt



Technische gegevens	Mixer RWE 1020	Mixer RWEV 1200
Nominaal opnamevermogen	1.020 W	1.200 W
Afgegeven vermogen	520 W	580 W
Nullastoerental	0 - 900 /min	0 - 590 /min
Toerental bij belasting	700 /min	590 /min
Max. mengstaaf-diameter	120 mm	140 mm
Max. aanbevolen menghoeveelheid	30 l	40 l
Gereedschapopname	Inwendige schroefdraad M 14	Inwendige schroefdraad M 14
Spanhalsdiameter	43 mm	43 mm
Gewicht (zonder netsnoer)	3,1 kg	3,4 kg
Kabellengte	4/13 m	4/13 m

Levering

Art. nr.	614044	614045
Mengstaaf type RS-R2	■	
Mengstaaf type RS-R3		■

Productvoordelen

- Vario (V)-elektronica voor het werken met toerentallen aangepast aan het materiaal
 - Elektronische zachtanloop voor spatvrij werken
 - Vario-Tacho-Constamatic (VTC)-volle-golf elektronica voor het werken met toerentallen aangepast aan het materiaal, die onder belasting constant blijven
 - Stelwiel voor het instellen van het toerental
- Weinig krachtinspanning om de mixer te geleiden door ergonomisch gunstige greeppositie
 - Rubberen hoeken op de behuizing voor effectieve bescherming tegen beschadigingen, veilig neerleggen en slipvast neerzetten tegen de wand.
 - Door de kabeluitgang aan de zijkant wordt het gevaar van een kabelbreuk verminderd
 - Versnellingschakelaar met rubber afdekking ter bescherming tegen stof en vasthechting van modder
 - Spatwaterbeschermd motorafdekking ter bescherming tegen vuil, modder en spatwater

Systeemcomponenten

Toebehoren → 296



Technische gegevens	Mixer RWEV 1200-2	Mixer RWEV 1600-2
Nominaal opnamevermogen	1.200 W	1.600 W
Afgegeven vermogen	580 W	660 W
Nullastoerental	0 - 520 / 0 - 720 /min	0 - 470 / 0 - 680 /min
Toerental bij belasting	0 - 520 / 0 - 720 /min	0 - 470 / 0 - 680 /min
Max. mengstaaf-diameter	140 mm	160 mm
Max. aanbevolen menghoeveelheid	50 l	90 l
Gereedschapopname	Inwendige schroefdraad M 14	Inwendige schroefdraad M 14
Spanhalsdiameter	43 mm	43 mm
Gewicht (zonder netsnoer)	4,3 kg	4,5 kg
Kabellengte	4/13 m	4/13 m

Levering

Art. nr.	614046	614047
Mengstaaf type RS-R3	■	■

Productvoordelen

- Weinig krachtinspanning om de mixer te geleiden door ergonomisch gunstige greeppositie
- Rubberen hoeken op de behuizing voor effectieve bescherming tegen beschadigingen, veilig neerleggen en slipvast neerzetten tegen de wand.
- Door de kabeluitgang aan de zijkant wordt het gevaar van een kabelbreuk verminderd
- Hoog koppel door overbrenging met 2 standen voor dik vloeibare materialen
- Robuust tandwielhuis van aluminium persgietwerk voor optimale warmteafvoer en lange levensduur
- Schakelaar met rubber afdekking ter bescherming tegen stof en vasthechting van modder
- Spatwaterbeschermd motorafdekking ter bescherming tegen vuil, modder en spatwater
- Elektronische zachtanloop voor spatvrij werken
- Vario-Tacho-Constamatic (VTC)-volle-golf elektronica voor het werken met toerentallen aangepast aan het materiaal, die onder belasting constant blijven
- Stelwiel voor het instellen van het toerental

Systeemcomponenten

Toebehoren → 296

Machine menggardes



Type RS-R3, mengwerking van beneden naar boven

- Ideaal voor zware en dik vloeibare materialen
- Mengwerking van beneden naar boven, het roerwerk schroeft zichzelf in het materiaal naar binnen, de ring beschermt het reservoir
- Bijzonder geschikt voor alle soorten specie, cement- en kalkpleister, wandplatenlijm, estrik, tegellijm, kwartsge vulde epoxyhars, isolatiepleister, beton, meerlaagse bitumencoating, etc.

Diameter mm	Lengte mm	Max. materiaalhoeveelheid kg	Schachttype	Art. nr.
120	590	15 - 25	M 14	626734000*
140	590	25 - 40	M 14	626735000*
160	590	30 - 60	M 14	626736000*



Type RS-R2, mengwerking van beneden naar boven

- Ideaal voor alle kleverige en taaie materialen
- Mengwerking van beneden naar boven, het roerwerk schroeft zichzelf in het materiaal naar binnen, de ring beschermt het reservoir
- Bijzonder geschikt voor tegel- en bouwlijm, kant-en-klare specie en pleister, plamuur, estrik, epoxyharsmassa's, lijmspecie, etc. ...

Diameter mm	Lengte mm	Max. materiaalhoeveelheid kg	Schachttype	Art. nr.
100	590	10 - 15	Zeskant 13 mm	626737000*
120	590	10 - 15	M 14	626738000*
140	590	15 - 30	M 14	626739000*



Type RS-L2, mengwerking van boven naar beneden

- Ideaal voor dun vloeibare materialen
- Mengwerking van boven naar beneden, de spiralen drukken het menggoed van boven naar beneden, de ring beschermt het reservoir
- Bijzonder geschikt voor verven, lakken, grondlagen, licht crèmeig pleistermateriaal, dunne coatings, stijfsels, isolerende sluitstoppen, dispersielijmen
- Mengkorf geometrie en draaiing geoptimaliseerd voor spatvrij werken bij dun vloeibare materialen

Diameter mm	Lengte mm	Max. materiaalhoeveelheid kg	Schachttype	Art. nr.
80	400	5 - 10	Zeskant 10 mm	626744000*
120	590	20 - 30	M 14	626745000*



Type RB 4, mengen zonder luchtinsluitingen

- Ideaal voor alle tot klonteren neigende en taaie materialen
- Mengvleugels van de mengarm creëren een hoge zuigkracht en voorkomen zodoende uiterst doeltreffend het bijmengen van lucht.
- Uitermate geschikt voor zelfverlopende plamuur- en nivelleermassa's, en hecht- en afdichtingsmiddelen, bitumencoatings, kit, epoxyharscoatings, etc. ...

Diameter mm	Lengte mm	Max. materiaalhoeveelheid kg	Schachttype	Art. nr.
120	590	15 - 25	M 14	626741000*



Type SR 12, mengwerking van boven naar beneden

- Ideaal voor alle vloeibare en verlopende materialen
- Mengwerking van boven naar beneden, de spiralen drukken het menggoed van boven naar beneden, de ring beschermt het reservoir
- Snelle en homogene menging van dun vloeibare materialen
- Bijzonder geschikt voor de bereiding van dunbedmortel voor het verlijmen van gevelstenen

Diameter mm	Lengte mm	Max. materiaalhoeveelheid kg	Schachttype	Art. nr.
120	590	20 - 40	M 14	626742000*
150	590	40 - 65	M 14	626743000*

* ZB-verpakt



Schuren
Frezen
Schaven

EXCENTERSCHUURMACHINES: MAXIMALE AFNAME EN ZUIVER FIJNSCHUREN IN ÉÉN.

Heeft u een excenterschuurmachine met hoge afname nodig, maar hecht u tegelijkertijd waarde aan zuiver fijnschuren? Metabo kan voor beide zorgen: de enige excenterschuurmachine met twee schuurcirkels is de absolute specialist voor grove en fijne werkzaamheden. De gepatenteerde Duo-schuurcirkelinstelling en de TurboBoost-functie voor maximale afname maken van de excenterschuurmachine het universele schuur- en polijstgereedschap voor hout, kunststof, non-ferro metalen en plaatstalen oppervlakken.

Vario (V)-elektronica

Stelwiel voor het werken met toerentallen aangepast aan het ateriaal

TurboBoost
inschakelen van extra vermogens-reserves voor maximale afname

Afzuigmogelijkheden
door aansluiting van een alleszuiger of stof-opvangcassette met filter voor het werken zonder aansluiting van een alleszuiger

Afneembare extra handgreep
voor werken langs de rand

Stofbeschermd kogellagers
voor lange levensduur van de machine

Power Control System
geen schuurgroeven bij het aanbrengen van de lopende machine op het materiaal

Robuust lagerhuis van aluminium persgietwerk



Gepatenteerde Duo-schuurcirkelinstelling
afhankelijk van de toepassing kan fijnschuren of hoge afname ingesteld worden

SXE 450 Turbo Tec



Technische gegevens

	Handpalm-excenterschuurmachine FSX 200 Intec	Excenterschuurmachine SX E 400
Diameter van de steunschijf	125 mm	80 mm
Nullasttoerental	11.000 /min	5.000 - 10.000 /min
Nominaal opnamevermogen	240 W	220 W
Afgegeven vermogen	90 W	100 W
Toerental bij belasting	9.500 /min	6.000 /min
Schuurcirkel	2,7 mm	3 mm
Gewicht (zonder netsnoer)	1,3 kg	1,2 kg
Kabellengte	2,8 m	2,5 m

Met:

Art. nr.	609225	600405
Hechtussenschijf		■
Inbussleutel		■
Stofopvangcassette	■	
1 vouwfilter	■	
Kunststof koffer	■	

Productvoordelen

- Zeer goede gewicht/prestatie-verhouding voor moeiteloos werken
- Greep met antislip softgrip-oppervlak
- Stofopvangcassette met filter voor het werken zonder aansluiting van een alleszuiger
- Afzuigmogelijkheid door aansluiting van een alleszuiger met adapter (toebehoren)
- Voor het schuren op interne en externe rondingen door kleine 80 mm-steunschijven en flexibele tussenschijf
- Ook uitstekend geschikt voor het schuren en polijsten van kleinere vlakken
- Vario (V)-elektronica voor het werken met toerentallen aangepast aan het materiaal
- Stelwiel voor het instellen van het toerental
- Power Control System: geen schuurgroeven bij het aanbrengen van de lopende machine op het materiaal
- Lage behuizingsvorm voor het schuren op moeilijk toegankelijke plaatsen
- Afzuigmogelijkheid door aansluiting van een alleszuiger
- Lichte en handige machine voor comfortabele bediening met één hand
- Stofbeschermd kogellagers voor lange levensduur van de machine



Heel eenvoudige filterwissel:
Het vouwfilter kan heel eenvoudig uit de box genomen worden, zodat filter en box probleemloos en gemakkelijk gereinigd kunnen worden.



Voor glanzende oppervlakken:
Voorzien van een lamsvelschijf, zijn de SXE 425 Turbo Tec en de SXE 450 Turbo Tec ook prima geschikt om te polijsten.



Schuurcirkelverstelling:
de Duo-schuurcirkel kan met één druk op de knop van grove afname op fijnschuren omgeschakeld worden.

Systeemcomponenten

Toebehoren → 309

Afzuigsystemen → 399



Technische gegevens	Excenterschuurmachine SXE 3125	Excenterschuurmachine SXE 3150
Diameter van de steunschijf	125 mm	150 mm
Nullastoerental	4.000 - 12.000 /min	4.000 - 12.000 /min
Nominaal opnamevermogen	310 W	310 W
Afgegeven vermogen	135 W	140 W
Toerental bij belasting	8.800 /min	8.400 /min
Schuurcirkel	3 mm	3 mm
Gewicht (zonder netsnoer)	1,5 kg	1,6 kg
Kabellengte	4 m	4 m

Met:

Art. nr.	600443	600444
Multigat-steunschijf met klithechting	■	■
Inbussleutel	■	■
Textiele stofzak	■	■
Kunststof koffer	■	■

- Productvoordelen**
- Lichte, handzame excenterschuurmachine met perfecte ergonomie
 - Greep met antislip softgrip-oppervlak
 - Vario (V)-elektronica voor het werken met toerentallen aangepast aan het materiaal
 - Robuust lagerhuis van aluminium persgietwerk
 - Trillingsarm werken door zeer rustige loop
 - Steunschijf met multiperforatie voor effectieve afzuiging en langere levensduur van het schuurmiddel
 - Makkelijk te legen textiele stofzak voor het werken zonder zuiger
 - Afzuigmogelijkheid door aansluiting van een alleszuiger

Systeemcomponenten

Toebehoren → 309 | Afzuigsystemen → 399

Technische gegevens	Excenterschuurmachine SXE 425 TurboTec	Excenterschuurmachine SXE 450 TurboTec
Diameter van de steunschijf	125 mm	150 mm
Nullastoerental	4.200 - 11.000 /min	4.200 - 11.000 /min
Nominaal opnamevermogen	320 W	350 W
Afgegeven vermogen	160 W	180 W
Toerental bij belasting	9.000 /min	8.500 /min
Schuurcirkel	5 mm	2,8/6,2 mm
Gewicht (zonder netsnoer)	2,3 kg	2,4 kg
Kabellengte	4 m	4 m

Met:

Art. nr.	600131	600129
Steunschijf met klithechting	■	■
Inbussleutel	■	■
Afneembare extra handgreep	■	■
Stofopvangcassette	■	■
1 vouwfilter	■	■

- Productvoordelen**
- Gepatenteerde Duo-schuurcirkelinstelling: afhankelijk van de toepassing kan fijnschuren of hoge afname ingesteld worden.
 - Greep met antislip softgrip-oppervlak
 - Vario (V)-elektronica voor het werken met toerentallen aangepast aan het materiaal
 - Stelwiel voor het instellen van het toerental
 - TurboBoost: inschakelen van extra vermogensreserves voor maximale afname
 - Power Control System: geen schuurgroeven bij het aanbrengen van de lopende machine op het materiaal
 - Afneembare extra handgreep
 - Stofbeschermd kogellagers voor lange levensduur van de machine
 - Robuust lagerhuis van aluminium persgietwerk
 - Stofopvangcassette met filter voor het werken zonder aansluiting van een alleszuiger
 - Afzuigmogelijkheid door aansluiting van een alleszuiger

Systeemcomponenten

Toebehoren → 309 | Afzuigsystemen → 399

01
02
03
04
05
06
07
08
09
10
11
12
13
14

VLAKSCHUURMACHINE: PERFECT EN RUSTIG SCHUURBEELD.

Met de vlakschuurmachines van Metabo krijgt u altijd een zuiver, fijn schuurbeeld zonder schuurkringen en ribbels bijvoorbeeld bij het schuren van lakken en houtoppervlakken van deurpanelen, trappen of vlakke werkstukken. Het innovatieve cirkelsysteem en de rustige loop garanderen daarbij een excellent oppervlakresultaat. Ook warmtegevoelige materialen zoals lakken kunnen dankzij de standaard toerentalregeling met de Metabo-vlakschuurmachines bewerkt worden.



TurboBoost
inschakelen van extra vermogensreserves voor maximale afname

Trillingsarm
Ergonomische greep met dempingselement voor weinig trillingen op de achterste handgreep (max. 2,5 m/s² activeringswaarde volgens EN 60745), waardoor langer moeiteloos werken mogelijk wordt

Afzuigmogelijkheden
door aansluiting van een alleszuiger of stofopvangcassette met filter

Universele afzuigaansluiting
Het nieuwe geribbelde afzuigstuk garandeert een vaste verbinding met een externe afzuiging

Schuurzool
met extra zijdelingse afzuigkanalen voor schoon werken

Vario (V)-elektronica
voor het werken met schuurbewegingen aangepast aan het materiaal

Afneembare extra handgreep
met trillingsdemping voor makkelijke hantering in iedere werkpositie

Duurzaam dankzij stofdichtheid
Een scheurbestendig rubber manchet en een meervoudig afgedicht hoekkogellager beschermen de machine tegen binnendringend hout- en mineraalstof en verlengen zodoende de levensduur.

SRE 4351 Turbo Tec



Technische gegevens

Handpalm-vlakschuurmachine FSR 200 Intec

Schuurzool	114 x 102 mm
Aantal schuurbewegingen	26.000 /min
Nominaal opnamevermogen	200 W
Afgegeven vermogen	80 W
Aantal omwentelingen	22.000 /min
Schuurcirkel	1,4 mm
Gewicht (zonder netsnoer)	1,3 kg
Kabellengte	2,8 m

Met:

Art. nr.	600066
Perforator	■
Stofopvangcassette	■
1 vouwfilter	■
Kunststof koffer	■

Productvoordelen

- Lichte en handige machine voor comfortabele bediening met één hand
- Zeer goede gewicht/capaciteitsverhouding, ideaal om te werken boven het hoofd
- Greep met antislip softgrip-oppervlak
- Stofbeschermd kogellagers voor lange levensduur
- Robuust klemsysteem voor schuurpapier met en zonder klit hechting
- Stofopvangcassette met filter voor het werken zonder aansluiting van een alleszuiger
- Afzuigmogelijkheid door aansluiting van een alleszuiger met adapter (toebehoren)

Systeemcomponenten

Toebehoren ▶ 315

Afzuigsystemen ▶ 399



Excellent schuurbeeld
zonder schuurkringen en ribbels voor een professionele oppervlaktebewerking



Langs de rand schuren
Om langs de rand te kunnen schuren, kan de trillingsgedempte handgreep snel en zonder gereedschap verwijderd worden. Perfect schuurbeeld tot in de kleinste hoek.



Schuurmateriaal zonder moeite inklemmen
Universeel spansysteem voor het gebruik van schuurpapier met en zonder klit hechting, en schuurmiddelen tot een dikte van 10 mm.



Technische gegevens

Vlakschuurmachine SR 2185

Vlakschuurmachine SRE 3185

Schuurzool	92 x 184 mm	92 x 184 mm
Aantal schuurbewegingen	22.300 /min	8.800 - 22.300 /min
Nominaal opnamevermogen	200 W	200 W
Afgegeven vermogen	80 W	80 W
Aantal omwentelingen	20.400 /min	20.400 /min
Schuurcirkel	2 mm	2 mm
Gewicht (zonder netsnoer)	1,5 kg	1,5 kg
Kabellengte	2,5 m	4 m

Met:

Art. nr.	600441	600442
Textielen stofzak	■	■
Kunststof koffer	■	■

Productvoordelen

- Lichte, handzame vlakschuurmachine met perfecte ergonomie
- Excellent schuurbeeld zonder schuurkringen en ribbels voor een professionele oppervlaktebewerking
- Greep met antislip softgrip-oppervlak
- Trillingsarm werken door zeer rustige loop
- Robuuste lagerflens van aluminium persgietwerk
- Robuust klemsysteem voor schuurpapier met en zonder klithechting
- Makkelijk te legen textiele stofzak voor het werken zonder zuiger
- Afzuigmogelijkheid door aansluiting van een alleszuiger

- Vario (V)-elektronica voor het werken met aantal schuurbewegingen aangepast aan het materiaal

Systeemcomponenten

Toebehoren → 315 | Afzuigsystemen → 399

Technische gegevens

Vlakschuurmachine SRE 4350 TurboTec

Vlakschuurmachine SRE 4351 TurboTec

Schuurzool	92 x 184 mm	114 x 229 mm
Aantal schuurbewegingen	8.400 - 22.000 /min	8.400 - 22.000 /min
Nominaal opnamevermogen	350 W	350 W
Afgegeven vermogen	180 W	180 W
Aantal omwentelingen	17.000 /min	17.000 /min
Schuurcirkel	2,2 mm	2,2 mm
Gewicht (zonder netsnoer)	2,5 kg	2,7 kg
Kabellengte	4 m	4 m

Met:

Art. nr.	611350	611351
Schuurzool met klithechting	■	■
Afneembare extra handgreep	■	■
Stofopvangcassette	■	■
1 vouwfilter	■	■

Productvoordelen

- Excellent schuurbeeld zonder schuurkringen en ribbels voor een professionele oppervlaktebewerking
- Cirkelsysteem met dubbele rij hoekcontactkogellagers voor uiterst rustige loop en minimale trilling
- Robuust klemsysteem voor schuurpapier met en zonder klittenband, en schuurmiddelen tot een dikte van 10 mm
- Meervoudig afgedichte kogellagers en scheurvaste rubber manchetten ter bescherming tegen agressieve stoffen.
- Extra handgreep met trillingsdemping voor makkelijk vastpakken in iedere werkpositie
- TurboBoost: inschakelen van extra vermogensreserves voor maximale afname
- Vario (V)-elektronica voor het werken met aantal schuurbewegingen aangepast aan het materiaal
- Schuurblad met extra zijdelingse afzuigkanalen voor zuiver werken
- Stofopvangcassette met filter voor het werken zonder aansluiting van een alleszuiger
- Afzuigmogelijkheid door aansluiting van een alleszuiger

Systeemcomponenten

Toebehoren → 315 | Afzuigsystemen → 399



Technische gegevens	Multi-schuurmachine FMS 200 Intec
Schuurzool	100 x 147 mm
Aantal schuurbewegingen	26.000 /min
Nominaal opnamevermogen	200 W
Afgegeven vermogen	80 W
Aantal omwentelingen	22.000 /min
Schuurcirkel	1,4 mm
Gewicht (zonder netsnoer)	1,2 kg
Kabellengte	2,8 m

Met:

Art. nr.	600065
Stofopvangcassette	■
1 vouwfilter	■
Kunststof koffer	■

Productvoordelen

- Driehoekige schuurzool voor het schuren van randen, hoeken en vlakken
- Lichte en handige machine voor comfortabele bediening met één hand
- Zeer goede gewicht/prestatie-verhouding voor moeiteloos werken
- Greep met antislip softgrip-oppervlak
- Stofopvangcassette met filter voor het werken zonder aansluiting van een alleszuiger
- Afzuigmogelijkheid door aansluiting van een alleszuiger met adapter (toebehoren)

Technische gegevens	Driehoekschuurmachine DSE 300 Intec
Schuurzool, afmeting van hoek tot hoek	93 mm
Aantal schuurbewegingen	14.000 - 22.000 /min
Aantal omwentelingen	18.000 /min
Nominaal opnamevermogen	300 W
Schuurcirkel	1,8 mm
Gewicht (zonder netsnoer)	1,3 kg
Kabellengte	4 m

Met:

Art. nr.	600311
Inbussleutel	■
Kunststof koffer	■

Productvoordelen

- Voor het doeltreffend schuren van hoeken en randen
- Gepatenteerd, draaibaar schuurzool voor optimaal gebruik van de hoeken van het schuurpapier
- Stofbeschermd kogellagers voor lange levensduur
- Robuust schuurmanchet en schuurbladopname van aluminium persgietwerk voor een lange levensduur
- Vario (V)-elektronica voor het werken met aantal schuurbewegingen aangepast aan het materiaal
- Stelwiel voor het instellen van het aantal omwentelingen
- Eenvoudige schuurbladwissel door schuurzool met kliethechting
- Stofopvangcassette met filter voor het werken zonder aansluiting van een alleszuiger
- Makkelijke bediening door slanke greepvorm
- Lage behuizingsvorm voor het bewerken van moeilijk toegankelijke vlakken
- Afzuigmogelijkheid door aansluiting van een alleszuiger met adapter (toebehoren)

Technische gegevens	Bandschuurmachine BAE 75
Koppel	12 Nm
Schuurband	75 x 533 mm
Schuurband-oplegvlak	85 x 150 mm
Bandsnelheid stationair toerental	240 - 450 m/min
Nominaal opnamevermogen	1.010 W
Gewicht (zonder netsnoer)	4,9 kg
Kabellengte	4 m

Met:

Art. nr.	600375
Stofzak	■
Extra handgreep	■
Inbussleutel	■
Afzuigadapter	■
Langsgeleider	■
Onderstel	■

Productvoordelen

- Uitstekende schuurresultaten door krachtige motor en precieze bandloop
- Snel en gereedschapsloos wisselen van de schuurband
- Vario-Tacho-Constamatic (VTC)-volle-golf elektronica voor het werken met bandsnelheden aangepast aan het materiaal, die onder belasting constant blijven
- Stelwiel voor het instellen van de bandsnelheid
- Met antistatische stofzak voor het werken zonder aansluiting van een alleszuiger
- Extra handgreep voor optimale geleiding van de machine
- Met machinestandaard voor het gereedschapsloos ombouwen voor het stationaire gebruik in enkele seconden
- Met langsgeleider voor een exacte geleiding van het werkstuk bij stationair gebruik
- Afzuigmogelijkheid door aansluiting van een alleszuiger

Systeemcomponenten

Toebehoren → 319

Afzuigsystemen → 399

Systeemcomponenten

Toebehoren → 320

Afzuigsystemen → 399

Systeemcomponenten

Toebehoren → 324

Afzuigsystemen → 399

SCHUURMIDDELEN: DUURZAAM EN MET HOGE AFNAME

Beproefde kwaliteit voor het professionele gebruik: voor het bewerken van oppervlakken zoals hout, metaal, verf, steen. Ook passend voor slijpers van alle gangbare merken.

Opbouw en toepassing

De schuurmiddeldrager

draagt de schuurkorrel en brengt de verspaningskrachten over. Naast een hoge stabiliteit en geringe vervorming moet de schuurmiddeldrager een flexibiliteit vertonen die aan het schuurprocedé voldoet.

Dragers zijn

- uiterst gecompriëerde papieren vellen in verschillende diktes
- weefsels op basis van polyester en katoen in verschillende diktes
- vulkaanvezel als zeer sterke en scheurbestendige onderlaag is het uitgangsmateriaal voor de (vulkaan) vezelschijf.

De schuurkorrel

is het uiteindelijke schuurgereedschap. Het dringt in het te bewerken materiaal en verwijdert de spaanders. De schuurkorrel wordt op de schuurmiddeldrager verankerd. Een uitstekende hardheid, stevigheid en scherpe randen zijn de belangrijkste eigenschappen van de schuurkorrels.

Soorten korrels zijn

- korund (aluminiumoxide) als hard, licht brosse schuurkorrel voor het bewerken van metaal, hout, lakken...
- siliciumcarbide als harde, scherpe schuurkorrel voor het bewerken van lak, hout, steen, keramiek, glas, rubber...
- zirkoniumkorund als stevige en fijne kristallijne combinatie van aluminiumoxide en zirkoniumoxide voor het bewerken van metaal en roestvaste materialen.

Het bindmiddel

verankert de schuurkorrel aan de schuurmiddeldrager en ondersteunt het tegen de krachten die ontstaan bij het losmaken van de spaanders.

Bindmiddelen zijn

- fenolharsen en deerkunstharsen voor voldoende stabiliteit

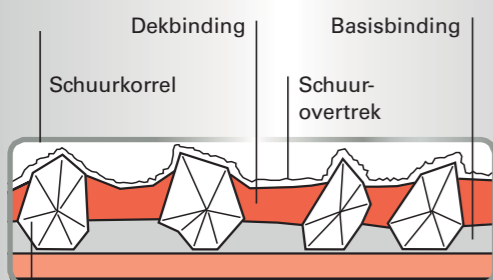

Schuurmiddeldragers: papier, weefsel, vezel of P-G-combinatie

De kwaliteiten van de Metabo schuurmiddelen



bv. voor excenterschuurmachines

Hout + Metaal "professional"

E-papier, edelkorund, kunstharsgebonden

- Kwalitatief hoogwaardig schuurpapier met dichte bestrooiing en hoog afnamevermogen
- Voor optimale resultaten bij het schuren van hout en metaal bij professioneel gebruik

Toepassing:

Voor fineer, massief hout, polyester, plaatstaal en roestvast plaatstaal, non-ferro metalen, lichtmetalen



bv. voor vlakschuurmachines:

Hout "classic"

A-/B-papier, normaal korund, kunsthars-/lijmgebonden

- Kwalitatief hoogwaardig schuurpapier met halfopen bestrooiing

Toepassing:

voor hout algemeen, massief hout, fineer, kunststoffen, acrylglas, lak, plamuur, vulmiddelen, bijv. voor het ontbramen, reinigen van triplex, fineer, massief hout, gelakte oppervlakken, ontbramen van gefineerde meubelranden



Bv. voor driehoekschuurmachines

Verf "professional"

B-/C-papier, edelkorund, met steeraat-coating, kunstharsgebonden

- Kwalitatief hoogwaardig schuurpapier met halfopen bestrooiing en hoog afnamevermogen
- De speciale steeraat-coating zorgt voor een lange levensduur doordat het schuurmiddel niet volloopt

Toepassing:

Voor optimale resultaten bij het schuren van verf, lak, plamuur op hout of metaal bij professioneel gebruik

Steunschijven en tussenschijven

Steunschijf met klitchechting					
	Diameter mm	Hardheid	Uitvoering	Geschiedt voor	Art. nr.
	80	Middelhard	Geperforeerd	SX E 400	624064000*
	122	Middelhard	Geperforeerd	FSX 200 Intec	625658000*
	122	Middelhard	Geperforeerd	SX E 125	631224000*
	125	Zacht	Geperforeerd	SXE 325 Intec, SX E 425, SXE 425 TurboTec	631220000*
	125	Middelhard	Geperforeerd	SXE 325 Intec, SX E 425, SXE 425 TurboTec	631219000*
	125	Middelhard	Geperforeerd	SXE 3125	624739000*
	150	Zacht	Geperforeerd (6 gaten)	SXE 450 TurboTec	631156000*
	150	Middelhard	Geperforeerd (6 gaten)	SX E 450 Duo	631158000*
	150	Middelhard	Geperforeerd (6 of 8 gaten)	SXE 450 TurboTec	631150000*
	150	Middelhard	Geperforeerd (6 of 8 gaten)	SXE 3150	624740000*

* ZB-verpakt

Steunschijven voor zelfklevende schuurbladen

- Geperforeerde steunschijf, middelharde uitvoering
- Voor het aanbrengen van zelfklevende schuurbladen direct op de steunschijf

	Diameter mm	Hardheid	Uitvoering	Geschikt voor	Art. nr.
	150	Middel	Geperforeerd (6 gaten)	SX E 450 Duo, SXE 450 TurboTec, SXE 3150	631169000*

Hechtussenschijf met klit hechting

- Hechtussenschijf om bijzonder zacht te werken, voor het schuren van gewelfde oppervlakken en contouren



	Diameter mm	Hardheid	Uitvoering	Geschikt voor	Art. nr.
	80	Zacht	Geperforeerd	SX E 400	624061000*
	125	Zacht	Niet geperforeerd	SX E 425, SXE 325 Intec, FSX 200 Intec, SXE 425 TurboTec, SXE 3125	631216000*
	150	Zacht	Niet geperforeerd	SX E 450 Duo, SXE 450 TurboTec, SXE 3150	624037000*

Hechtschuurbladen voor excenterschuurmachines

Hechtschuurbladen voor hout en metaal, serie "professional"

- Kwalitatief hoogwaardig schuurpapier met halfopen bestrooiing en hoog afnamevermogen voor een homogeen schuurbeeld
- Voor finer, massief hout, polyester, plaatstaal en roestvast plaatstaal, non-ferro metalen, lichtmetalen.
- Bv. voor het schuren van gefineerde kastfronten en zijdelen, het schuren van geplastificeerde meubeldelen met smeltlijmkanten, decoratief schuren van roestvast plaatstaal, ter reparatie schuren en ontbramen van plaatstaal



	Diameter mm	Korrel	Verkoopenheid	Art. nr.
	Hechtschuurbladen Ø 80 mm, 6 gaten			
	80	P 40	10	624041000*
	80	P 60	10	624042000*
	80	P 80	10	624043000*
	80	P 100	10	624044000*
	80	P 120	10	624045000*
	80	P 180	10	624046000*
	80	P 240	10	624047000*
	80	P 320	10	624048000*

	Diameter mm	Korrel	Verkoopenheid	Art. nr.
	80	P 40	25	624051000
	80	P 60	25	624052000
	80	P 80	25	624053000
	80	P 100	25	624054000
	80	P 120	25	624055000
	80	P 180	25	624056000
	80	P 240	25	624057000
	80	P 320	25	624058000
	80	P 400	25	624059000
	Hechtschuurbladen Ø 125 mm, 8 gaten			
	125	P 40	5	631226000*
	125	P 60	5	631227000*
	125	P 80	5	631228000*
	125	P 120	5	631229000*
	125	P 180	5	631230000*
	125	P 240	5	631231000*
	125	P 320	5	631236000*
	125	P 40	25	631584000
	125	P 60	25	631585000
	125	P 80	25	631586000
	125	P 120	25	631587000
	125	P 180	25	631588000
	125	P 240	25	631589000
	125	P 320	25	631596000
	125	P 400	25	631597000
	Hechtschuurbladen Ø 150 mm, 6 gaten			
	150	P 40	5	624001000*
	150	P 60	5	624002000*
	150	P 80	5	624003000*
	150	P 100	5	624004000*
	150	P 120	5	624005000*
	150	P 180	5	624006000*
	150	P 240	5	624007000*
	150	P 320	5	624008000*
	150	P 40	25	624019000
	150	P 60	25	624020000
	150	P 80	25	624021000
	150	P 100	25	624022000
	150	P 120	25	624023000
	150	P 180	25	624024000
	150	P 240	25	624025000
	150	P 320	25	624026000
	150	P 400	25	624027000

* ZB-verpakt

Hechtschuurbladen voor verf en lak, serie "professional"





- Kwalitatief hoogwaardig schuurpapier met halfopen bestrooiing en hoog afnamevermogen
- Speciaal voor de bewerking van verf, alle soorten lak en plamuur
- Bv. voor het schuren en reinigen van fineer, massief hout, triplex en gelakte oppervlakken, afbramen van gefineerde meubelranden

Diameter mm	Korrel	Verkoopenheid	Art. nr.
Hechtschuurbladen Ø 80 mm, 6 gaten			
			
80	P 40	25	624081000
80	P 60	25	624082000
80	P 80	25	624083000
80	P 100	25	624084000
80	P 120	25	624085000
80	P 180	25	624086000
80	P 240	25	624087000
80	P 320	25	624088000
80	P 400	25	624089000
Haftschleifblätter Ø 125 mm, 8 Löcher			
			
125	P 40	25	625726000
125	P 60	25	625727000
125	P 80	25	625728000
125	P 100	25	625729000
125	P 120	25	625730000
125	P 180	25	625731000
125	P 240	25	625732000
125	P 320	25	625733000
125	P 400	25	625734000
Hechtschuurbladen Ø 150 mm, 6 gaten			
			
150	P 40	25	624028000
150	P 60	25	624029000
150	P 80	25	624030000
150	P 100	25	624031000
150	P 120	25	624032000
150	P 180	25	624033000
150	P 240	25	624034000
150	P 320	25	624035000
150	P 400	25	624036000

Assortimenten schuurbladen

Assortimenten schuurbladen voor hout en metaal, serie "professional"

- Korund
- Voor hout, metaal, verflagen

	Art. nr.	
	624060000	25 hechtschuurbladen Ø 125 mm Assortiment (10 x P 60, 10 x P 80, 5 x P 120) Diameter: 80 mm Uitvoering: geperforeerd (6 gaten) Verkoopenheid: 25
	631232000*	6 hechtschuurbladen Ø 125 mm Assortiment (2 x P 60, 2 x P 120, 2 x P 240) Diameter: 125 mm Uitvoering: geperforeerd (8 gaten) Verkoopenheid: 6
	631583000	25 hechtschuurbladen Ø 125 mm Assortiment (10 x P 60, 10 x P 80, 5 x P 120) Diameter: 125 mm Uitvoering: geperforeerd (8 gaten) Verkoopenheid: 25
	624066000*	25 hechtschuurbladen Ø 125 mm Assortiment (10 x P 60, 10 x P 80, 5 x P 120) Diameter: 150 mm Uitvoering: geperforeerd (6 gaten) Verkoopenheid: 25

Overige toebehoren voor excenterschuurmachines

Hechtpolijstspunzen



- Voor het tot op hoogglans polijsten van licht verontreinigde, bekraste oppervlakken. Voor gebruik in combinatie met politoer op gewelfde en vlakke oppervlakken.

Diameter mm	Dikte mm	Verkoopenheid	Art. nr.
80	20	1	624092000*
130	20	1	631222000*
160	20	1	631233000*

Hechtlamsvelpolijstschijven



- Voor het hoogglanspolijsten

Diameter mm	Verkoopenheid	Art. nr.
85	1	624063000*
130	1	631223000*
150	1	631217000*

Hechtpolijstviit hard



- Voor het oppoetsen van lakken, non-ferro metalen en VA-platen

Diameter mm	Dikte mm	Verkoopenheid	Art. nr.
130	5	1	631242000*
150	5	1	631168000*

Hechtschuurvlies



- Voor het opschuren, reinigen, ontvetten enz.

Diameter mm	Korrel	Verkoopenheid	Art. nr.
80	P 100	2	624067000*
80	P 280	2	624068000*
125	P 100	1	631238000*
125	P 280	1	631239000*
150	P 100	1	624038000*
150	P 280	1	624039000*

Schuurbladen voor vlakschuurmachines

Schuurbladen voor hout en metaal, serie "professional"

- Kwalitatief hoogwaardig schuurpapier met halfopen bestrooiing en hoog afnamevermogen
- Voor fijner, massief hout, polyester, plaatstaal en roestvast plaatstaal, non-ferro metalen, lichtmetalen.
- Bv. voor het schuren van gefineerde kastfronten en zijdelen, het schuren van geplastificeerde meubeldelen met smeltlijmkanten, decoratief schuren van roestvast stalen platen, ter reparatie schuren en afbramen van plaatstaal

Afmetingen mm	Korrel	Verkoopenheid	Art. nr.
Hechtschuurbladen 93 x 185 mm, 8 gaten, met kliethechting			
93 x 185	P 40	10	625765000*
93 x 185	P 60	10	625766000*
93 x 185	P 80	10	625767000*
93 x 185	P 100	10	625768000*
93 x 185	P 120	10	625769000*
93 x 185	P 180	10	625770000*
93 x 185	P 240	10	625771000*
Schuurbladen 93 x 230 mm, 8 gaten, voor klemsysteem			
93 x 230	P 40	10	624480000*
93 x 230	P 60	10	624481000*
93 x 230	P 80	10	624482000*
93 x 230	P 100	10	624483000*
93 x 230	P 120	10	624484000*
93 x 230	P 180	10	624485000*
93 x 230	P 240	10	624486000*
Hechtschuurbladen 103 x 115 mm, 6 gaten, met kliethechting			
103 x 115	P 40	10	625619000*
103 x 115	P 60	10	625620000*
103 x 115	P 80	10	625621000*
103 x 115	P 100	10	625622000*
103 x 115	P 120	10	625623000*
103 x 115	P 180	10	625624000*
103 x 115	P 240	10	625625000*
Hechtschuurbladen 115 x 230 mm, 14 gaten, met kliethechting			
115 x 230	P 40	10	625786000*
115 x 230	P 60	10	625787000*
115 x 230	P 80	10	625788000*
115 x 230	P 100	10	625789000*
115 x 230	P 120	10	625790000*
115 x 230	P 180	10	625791000*
115 x 230	P 240	10	625792000*
115 x 230	P 320	10	625793000*
Schuurbladen 115 x 280 mm, 14 gaten, voor klemsysteem			
115 x 280	P 40	10	624491000*
115 x 280	P 60	10	624492000*
115 x 280	P 80	10	624493000*
115 x 280	P 100	10	624494000*

* ZB-verpakt

	Afmetingen mm	Korrel	Verkoopenheid	Art. nr.
	115 x 280	P 120	10	624495000*
	115 x 280	P 180	10	624496000*
	115 x 280	P 240	10	624497000*

Assortimenten schuurbladen

Assortimenten schuurbladen voor hout en metaal, serie "professional"

		Art. nr.
	10 schuurbladen voor klemsysteem Assortiment (elk 2x P 40, P 80, P 120, P 180 en P 240) Afmetingen: 93 x 230 mm Uitvoering: geperforeerd (8 gaten)	624490000*
	10 hechtschuurbladen Assortiment (elk 2x P 40, P 80, P 120, P 180 en P 240) Afmetingen: 93 x 185 mm Uitvoering: geperforeerd (8 gaten)	625774000*
	10 hechtschuurbladen Assortiment (elk 2x P 40, P 80, P 120, P 180 en P 240) Afmetingen: 115 x 230 mm Uitvoering: geperforeerd (14 gaten)	625795000*

Schuurbladen voor hout, serie "classic"

- Kwalitatief hoogwaardig schuurpapier met halfopen bestrooiing
- Voor hout algemeen, massief hout, fineer, kunststoffen, acrylglas, lak, plamuur, vulmiddel
- Bv. voor het schuren en reinigen van fineer, massief hout, triplex en gelakte oppervlakken, afbramen van gefineerde meubelranden

	Afmetingen mm	Korrel	Verkoopenheid	Art. nr.
	Schuurbladen 93 x 230 mm, 8 gaten, voor klemsysteem			
	93 x 230	P 40	10	624826000*
	93 x 230	P 60	10	624827000*
	93 x 230	P 80	10	624828000*
	93 x 230	P 100	10	624829000*
	93 x 230	P 120	10	624830000*
	93 x 230	P 180	10	624831000*
	93 x 230	P 240	10	624832000*

Schuurbladen voor verf en lak, serie "professional"

- Kwalitatief hoogwaardig schuurpapier met halfopen bestrooiing en hoog afnamevermogen
- Speciaal voor de bewerking van verf, alle soorten lak en plamuur
- Bv. voor het schuren en reinigen van fineer, massief hout, triplex en gelakte oppervlakken, afbramen van gefineerde meubelranden

	Afmetingen mm	Korrel	Verkoopenheid	Art. nr.
	Hechtschuurbladen 93 x 185 mm, 8 gaten, met klitchechting			
	93 x 185	P 40	25	625881000
	93 x 185	P 60	25	625882000
	93 x 185	P 80	25	625883000
	93 x 185	P 100	25	625884000
	93 x 185	P 120	25	625885000

	Afmetingen mm	Korrel	Verkoopenheid	Art. nr.
	93 x 185	P 180	25	625886000
	93 x 185	P 240	25	625887000
	93 x 185	P 320	25	625888000



Hechtschuurbladen 103 x 115 mm, 6 gaten, met klitchechting

	103 x 115	P 40	10	625639000*
	103 x 115	P 80	10	625641000*
	103 x 115	P 100	10	625642000*
	103 x 115	P 120	10	625643000*
	103 x 115	P 180	10	625644000*
	103 x 115	P 240	10	625645000*
	103 x 115	P 320	10	625646000*



Hechtschuurbladen 115 x 230 mm, 14 gaten, met klitchechting

	115 x 230	P 40	25	625891000
	115 x 230	P 60	25	625892000
	115 x 230	P 80	25	625893000
	115 x 230	P 100	25	625894000
	115 x 230	P 120	25	625895000
	115 x 230	P 180	25	625896000
	115 x 230	P 240	25	625897000
	115 x 230	P 320	25	625898000

Schuurvlies



- Geschikt voor het schuren, opruwen, reinigen, ontvetten en matteren van houtmaterialen, verven, lakken en metalen, alsmede voor het creëren van een decoratief oppervlak.

Afmetingen mm	Korrel	Verkoopenheid	Art. nr.
93 x 250	Grof	5	624723000*
93 x 250	Middel	5	624722000*
93 x 250	Zeer fijn	5	624721000*
115 x 295	Grof	5	624727000*
115 x 295	Middel	5	624726000*
115 x 295	Zeer fijn	5	624725000*

Schuurrooster



- Speciaal geschikt voor het schuren van gips en gipskarton.

Afmetingen mm	Korrel	Verkoopenheid	Art. nr.
93 x 250	P 120	5	624724000*
115 x 295	P 120	5	624728000*

* ZB-verpakt

Overige toebehoren voor vlakschuurmachines

Geperforeerde schuurzolen met klit hechting		Art. nr.
	Schuurzool ■ Schuurzool geperforeerd met klit hechting voor SR 2185/ SRE 3185 (als reserve) Lengte: 184 mm Breedte: 92 mm	624729000*
	Schuurzool ■ De schuurzool van de vlakschuurmachines Sr 356/ Sr E 357 kan door de schuurzool met klit hechting worden vervangen. Lengte: 190 mm Breedte: 92 mm	624736000*
	Schuurzool ■ Schuurzool geperforeerd met klit hechting voor SRE 4351 TurboTec (als reserve). Lengte: 230 mm Breedte: 112 mm	624737000*
	Schuurzool ■ Schuurzool geperforeerd met klit hechting voor SRE 4350 TurboTec (als reserve). Lengte: 185 mm Breedte: 93 mm	624738000*
	Schuurzool ■ De schuurzool van de vlakschuurmachines Sr 358/ Sr E 359 kan door de schuurzool met klit hechting worden vervangen. Lengte: 236 mm Breedte: 112 mm	624749000*
	Schuurzool geperforeerd ■ Schuurzool geperforeerd met klit hechting voor FSR 200 Intec (als reserve) Lengte: 114 mm Breedte: 112 mm	625657000*

Schuurzolen met klit hechting

		Art. nr.
	Schuurzool geperforeerd Schuurzool voor FMS 200 Intec (als reserve) Afmetingen: 147 x 100 mm	625600000*

Hechtschuurbladen voor multischuurmachines

Hechtschuurbladen voor hout, serie "classic"

- Kwalitatief hoogwaardig schuurpapier met halfopen bestrooiing
- Voor hout algemeen, massief hout, fineer, kunststoffen, acrylglas, lak, plamuur, vulmiddel
- Bv. voor het schuren en reinigen van fineer, massief hout, triplex en gelakte oppervlakken, afbramen van gefineerde meubelranden

Afmetingen mm	Korrel	Verkoopenheid	Art. nr.
Hechtschuurbladen 100 x 150 mm, 11 gaten, 2-delig			
			
100 x 150	P 40	10	625603000*
100 x 150	P 60	10	625604000*
100 x 150	P 80	10	625605000*
100 x 150	P 100	10	625606000*
100 x 150	P 120	10	625607000*
100 x 150	P 180	10	625608000*
100 x 150	P 240	10	625609000*
Assortiment (2 x P 60, P 80, P 120, P 180, P 240)			625610000*

Hechtschuurbladen voor verf en lak, serie "professional"



- Kwalitatief hoogwaardig schuurpapier met halfopen bestrooiing en hoog afnamevermogen
- Speciaal voor de bewerking van verf, alle soorten lak en plamuur
- Bv. voor het schuren en reinigen van fineer, massief hout, triplex en gelakte oppervlakken, afbramen van gefineerde meubelranden

Afmetingen mm	Korrel	Verkoopenheid	Art. nr.
Hechtschuurbladen 100 x 150 mm, 11 gaten, 2-delig			
			
100 x 150	P 40	10	625611000*
100 x 150	P 60	10	625612000*
100 x 150	P 80	10	625613000*
100 x 150	P 100	10	625614000*
100 x 150	P 120	10	625615000*
100 x 150	P 180	10	625616000*
100 x 150	P 240	10	625617000*
Assortiment (elk 2x P 40, P 80, P 120, P 180, P 240)			625618000*

* ZB-verpakt

01
02
03
04
05
06
07
08
09
10
11
12
13
14

Schuurzolen

Geperforeerde schuurzolen met klit hechting	
	Art. nr.
 <p>Geperforeerde schuurzool met klit hechting Voor de driehoekschuurmachines DS E 170 en DS E 180 (als vervanging) Afmeting van hoek tot hoek: 93 mm</p>	624970000*
 <p>Geperforeerde schuurzool met klit hechting Voor de driehoekschuurmachines DSE 280 Intec, DSE 300 en DSE 300 Intec (als reserve) Afmeting van hoek tot hoek: 90 mm</p>	624992000*
Lamellenschuurzool	
	Art. nr.
 <p>Lamellenschuurzool Voor de driehoekschuurmachine DSE 170/ 180/ 280/ 300. Met klit hechting aan de onderkant. Aan de bovenkant kan de meegeleverde zelfklevende folie met klit hechting worden aangebracht, zodat er ook aan de bovenkant een hechtschuurblad kan worden aangebracht.</p>	624971000*
Zelfklevende folie met klit hechting	
	Art. nr.
<p>Zelfklevende folie Zelfklevende folie met klit hechting (als reserve voor de lamellen-schuurzool 624971000)</p>	624972000*

Hechtschuurbladen voor driehoekschuurmachines en multitoel

Hechtschuurbladen voor hout en metaal, serie "professional"	
<ul style="list-style-type: none"> ■ Kwalitatief hoogwaardig schuurpapier met halfopen bestrooiing en hoog afnamevermogen voor een homogeen schuurbeeld ■ Voor fineer, massief hout, polyester, plaatstaal en roestvast plaatstaal, non-ferro metalen, lichtmetalen. ■ Bv. voor het schuren van gefineerde kastfronten en zijdelen, het schuren van geplastificeerde meubeldelen met smeltlijmkanten, decoratief schuren van roestvast stalen platen, ter reparatie schuren en afbramen van plaatstaal 	

Afmetingen mm	Korrel	Verkoopenheid	Art. nr.
 <p>Hechtschuurbladen 93 x 93 mm, 6 gaten</p>			
93 x 93	P 40	5	624940000*
93 x 93	P 60	5	624941000*
93 x 93	P 80	5	624942000*
93 x 93	P 100	5	624943000*
93 x 93	P 120	5	624944000*
93 x 93	P 180	5	624945000*
93 x 93	P 240	5	624946000*
93 x 93	P 320	5	624947000*
93 x 93	P 40	25	624980000
93 x 93	P 60	25	624981000
93 x 93	P 80	25	624982000
93 x 93	P 100	25	624983000
93 x 93	P 120	25	624984000

Afmetingen mm	Korrel	Verkoopenheid	Art. nr.
93 x 93	P 180	25	624985000
93 x 93	P 240	25	624986000
93 x 93	P 320	25	624987000
Assortiment (10 x P 60, 10 x P 80, 5 x P 120)			624988000

Hechtschuurbladen voor verf en lak, serie "professional"

- Kwalitatief hoogwaardig schuurpapier met halfopen bestrooiing en hoog afnamevermogen
- Speciaal voor de bewerking van verf, alle soorten lak en plamuur
- Bv. voor het schuren en reinigen van fineer, massief hout, triplex en gelakte oppervlakken, afbramen van gefineerde meubelranden

Afmetingen mm	Korrel	Verkoopenheid	Art. nr.
 <p>Hechtschuurbladen 93 x 93 mm, 6 gaten</p>			
93 x 93	P 40	25	625681000
93 x 93	P 60	25	625682000
93 x 93	P 80	25	625683000
93 x 93	P 100	25	625684000
93 x 93	P 120	25	625685000
93 x 93	P 180	25	625686000
93 x 93	P 240	25	625687000
93 x 93	P 320	25	625688000

Hechtschuurvlies, korund









- Voor het aanbrengen van structuren in hout (rustiek uiterlijk), het ontroesten van metaal en voor het schuren van lak (matten)





Korrel	Art. nr.
P 100	624958000*
P 280	624959000*



Toebehoren voor de stofafzuiging

	Art. nr.
<p>10 stoffilters Voor de stofopvangcassette 624993000 van DSE 300 Intec en van DSE 280 Intec</p>	624995000*
 <p>Afzuigstuk ■ Voor externe afzuiging voor DSE 300/ DSE 300 Intec en DSE 280 Intec</p>	624994000*
 <p>Adapter 30/35 mm ■ Voor het aansluiten van de zuigslang met aansluitstuk-Ø 35 mm op een afzuigstuk-Ø 30 mm</p>	624996000

* ZB-verpakt

Stofzakhouder		Art. nr.
	Stofzakhouder compleet Als vervanging, met 1 stofzak Geschikt voor vlakschuurmachines / multi-schuurmachines: Sr 356, Sr E 357, Sr 358, Sr E 359 Geschikt voor excenterschuurmachines: SX E 425, SX E 425 XL, SX E 450 Duo	631289000*
Stofzak (papier)		Art. nr.
	Stofzak Zonder stofzakhouder 631385000, als vervanging, verpakking met 5 stuks Geschikt voor vlakschuurmachines/multi-schuurmachines: Sr 226, Sr E 227, Sr 216, Sr E 217, Sr 326, Sr E 327, Sr 328, Sr E 329 Geschikt voor excenterschuurmachine: SX E 125	631286000*
	Stofzak Zonder stofzakhouder 631289000, als vervanging, verpakking van 5 stuks Geschikt voor vlakschuurmachines / multi-schuurmachines: Sr 356, Sr E 357, Sr 358, Sr E 359 Geschikt voor excenterschuurmachines: SX E 425, SX E 425 XL, SX E 450 Duo	631288000*
Stofzak		Art. nr.
	Stofzak Met aansluitstuk, voor de Metabo-vlakschuurmachine met stofafzuiging. Kan in plaats van de meegeleverde stofzakhouder worden gebruikt. Geschikt voor vlakschuurmachines/multi-schuurmachines: Sr 226, Sr E 227, Sr 216, Sr E 217, Sr 326, Sr E 327, Sr 328, Sr E 329 Geschikt voor excenterschuurmachine: SX E 125	631235000*
	Textielen stofzak Geschikt voor vlakschuurmachines / multi-schuurmachines: SR 2185, SRE 3185 Geschikt voor excenterschuurmachines: SXE 3125, SXE 3150	631287000*
	Stofzak Kan in plaats van de meegeleverde stofzak van papier (631288000) in de stofzakhouder (631289000) worden aangebracht Geschikt voor vlakschuurmachines / multi-schuurmachines: Sr 356, Sr E 357, Sr 358, Sr E 359 Geschikt voor excenterschuurmachines: SX E 425, SX E 425 XL, SX E 450 Duo	631758000*

Stofopvangcassettes		Art. nr.
	Stofopvangcassette Met vouwfilter 631980000 voor meermaals reinigen Geschikt voor vlakschuurmachines / multi-schuurmachines: SRE 4350 TurboTec, SRE 4351 TurboTec	625598000*
	Stofopvangcassette Met vouwfilter 631980000 voor meermaals reinigen Geschikt voor excenterschuurmachines: SXE 425 TurboTec, SXE 450 TurboTec	625599000*
	Stofopvangcassette Stofopvangcassette incl. stoffilter 625602000 Geschikt voor vlakschuurmachines / multi-schuurmachines: FMS 200 Intec, FSR 200 Intec Geschikt voor excenterschuurmachine: FSX 200 Intec	625601000*
	Stofopvangcassette Met vouwfilter 631980000 voor meermaals reinigen Bij SR 10-23 Intec / SXE 325 Intec bij de levering inbegrepen Geschikt voor vlakschuurmachines / multi-schuurmachines: SR 10-23, SR 10-23 Intec, SR 20-23, SR 180 Geschikt voor excenterschuurmachine: SXE 325 Intec	631981000

Vouwfilter		Art. nr.
	Vouwfilter Vouwfilter van polyester voor de stofopvangcassette 625601000 Geschikt voor vlakschuurmachines / multi-schuurmachines: FMS 200 Intec, FSR 200 Intec Geschikt voor excenterschuurmachine: FSX 200 Intec	625602000*
	Vouwfilter Polyester (als reserve) voor de stofopvangcassettes 631981000, 625599000, 625598000 Geschikt voor vlakschuurmachines / multi-schuurmachines: SR 10-23, SR 10-23 Intec, SR 20-23, SRE 4350 TurboTec, SRE 4351 TurboTec, SR 180 Geschikt voor excenterschuurmachines: SXE 425 TurboTec, SXE 450 TurboTec	631980000

Aansluitstuk		Art. nr.
	Aansluitstuk ■ Aansluitstuk Ø 35 mm voor het aansluiten op een normale stofzuiger Geschikt voor vlakschuurmachines / multi-schuurmachines: FMS 200 Intec, FSR 200 Intec Geschikt voor excenterschuurmachine: FSX 200 Intec	626996000*



* ZB-verpakt

01
02
03
04
05
06
07
08
09
10
11
12
13
14

Schuurbanden voor bandschuurmachines

Schuurbanden voor hout en metaal, serie "professional"

- Kwalitatief hoogwaardig schuurpapier met dichte bestrooiing, hoog afnamevermogen
- Voor finer, massief hout, polyester, plaatstaal en roestvast plaatstaal, non-ferro metalen, lichtmetalen.
- Bv. voor het schuren van gefineerde kastfronten en zijdelen, het schuurkanten van geplastificeerde meubeldelen met smeltlijmkanten, ter reparatie schuren en afbramen van plaatstaal



	Afmetingen mm	Korrel	Verkoopenheid	Art. nr.
Schuurbanden 75 x 533 mm				
	75 x 533	P 40	3	631001000*
	75 x 533	P 60	3	631002000*
	75 x 533	P 80	3	631003000*
	75 x 533	P 100	3	631004000*
	75 x 533	P 120	3	631005000*
	75 x 533	P 180	3	631006000*
	75 x 533	P 240	3	631007000*
	75 x 533	P 320	3	631008000*
	75 x 533	P 40	10	625929000
	75 x 533	P 60	10	625930000
	75 x 533	P 80	10	625931000
	75 x 533	P 100	10	625932000
	75 x 533	P 120	10	625933000
Schuurbanden 75 x 575 mm				
	75 x 575	P 40	3	625940000*
	75 x 575	P 60	3	625941000*
	75 x 575	P 80	3	625942000*
	75 x 575	P 100	3	625943000*
	75 x 575	P 120	3	625944000*

Assortimenten schuurbanden

Assortimenten schuurbanden voor hout en metaal, serie "professional"

	Art. nr.
 3 schuurbanden Assortiment (elk 1 x P60, P80, P100) Afmetingen: 75 X 533 mm	625928000*

Overige toebehoren voor bandschuurmachines

	Art. nr.
 Schuurbandsteunen Van met grafiet gecoat weefsel; Geschikt voor Ba E 1075 Verkoopenheid: 2	631034000
Schuurbandsteun Bestaande uit veerplaat en kurklaag, voor grove schuurwerkzaamheden met groot afnamevermogen; Geschikt voor Ba E 1075 Verkoopenheid: 1	631037000
 Schuurbandsteunen Van weefsel met grafietcoating; granulaire uitvoering; afmetingen 84 x 160 mm; Geschikt voor BAE 75 Verkoopenheid: 2	631114000*

* ZB-verpakt

LANGNEK-SCHUURMACHINES:
LICHT EN FLEXIBEL.

Sneller, comfortabeler, schoner: dat zijn de eisen van de professionals bij het schuren van wanden en plafonds. Of het nu gaat om schuren langs de rand of optimale afzuiging – onze nieuwe langnek-schuurmachines voldoen prima aan al deze criteria. Daarmee bereikt u uw doel makkelijker: nauwkeurig schuren! In de systeemcombinatie met de alleszuigers ASR 35 L, M of H ACP en de passende schuurmiddelen worden optimale werkresultaten en een maximale productiviteit bereikt.

Vervangbare as
Indien nodig eenvoudige, snelle en gereedschapsloze wissel direct op de bouwplaats



M-Clean-Technology
Doeltreffende afzuiging door de behuizing zonder slang, voor maximale flexibiliteit van de schuurkop

Optimale balans
bij het werken, aangezien het zwaartepunt van de machine niet bij de kop ligt



Optimale afzuigresultaten
door geveerde borstelkrans, die zich aan ieder oppervlak aanpast

Draaibare schuurkop
voor werken langs de rand

Helder LED-licht
voor het direct herkennen en bewerken van oneffenheden en bewerkingssporen



T-handgreep
Geen knikken van de zuigslang en kabel bij het wegzetten van de machine

LSV 5-225 Comfort

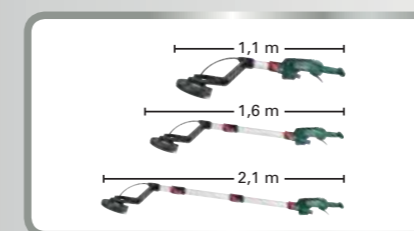

Variabele lengteverstelling (LSV 5-225 Comfort):
snel en eenvoudig in te korten of te verlengen voor nauwe ruimtes of grote ruimtehoogtes (verlenging 626665000 als toebehoren verkrijgbaar)



De LSV 5-225 is met slechts 3,8 kg een lichtgewicht.



Maximale productiviteit met het juiste systeem:
In combinatie met de ASR 35 L ACP of ASR 35 M ACP met automatische filterreiniging en schuurmiddelen uit het omvangrijke toebehorenprogramma



Technische gegevens

Langnek-schuurmachine
LSV 5-225Langnek-schuurmachine
LSV 5-225 Comfort

Diameter van de schuurplaat	225 mm	225 mm
Nullasttoerental	1.000 - 1.650 /min	1.000 - 1.650 /min
Nominaal opnamevermogen	500 W	500 W
Afgegeven vermogen	270 W	270 W
Mogelijke machinelengte	1,6 m	1,1 m/1,6 m/2,1 m
Gewicht (zonder netsnoer)	3,8 kg	4,5 kg
Kabellengte	4 m	4 m

Met:

Art. nr.	600103	600136
Schuurzool (zeer zacht)	■	■
Hechtschuurbladen met multi-perforatie (telkens 1x P80, P100, P120, P150)	■	■
Flexibele as (als vervanging)	■	■
Adapter	■	■
Inbussleutel	■	■
Kunststof koffer	■	■
Gereedschapstas	■	■

Productvoordelen

- Licht gewicht voor krachtensparend werken bij permanent gebruik
- Variabele lengteverstelling: snel en eenvoudig in te korten of te verlengen voor nauwe ruimtes of grote kamerhoogtes
- Verlenging voor totale lengte 2,1 m als toebehoren leverbaar
- Bijschakelbaar LED-licht voor het direct herkennen, en bewerken van oneffenheden en bewerkingssporen
- Voor het comfortabel schuren van geplamuurde vlakken op wand en plafond
- Aangezien het zwaartepunt van de machine niet bij de kop ligt, is optimale balans bij het werken mogelijk.
- M-Clean-technologie: doeltreffende afzuiging door de behuizing zonder slang, voor maximale flexibiliteit van de schuurkop
- Schuren langs de rand van kanten en overgangen - tijdbesparend en effectief
- Ideale aanpassing van de flexibele schuurkop aan het vlak voor goede werkresultaten
- Optimale afzuigresultaten door geveerde borstelkrans, die zich aan ieder oppervlak aanpast
- Vario-Constamatic (VTC)-volle-golf elektronica voor het werken met toerentallen aangepast aan het materiaal, die onder belasting constant blijven
- Ergonomisch gevormde buisgreep uit aluminium en T-handgreep, voor comfortabel vasthouden in de meest uiteenlopende posities
- Eenvoudig, snel en gereedschaploos verwisselbare as direct op de bouwplaats wanneer nodig
- Wegzetten van de machine zonder slang en kabel te knikken
- Met uitgebreid schuurmiddelprogramma voor elke toepassing
- Afzuigmogelijkheid door aansluiting van een alleszuiger

Systeemcomponenten

Toebehoren → 327

Afzuigsystemen → 399

WELKE SCHUURMIDDELEN VOOR WELKE TOEPASSING?

	Hechtschuurbladen, "professional", multiperforatie	Hechtschuurbladen, "professional", met steeraat-coating	Schuurooster	Hechtschuurbladen, serie "professional" SiC	Schuurvlies	Schuurschijf, zacht, Ø 225 mm art. nr. 626662000	Schuurschijf, hard, Ø 225 mm art. nr. 626661000
Toepassingsgebied							
Plamuurvoegen schuren	■	■	■			■	■
Over het gehele oppervlak geplamuurde oppervlakken schuren	P40 - P120	P40 - P120	P80 - P100			voor zachte plamuurmassa	voor harde plamuurmassa
Fijnschuren van grote oppervlakken (hoogwaardige nabewerking)	■	□	□			■	■
Verwijderen van behangresten	P80 - P180	P80 - P180	P80 - P100			voor zachte plamuurmassa	voor harde plamuurmassa
Schuren c.q. afslijpen van oude lagen	■	■				■	■
Grondpleister schuren	P180 - P220	P180 - P220					
Isolatieplaten (bv. Styropor)/voegen schuren	■	■	□			■	■
Schuren van behangen oppervlakken (structuurbehang)	P100 - P180	P100 - P180	P100				
Schuren van oude laklagen voor het opnieuw lakken	□	■	■				■
	P40 - P100	P40 - P100	P80 - P100				■
	■	■	■				
	P80 - P100	P80 - P100	P80				
				■			■
				P16			
				■			■
				P16			
					■	■	■
					A100 - A180		

□ Goed geschikt ■ Uitermate geschikt

Schuurbladen voor langnek-schuurmachines

Hechtschuurbladen siliciumcarbide, serie "professional"



- Hoogwaardig siliciumcarbide-schuurpapier voor het schuren en opruwen van oppervlakken zoals bv. polystyrolplaten (Styropor) voor de warmteisolatie, en voor structuurbehang voor de snellere opname van vloeistof bij het losmaken van het behang

Diameter mm	Korrel	Verkoopenheid	Art. nr.
225	P 16	10	626640000*

Hechtschuurbladen voor plamuur, verf en lak, serie "professional"



- Hoogwaardig schuurpapier met zeer open bestrooiing en hoog verspanend vermogen. Vanaf korrel 150 met stearaatcoating.
- Speciaal voor de bewerking van plamuur in de droogbouw, verf en lak

Diameter mm	Korrel	Verkoopenheid	Art. nr.
225	P 40	25	626641000*
225	P 60	25	626642000*
225	P 80	25	626643000*
225	P 100	25	626644000*
225	P 120	25	626645000*
225	P 150	25	626646000*
225	P 180	25	626647000*
225	P 220	25	626648000*

Hechtschuurbladen met multiperforatie voor plamuur, verf en lak, serie "professional"



- Hoogwaardig schuurpapier, over het hele oppervlak geperforeerd, met hoog verspanend vermogen.
- Bijzonder doeltreffende afzuiging door de perforatie over het hele oppervlak en speciale klittenbandlaag voor stofarm werken.
- Weinig toevoeging van schuurmiddel daardoor hoger afnamevermogen en langere standtijd.
- Speciaal voor de bewerking van plamuur in de droogbouw, verf en lak

Diameter mm	Korrel	Verkoopenheid	Art. nr.
225	P 40	25	626649000
225	P 60	25	626650000
225	P 80	25	626651000
225	P 100	25	626652000
225	P 120	25	626653000
225	P 150	25	626654000
225	P 180	25	626655000
225	P 220	25	626656000

Schuurvlies voor langnek-schuurmachine



- Geschikt voor het schuren, opruwen, ontvetten en matteren van oppervlakken
- Bijzonder geschikt voor het schuren van gelaserde houten oppervlakken zoals bv. veer- en groefverbindingen

Diameter mm	Korrel	Verkoopenheid	Art. nr.
225	A 100	10	626659000
225	A 280	10	626660000

Slijprooster voor langnek-schuurmachines



- Speciaal voor de bewerking van plamuur in de droogbouw
- Geschikt voor plamuuroppervlakken, die nog niet helemaal zijn uitgehard

Diameter mm	Korrel	Verkoopenheid	Art. nr.
225	P 80	25	626657000*
225	P 100	25	626658000*

Overige toebehoren voor langnek-schuurmachines

	Art. nr.
<p>Schuurschijven</p> <ul style="list-style-type: none"> ■ Bijzonder geschikt voor hoog afnamevermogen. <p>Diameter: 225 mm Hardheid: hard Uitvoering: geperforeerd (18 gaten) Geschikt voor: LSV 5-225 Comfort, LSV 5-225</p>	626661000*

<p>Schuurschijven</p> <ul style="list-style-type: none"> ■ Zeer zachte, flexibele schuurzool, bijzonder geschikt voor bolle, oneffen vlakken ■ Standaarduitrusting van de langnek-schuurmachine <p>Diameter: 225 mm Hardheid: zeer zacht Uitvoering: geperforeerd (18 gaten) Geschikt voor: LSV 5-225 Comfort, LSV 5-225</p>	626662000*
---	------------

<p>Reserveborstelkrans</p> <ul style="list-style-type: none"> ■ Reserveborstelkrans langnek-schuurmachine <p>Geschikt voor: LSV 5-225 Comfort, LSV 5-225</p>	626663000
--	-----------

<p>Flexibele as LSV 5-225</p> <ul style="list-style-type: none"> ■ Reserveas, net als bij de levering inbegrepen ■ Eenvoudig, snel en gereedschapsloos verwisselbaar, direct op de bouwplaats <p>Geschikt voor: LSV 5-225 Comfort, LSV 5-225</p>	626664000*
---	------------

<p>Verlenging</p> <ul style="list-style-type: none"> ■ Maakt een machinelengte van 2,1 m mogelijk ■ Eenvoudig en veilig op te bergen in de machinekoffer ■ Lengte: 550 mm <p>Geschikt voor: LSV 5-225 Comfort</p>	626665000*
---	------------

* ZB-verpakt



Technische gegevens	Frees- en schuurmotor FME 737
Nullasttoerental	13.000 - 34.000 /min
Nominaal opnamevermogen	710 W
Afgegeven vermogen	430 W
Toerental bij belasting	24.000 /min
Spanboorgat van de spantang	8 mm
Gewicht (zonder netsnoer)	1,4 kg
Kabellengte	4 m

Met:

Art. nr.	600737
2 steeksleutels	■

Productvoordelen

- Uitwisselbare geharde en geslepen spantang voor zuiver ronddraaiende frezen
- Metabo Marathon-motor met gepatenteerde stofbescherming voor lange levensduur
- Vario-Constamatic (VTC)-volle-golf elektronica voor het werken met toerentallen aangepast aan het materiaal, die onder belasting constant blijven
- Stelwiel voor het instellen van het toerental
- Elektronische overbelastingsbeveiliging voor lange levensduur
- Herstelbeveiliging: voorkomt het per ongeluk starten van de machine na stroomonderbreking
- Elektronische veiligheidsuitschakeling van de motor bij het blokkeren van het inzetgereedschap om veilig te werken
- Afschakelkoolborstels voor de bescherming van de motor
- Motor met behulp van freesvoorzetsstuk (toebehoren) tot bovenfrees om te bouwen
- Voor de aandrijving van flexibele assen geschikt

Systeemcomponenten

Toebehoren → 332 | Afzuigsystemen → 399



Technische gegevens	Bovenfrees OFE 738
Max. slaghoogte	50 mm
Nullasttoerental	13.000 - 34.000 /min
Nominaal opnamevermogen	710 W
Afgegeven vermogen	430 W
Toerental bij belasting	24.000 /min
Spanboorgat van de spantang	8 mm
Gewicht (zonder netsnoer)	3 kg
Kabellengte	4 m

Met:

Art. nr.	600738
Parallelgeleider	■
Afzuigverbindingstuk	■
Steeksleutel	■

Productvoordelen

- Stabiele en torsiestijve 2-kolommengeleiding voor de hoogst mogelijke precisie
- Uitwisselbare geharde en geslepen spantang voor zuiver ronddraaiende frezen
- Asvergrendeling voor het gemakkelijk verwisselen van de frezen
- Metabo Marathon-motor met gepatenteerde stofbescherming voor lange levensduur
- Vario-Constamatic (VTC)-volle-golf elektronica voor het werken met toerentallen aangepast aan het materiaal, die onder belasting constant blijven
- Stelwiel voor het instellen van het toerental
- Herstelbeveiliging: voorkomt het per ongeluk starten van de machine na stroomonderbreking
- Elektronische veiligheidsuitschakeling van de motor bij het blokkeren van het inzetgereedschap om veilig te werken
- Voetplaat van aluminium persgietwerk met coating voor makkelijk glijden
- Afschakelkoolborstels voor de bescherming van de motor
- Met tussenplaat ook bruikbaar op de geleiderail (toebehoren)
- Bajonetbevestiging van de motor in het freesvoorzetsstuk, daardoor geschikt voor het werken met flexibele assen
- Afzuigmogelijkheid door aansluiting van een alleszuiger

Technische gegevens

Technische gegevens	Bovenfrees Of E 1229 Signal
Max. slaghoogte	50 mm
Nullasttoerental	5.000 - 25.500 /min
Nominaal opnamevermogen	1.200 W
Afgegeven vermogen	780 W
Toerental bij belasting	25.500 /min
Spanboorgat van de spantang	8 mm
Gewicht (zonder netsnoer)	3,5 kg
Kabellengte	4 m

Met:

Art. nr.	601229
Parallelgeleider met fijninstelling	■
Meetklokje voor het nauwkeurig instellen	■
Afzuigverbindingstuk	■
Steeksleutel	■

Productvoordelen

- Meetklokje voor nauwkeurig instellen van de freesdiepte met een precisie van 0,1 mm
- Drietrapsg-eleider voor het instellen van 3 verschillende freesdiepten
- Stabiele en torsiestijve 2-kolommengeleiding voor de hoogst mogelijke precisie
- Uitwisselbare geharde en geslepen spantang voor zuiver ronddraaiende frezen
- Asvergrendeling voor het gemakkelijk verwisselen van de frezen
- Vario-Tacho-Constamatic (VTC)-volle-golf elektronica voor het werken met toerentallen aangepast aan het materiaal, die onder belasting constant blijven
- Stelwiel voor het instellen van het toerental
- Overbelastingsbeveiliging: beschermt de motor tegen oververhitting
- Voetplaat van aluminium persgietwerk met coating voor makkelijk glijden
- Afschakelkoolborstels voor de bescherming van de motor
- In prisma's geleide parallelgeleider met fijninstelling voor precies frezen
- Met tussenplaat ook bruikbaar op de geleiderail (toebehoren)
- Afzuigmogelijkheid door aansluiting van een alleszuiger

Systeemcomponenten

Toebehoren → 332 | Afzuigsystemen → 399

01

02

03

04

05

06

07

08

09

10

11

12

13

14

Spantangen

voor OFE 738, Of E 1229 Signal en FME 737

Spanboorgat	Uitvoering	Art. nr.
3 mm	Zeskant	631947000*
1/8" (3,18 mm)	Zeskant	631948000*
6 mm	Zeskant	631945000*
6 mm	Tweekant	630820000
8 mm	Zeskant	631946000*

voor Of E 1812

Spanboorgat	Uitvoering	Art. nr.
8 mm	Zeskant	631567000

Toebehoren voor de bovenfrezen OFE 738 en Of E 1229 Signal

	Art. nr.
 <p>Parallelgeleiding</p> <ul style="list-style-type: none"> Parallelgeleider met fijninstelling voor de bovenfrezen OFE 738 en Of E 1229 Signal (standaarduitrusting) 	631507000
 <p>Aanslag met geleidingsrol</p> <ul style="list-style-type: none"> Voor het aanzetten tegen de parallelgeleider van de bovenfrezen OFE 738 en Of E 1229 Signal, voor het frezen langs gebogen randen 	630360000
 <p>Cirkelgeleidingsstift</p> <ul style="list-style-type: none"> Voor het plaatsen in de parallelgeleider van de bovenfrezen OFE 738 en Of E 1229 Signal, voor het infrezen van cirkelronde groeven en voor gelijksoortige werkzaamheden 	631504000
 <p>Tussenplaat</p> <ul style="list-style-type: none"> Voor het vastschroeven aan de voetplaat van de bovenfrezen OFE 738 en Of E 1229 Signal, zeer geschikt voor het glad frezen van kantstukken 	631503000
 <p>Cirkelgeleiding</p> <ul style="list-style-type: none"> Voor het uitfrezen van ronde openingen, infrezen van ronde groeven, frezen van ronde hoeken of gelijksoortige werkzaamheden, grootste cirkeldiameter 350 mm 	631505000

Kopieerflens

 <ul style="list-style-type: none"> Voor het frezen van schrift enz. aan de hand van een op het werkstuk gespannen sjabloon 	
--	--



Diameter mm	Art. nr.
9	630105000
11	630106000
17	630118000
24	630119000
27	630120000
30	630121000

Geleiderail	Art. nr.
 <p>Geleiderail</p> <ul style="list-style-type: none"> Stabiel, geanodiseerd aluminium profiel Antisliplaag voor grip bij het plaatsen en ter bescherming van de werkstukken tegen krassen Spelingsvrij instelbare geleidingsliniaal <p>geschikt voor: Metabo-decoupeerzagen, -handcirkelzagen en de bovenfrezen OFE 738 en Of E 1229 Signal (bij gebruik van de desbetreffende toebehoren); KS 55 FS, KSE 55 Vario Plus, KS 66 Plus, KSE 68 Plus direct te gebruiken; ook geschikt voor de doorslijp-afzuigbeschermer CED 125 Plus in combinatie met een haakse slijper</p> <p>Totale lengte 1.500 mm</p>	631213000

Geleidingsvoorziening	Art. nr.
 <p>Geleidingsvoorziening</p> <ul style="list-style-type: none"> Maakt het frezen met de bovenfrezen OFE 738 en Of E 1229 Signal langs de Metabo geleiderails mogelijk <p>Voor deze werkzaamheden moet de tussenplaat 631503000 op de voetplaat van de bovenfrezen worden aangebracht</p>	631248000

Overige toebehoren voor de frees- en slijpmotor

Freesvoorzetstuk	Art. nr.
 <p>Freesvoorzetstuk</p> <ul style="list-style-type: none"> Met het freesvoorzetstuk wordt de frees- en slijpmotor FME 737 een bovenfrees 	631501000

Flexibele assen	Art. nr.
 <p>Flexibele as 27609</p> <ul style="list-style-type: none"> Geschikt voor toerentalbereik 20.000-30.000 /min. Aan beide kanten kogelgelagerd Voor frezen, slijpstiften, lamellenschuurrollen etc. met 6 mm schachtdiameter. Verwisselbare spantang voor inzetgereedschappen met 3 mm schachtdiameter als toebehoren (630715000) verkrijgbaar 6 mm aandrijfas voor het bevestigen van de flexibele as in de spantangopname van de aandrijfmachine. Als de spantangopname van de aandrijfmachine een andere maat heeft dan 6 mm, moet de spantang van de aandrijfmachine worden vervangen. 6 mm spantang als toebehoren (631945000) verkrijgbaar <p>Geschikt voor bovenfrezen: FME 737 Geschikt voor rechte slijpers: G 500, GE 700, GE 710 Compact, GE 710 Plus</p> <p>Lengte: 1,3 m Aandrijfstift: 6 mm Spantangopname: 6 mm Gewicht: 0,8 kg</p>	627609000*
 <p>Flexibele as 30980</p> <ul style="list-style-type: none"> Geschikt voor toerentalbereik 7.500-30.000 /min. Aan beide kanten kogelgelagerd Voor frezen, slijpstiften, lamellenschuurrollen, etc. met 8 mm schachtdiameter. Verwisselbare spantang voor inzetgereedschappen met 6 mm schachtdiameter (630977000) en 3 mm schachtdiameter (630976000) als toebehoren verkrijgbaar 8 mm aandrijfas voor het bevestigen van de flexibele as in de spantangopname van de aandrijfmachine. Als de spantangopname van de aandrijfmachine een andere maat heeft dan 8 mm, moet de spantang van de aandrijfmachine worden vervangen. 6 mm spantang als toebehoren (631945000) verkrijgbaar <p>Geschikt voor bovenfrezen: FME 737 Geschikt voor rechte slijpers: G 500, GE 700, GE 900 Plus, GE 710 Compact, GE 710 Plus, GE 950 G Plus</p> <p>Lengte: 1,3 m Aandrijfstift: 8 mm Spantangopname: 8 mm Gewicht: 0,8 kg</p>	630980000*

* ZB-verpakt

Toebehoren voor flexibele assen

Spanboorgat	Art. nr.
-------------	----------

	Spantangen voor flexibele as 630580000	
	3 mm	630976000
	6 mm	630977000
	8 mm	630979000

	Spantangen voor flexibele as 627609000	
	3 mm	630715000
	6 mm	630714000

Opspanbok

	Opspanbok ■ Voor het stevig inspannen van boor- en klopproefmachines en rechte slijpers en de motor van de bovenfrees bij het werken met flexibele assen. Opname-opening Ø 43 mm. De spanbeugel 627107000 dient voor de stevige bevestiging	Art. nr. 627354000*
--	---	------------------------

Klembeugel

	Klembeugel ■ Voor stevige bevestiging op een werktafel	Art. nr. 627107000*
--	--	------------------------

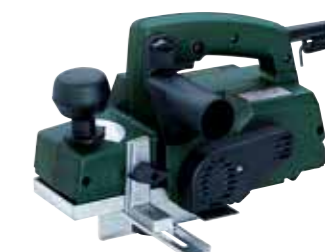

Technische gegevens	Lakfrees LF 724 S
Koppel	2 Nm
Freesdiameter	80 mm
Maximale sponningdiepte	onbegrensd
Zijdelingse freeshoogte	28 mm
Axiale freesdiepte	0 - 0,3 mm
Radiale freesdiepte	0,15 mm
Nominaal opnamevermogen	710 W
Afgegeven vermogen	430 W
Nullasttoerental	10.000 /min
Toerental bij belasting	6.700 /min
Gewicht (zonder netsnoer)	2,4 kg
Kabellengte	4 m

Met:

Art. nr.	600724
4 keerbare HM-beitels	■
Afzuigverbindingstuk	■
Handgreep voorzijde	■
Combisleutel	■
Kunststof koffer	■

- Productvoordelen**
- Alleen bij Metabo: de probleemoplosser voor renovatiewerkzaamheden. Tot 70% tijdsbesparing vergeleken met traditionele werkmethoden.
 - Voor het milieuvriendelijk verwijderen van verf en lak van egale houten oppervlakken zoals trappen, deuren en ramen
 - Geschikt voor het bewerken van onbehandeld hout
 - Door zijdelingse messen geschikt voor het bewerken van sponningen
 - Traploze instelling van de freesdiepte
 - Tandwielhuis van aluminium persgietwerk voor optimale warmteafvoer en lange levensduur
 - Keerbare HM-beitels bruikbaar aan vier zijden voor een hoge standtijd
 - Afzuigmogelijkheid door aansluiting van een alleszuiger

Technische gegevens	Schaafmachine Ho 0882
Schaafbreedte	82 mm
Schaafdiepte instelbaar	0 - 3 mm
Maximale sponningdiepte	23 mm
Nullasttoerental	12.000 /min
Nominaal opnamevermogen	800 W
Afgegeven vermogen	430 W
Toerental bij belasting	8.200 /min
Lengte van de schaafool	290 mm
Gewicht (zonder netsnoer)	3,6 kg
Kabellengte	2,5 m

Met:

Art. nr.	600882
HM omkeerbare schaaftbeitels	■
Breedtegeleider	■
Sponningdieptegeleider	■
Afzuigverbindingstuk	■
Inbussleutel	■

- Productvoordelen**
- Robuuste en krachtige schaafool met lange schaafool
 - Eenvoudige beitelwissel van de robuuste hardmetalen omkeerbare schaaftbeitels
 - Traploos instelbare schaafool en sponningdiepte
 - Vlak gefreesde schaafool van aluminium persgietwerk met V-groef voor het eenvoudig afschuiven
 - Zaagselafvoer naar links of rechts voor comfortabel werken
 - Afzuigmogelijkheid door aansluiting van een alleszuiger
 - Beugel aan de schaafool voor het neerzetten van de machine en ter bescherming van het werkstuk

Systemcomponenten

Toebehoren → 336 | Afzuigsystemen → 399

01
02
03
04
05
06
07
08
09
10
11
12
13
14

Toebehoren voor lakfrees

Keerbare HM-beitel



Verkoopenheid	Art. nr.
4	631720000*
10	631660000*

Zuigslang



Zuigslang
 Met bajonetaansluitstuk en rubberen aansluitstuk (binnen-Ø 30 mm, buiten-Ø 35 mm)
 Aansluitstuk-Ø: 58/35 mm
 Slanglengte: 3,5 m
 Zuigslang-Ø: 27 mm

Art. nr.
 631938000

Toebehoren voor schaafmachines

Hardmetalen omkeerbare schaaftbeitels



Hardmetalen omkeerbare schaaftbeitels
 Bestaande uit 2 hardmetalen omkeerbare schaaftbeitels; als reserve

Art. nr.
 630282000*



Hardmetalen omkeerbare schaaftbeitels
 Bestaande uit 10 hardmetalen omkeerbare schaaftbeitels

Art. nr.
 630272000

Overige toebehoren voor schaven



Onderstel voor schaafmachine
 Voor stationair gebruik van de schaafmachines (als vlakschaaf)
 Spanbeugel 627107000 voor stevige bevestiging van het onderstel op een werktafel

Art. nr.
 631599000*



Klembeugel
 ■ Voor stevige bevestiging op een werktafel

Art. nr.
 627107000*



Zagen



Technische gegevens	Accu-cirkelzaag KSA 18 LTX
Type accu-pack	Li-Ion / LiHD
Spanning van de accu-pack	18 V
Hoekinstelling van/tot	0 / + 50 °
Max. zaagdiepte bij 90°	53,5 mm
Max. zaagdiepte bij 45°	42 mm
Zaagblad-Ø x asgat	Ø 165 x 16 mm
Nullasttoerental	2.700 /min
Max. zaagsnelheid	23 m/s
Gewicht (met accu-pack)	4,3 kg

Met:

Art. nr.	602268
Hardmetalen cirkelzaagblad (18-tands)	■
Parallelgeleider	■
Inbussleutel	■
2 Li-Power accu-packs (18 V/5,2 Ah)	■
Lader ASC 30-36 V »AIR COOLED«	■

Varianten vindt u in de Metabo-prijslijst en op internet

- Productvoordelen**
- Geïntegreerde LED-werklamp voor optimale verlichting van het zaagbereik
 - Uitlooprem stopt het zaagblad bijzonder snel en verhoogt de veiligheid
 - Groot toepassingsgebied door verstekzaagsneden tot 50°
 - Precieze zaagsneden met geleiderail en adapter (toebehoren)
 - Accu-packs met capaciteitsindicatie voor controle van de laadtoestand

Systeemcomponenten

- Toebehoren → 342 | Accu-packs → 64 | Afzuigsystemen → 399



Technische gegevens	Cirkelzaag KS 55	Cirkelzaag KS 55 FS
Opgenomen vermogen	1.200 W	1.200 W
Afgegeven vermogen	670 W	670 W
Max. zaagdiepte bij 90°	55 mm	55 mm
Max. zaagdiepte bij 45°	39 mm	39 mm
Zaagblad-Ø x asgat	Ø 160 x 20 mm	Ø 160 x 20 mm
Hoekinstelling van/tot	0 °/+ 47 °	0 °/+ 47 °
Nullasttoerental	5.600 /min	5.600 /min
Toerental bij belasting	4.400 /min	4.400 /min
Max. zaagsnelheid bij belasting	47 m/s	47 m/s
Koppel	5 Nm	5 Nm
Gewicht zonder netsnoer	4 kg	4 kg
Kabellengte	4 m	4 m

Met:

Art. nr.	600855	600955
Hardmetalen cirkelzaagblad (18-tands)	■	■
Parallelgeleider	■	■
Afzuigverbindingstuk	■	■
Inbussleutel	■	■

- Productvoordelen**
- Lichte, compacte cirkelzaag voor universeel gebruik op de bouwplaats
 - Robuuste cirkelzaag, direct bruikbaar op Metabo geleiderails en rails van andere fabrikanten
 - Lichte zool van gegoten aluminium
 - Fijnafstelling van de machine zonder gereedschap bij gebruik op de geleiderail
 - Greep met antislip softgrip-oppervlak
 - Goed zichtbare zaaglijnaanwijzer voor het zagen langs een getrokken lijn
 - 0°-positie bijstelbaar voor zeer hoge zaagprecisie
 - Afzuigmogelijkheid door aansluiting van een alleszuiger

Systeemcomponenten

- Toebehoren → 342 | Opzuigsystemen → 399

01
02
03
04
05
06
07
08
09
10
11
12
13
14



Technische gegevens	Inval- en cirkelzaag KSE 55 Vario Plus
Opgenomen vermogen	1.200 W
Afgegeven vermogen	700 W
Max. zaagdiepte bij 90°	55 mm
Max. zaagdiepte bij 45°	40 mm
Zaagblad-Ø x asgat	Ø 160 x 20 mm
Hoekinstelling van/tot	0 °/+ 45 °
Nullasttoerental	2.000 - 5.200 /min
Toerental bij belasting	5.200 /min
Max. zaagsnelheid bij belasting	44 m/s
Koppel	5 Nm
Gewicht zonder netsnoer	3,7 kg
Kabellengte	4 m

Met:

Art. nr.	601204
Hardmetalen cirkelzaagblad (42 tanden)	■
Parallelgeleider	■
Afzuigverbindingstuk	■
Inbussleutel	■

- Productvoordelen**
- Gecombineerde inval- en cirkelzaag - twee volwaardige functies in één machine
 - Metabo S-automatic veiligheidskoppeling: mechanisch ontkoppelen van de aandrijving bij het blokkeren van het zaagblad voor veilig werken
 - Comfortabele zaagbladwissel door gelijktijdige invalkap- en asvergrendeling
 - Bijzonder licht door zaaghuis en geleidingsplaat van magnesium persgietwerk
 - Greep met antislip softgrip-oppervlak
 - Zagen dichtbij de wand mogelijk
 - Precieze, dubbel geleide aluminium parallelgeleider maakt afkortsnedes makkelijker
 - Goed zichtbare zaaglijnaanwijzer voor het zagen langs een getrokken lijn
 - 0°-positie bijstelbaar voor zeer hoge zaagprecisie
 - Vario-Tacho-Constamatic (VTC)-volle-golf elektronica voor het werken met toerentallen aangepast aan het materiaal, die onder belasting constant blijven
 - Overbelastingsbeveiliging: beschermt de motor tegen oververhitting
 - Afzuigmogelijkheid door aansluiting van een alleszuiger
 - Spaanderafvoer verstelbaar door draaibaar afzuigstuk
 - Afschakelkoolborstels voor de bescherming van de motor
 - Fijnafstelling van de machine zonder gereedschap bij gebruik op de geleiderail

Systeemcomponenten

Toebehoren → 342 | Afzuigsystemen → 399



Technische gegevens	Cirkelzagen KS 66	Cirkelzagen KS 66 Plus	Handcirkelzaag KSE 68 Plus
Opgenomen vermogen	1.400 W	1.400 W	1.600 W
Afgegeven vermogen	800 W	800 W	850 W
Max. zaagdiepte bij 90°	66 mm	66 mm	68 mm
Max. zaagdiepte bij 45°	47 mm	47 mm	48 mm
Zaagblad-Ø x asgat	Ø 190 x 30 mm	Ø 190 x 30 mm	Ø 190 x 30 mm
Hoekinstelling van/tot	0 °/+ 45 °	0 °/+ 45 °	0 °/+ 45 °
Nullasttoerental	4.200 /min	4.200 /min	2.000 - 4.200 /min
Toerental bij belasting	3.200 /min	3.200 /min	4.200 /min
Max. zaagsnelheid bij belasting	42 m/s	42 m/s	42 m/s
Koppel	9 Nm	9 Nm	11 Nm
Gewicht zonder netsnoer	5,5 kg	5,5 kg	5,6 kg
Kabellengte	4 m	4 m	4 m

Met:

Art. nr.	600542	600544	600545
Dun hardmetalen cirkelzaagblad (14-tands)	■	■	■
Parallelgeleider	■		
Aluminium parallelgeleider		■	■
Inbussleutel	■	■	■

- Productvoordelen**
- Precieze zaagsneden met geleiderail en passende adapter (toebehoren)
 - Stabiele zool van magnesium persgietwerk
 - Greep met antislip softgrip-oppervlak
 - Fijnafstelling van de machine zonder gereedschap bij gebruik op de geleiderail
 - Uitlooprem voor meer veiligheid door snelle zaagbladstop
 - Stabiele zool van magnesium persgietwerk
 - Greep met antislip softgrip-oppervlak
 - Vario-Tacho-Constamatic (VTC)-volle-golf elektronica voor het werken met toerentallen aangepast aan het materiaal, die onder belasting constant blijven
 - Overbelastingsbeveiliging: beschermt de motor tegen oververhitting
 - Fijnafstelling van de machine zonder gereedschap bij gebruik op de geleiderail
 - Metabo S-automatic veiligheidskoppeling: mechanisch ontkoppelen van de aandrijving bij het blokkeren van het zaagblad voor veilig werken
 - Goed zichtbare zaaglijnaanwijzer voor het zagen langs een getrokken lijn
 - 0°-positie bijstelbaar voor zeer hoge zaagprecisie
 - Smeersysteem voor lange levensduur van de aandrijving
 - Afzuigmogelijkheid door aansluiting van een alleszuiger
 - Spaanderafvoer verstelbaar door draaibaar afzuigstuk
 - Afschakelkoolborstels voor de bescherming van de motor

Systeemcomponenten

Toebehoren → 342 | Afzuigsystemen → 399

CIRKELZAAGBLADEN: HOGE STANDTIJDEN EN PRECIEZE, ZUIVERE ZAAGSNEDEN

De beste zaagresultaten bereikt u met een afgestemd systeem van cirkelzaag en kwaliteitszaagblad. Metabo hardmetalen cirkelzaagbladen bieden u met gelaserde expansiesleuven en geslepen HM-tanden precieze en zuivere zaagsneden. Ze worden vervaardigd volgens Metabo kwaliteitsrichtlijnen, zodat u met onze machines zeer goede werkresultaten bereikt. Daarbij bieden de kwaliteitsproducten lange standtijden en besparen ze u geld.



Toepassingsprofielen van Metabo-cirkelzaagbladen

Precieze gelaserde stambladen

zijn gunstig vergeleken met gestanste zaagbladen, door hun hoge vlak- en rondloopnauwkeurigheid voor exacte zaagsneden.

Gelaserde expansiegleuven

zorgen voor een geluids- en trillingsarme werking.

Zeer hoge standtijden

worden bereikt door het gebruik van zuiver hardmetaal.

Uiterst duurzaam

door de mogelijkheid tot meer dan tien keer na te slijpen.

Ons complete programma is duidelijk gestructureerd.

Wij hanteren een verdeling in power cut, precision cut en multi cut. Zo vindt u snel het ideale zaagblad.

power cut



- Voor snelle grove en middelfijne zaagsneden bij snelle doorvoer en gering vermogen
- Goede zaagresultaten bij zaagsneden in de lengte in massief hout
- Gedeeltelijk inzetbaar voor constructiehout met spijkers en betonresten
- Bij gecoat hout of andere compositiematerialen alleen grove zaagkwaliteit mogelijk

precision cut



- Zeer breed gebruiksspectrum in de houtbewerking
- Voor zeer goede, zuivere zaagresultaten bij langs- en dwarsneden in zacht- en hardhout
- Zeer geschikt voor massief en multiplexhout, ruwe spaanplaten, gecoat of gefineerd, MDF, compositiematerialen
- Hoger vermogen van de cirkelzagen nodig

multi cut

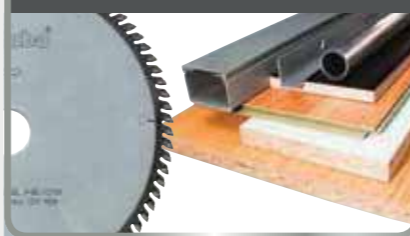

- Universeel gebruik bij veeleisende materialen
- Hoogste vereisten m.b.t. de zaagkwaliteit, bv. laminaat, kunststof-, aluminium-, koper-, messingprofielen
- Ideaal voor vele toepassingen in de binnenafwerking
- Perfecte zaagresultaten ook bij dwarsneden in massief hout, ruwe, gecoate of gefineerde spaanplaten, MDF
- Zeer hoog vermogen van de cirkelzaag nodig
- Relatief langzame zaagsnelheid

Technische kenmerken van de cirkelzaagbladen

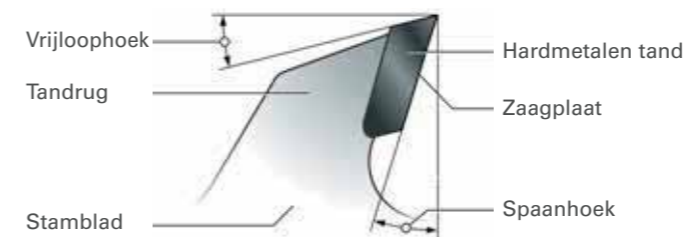

De spaanhoek

De spaanhoek heeft invloed op de kwaliteit van de zaagsnede, de zaagsnelheid en de zaagkrachten. De hoek staat altijd in verband met de gewenste in- en uitvalshoeken ten opzichte van het werkstuk.

De grootte van de spaanhoek is afhankelijk van:

- het te bewerken materiaal (spaanhoek afnemend: zachthout - hardhout - spaanmateriaal - non-ferro metalen)
- de vereiste kwaliteit van de zaagsnede aan één of beide kanten



Positieve en negatieve spaanhoek

Positieve spaanhoek:

- Gemakkelijk verspanen - snel zagen
- Zaagkrachten in de richting van de machinetafel (handcirkelzaag)
- Rand van het werkstuk aan de onderkant mooi, zonder splinterbescherming aan de bovenkant minder mooi

Negatieve spaanhoek:

- Zwaar lopende verspaning - grotere zaagkrachten
- Zaagkrachten in de richting van de werkstuksteun (bij afkortzagen)
- Rand van het werkstuk aan de bovenkant mooier dan aan de onderkant



De vrijloophoek

Bij een te geringe vrijloophoek is geen spaanafname van de volgende tand mogelijk. Grote vrijloophoeken maken grote spaanafnames mogelijk. Dat is noodzakelijk voor hoge zaagsnelheden.



In- en uitvalshoek op het werkstuk

In de meeste gevallen is de uitvalshoek in tegenstelling tot de invalshoek ongunstig. Daarom moet de „goede kant“ op de kop worden neergelegd.

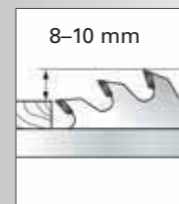

Uitstekend gedeelte van het zaagblad

Met een groter wordend uitstekend gedeelte van het zaagblad neemt de kwaliteit aan de uitvalkant steeds verder af. Op de invalskant wordt deze echter door het ontbrekende geleidingseffect niet beter. Het optimale uitstekende gedeelte van het zaagblad ligt ongeveer tussen 8 en 10 mm.

Stambladddikte

- Dunnere bladen zijn geschikt voor dunnere materialen en hebben minder vermogen nodig. Ideaal voor accu-gebruik.
- Dikkere bladen zijn bijzonder stabiel en zijn daarom geschikt voor precieze zaagsneden in dikkere materialen op krachtige zagen.

Tandvormen van de cirkelzaagbladen



WZ-wisseltand

- Bijzonder zuivere zaagsneden in alle zachte en harde houtsoorten, houtvezelmateriaal, gelaagde stoffen en kunststoffen
- Gemakkelijk te slijpen
- Bij een negatieve spaanhoek: gebruik op afkortzagen



FZ-vlaktand

- Optimaal voor snelle en grove zaagsneden in de lengte in massief hout
- Eenvoudig te repareren



FZ-/TZ-vlak-/trapeziumtand

- Ideaal voor profielen van aluminium, koper, messing en kunststof, gecoate spaan- en MDF-platen en andere houtmaterialen
- Zeer zuivere zaagsneden
- Bij een negatieve spaanhoek: gebruik op afkortzagen



FZ-/FA-vlaktand afgeschuind

- Vooral gebruik op bouw- en tafelcirkelzagen, maar ook op zware handcirkelzagen
- Uitermate geschikt voor constructiehout, bekistingsplanken (ook met spijkers en betonresten), spaanplaten
- Uiterst robuuste tanden



DZ-/HZ-daktand/holle tand

- Optimaal voor aan beide kanten gecoate platen
- Zeer zuivere en splintervrije zaagranden



SP/NV-punttand, KV-wolfstand

- Wordt gebruikt op bouw- en tafelcirkelzagen en brandhoutzagen of zware tafelcirkelzagen
- Tandvorm uitsluitend bij cirkelzaagbladen van CV (chrom-vanadium-staal)

Omschrijving van de cirkelzaagbladen

Voorbeeld:

HW/CT 250 x 2,8/2,0 x 30; Z-80 FZ/TZ 5° neg; 2 NL

HW/CT = hardmetalen Wolfram/Carbide Tipped

Overige materiaalaanduidingen

CV = chrom-vanadium-staal

- 250 = diameter mm
- 2,8 = zaagbreedte mm
- 2,0 = dikte van het basiselement in mm
- 30 = diameter van het asgat
- Z=80 = aantal tanden
- FZ/TZ = tandvorm vlak-trapeziumtand
- 5° neg. = negatieve spaanhoek
- 2 NL = nevangatopname

Welk cirkelzaagblad voor welke machine?

	Ø	Ø Bo
AEG		
HK 46 N	150	20
AHK 52, H 50, HK 45/45 A/ 46 N/46 S/50/52/717/727/737, HKS 52	152	20
HK 160 A/160 B/55/55 A/ 55 B, HKS 55, K 55/55 E, CS 55, K 55 S/55 SE	160	20
HK 66/66 E, KS 66 S	190	30
HKE 66, HKS 65 A, K 66 E, CS 66, K 66 S/66 SE	190	30
HK 190, HK 65, HKSE 66	190	30
HK 75, CS 75, HK 75 A, HKS 75	210	30
HKS 35/85	230	30
MK 65	250	30
Alko		
Pro 250 GK	250	20
Pro-X, Holzmeister H/S/ NHS, Hobby, Basic, HS/3/4	315	30
W 450/500	450	30
W 50 Profil	500	30
RM 60, W 60	600	30
RM 70, R Z70, TWM 70, TWZ 70, W 70	700	30
Atika		
Toptronic, PTK 250 S	250	30
ATK 315H, BTA 90, HAT 315, HT 315	315	30
ABH 400, ABK 400	400	30
ABH 450, ABK 450, ATU, BWK 450	450	30
ABH 500, ABK 500, BWK 500	500	30
BWK 600	600	30
T 250 N, TK 250	250	30
T 250 ECO	250	30
Atlas Copco		
SGS 66 Q	190	30
K 66 SE	190	30
HK 75	210	30
K 55 S	160	20
MS 3 C	250	30
MS 305 DB	305	30
Avola		
LH 315, TZV 315	315	30
ZB 400, ZBV 400	400	30
ZB 450, ZBV 450, IC 450	450	30
ZB 500, ZBV 550	500	30
KWK 600, RK 600	600	30
KWK 700	700	30
TZH 350	350	30
BGU		
WK 600 W, KS 600	600	30
WK 780 W, KS 700	700	30
RK 775, WK 700		
Black & Decker		
BD 365, PL 41, KS 1500 LK	190	30
DN 800/810, SEC 818, SR 700, BD 800	210	30
BD 800, KS 810/805, HD 2075 S, P 3802	210	30
Bosch		
GKS 55/55 CE (neu)	190	30
PKS 66	190	30
GKS 65/65 GCE/66/66 CE/68 BC	190	30
GKS 75 S	210	30
GCM 800 SJ/8 SDE/8 SJL	216	30
GKS 85 S	230	30
GCM 10 S/SD	254	30

	Ø	Ø Bo
GTS 10 J/ XC	254	30
GCM 12, 12 GDL/SDE/JL	305	30
GTM 12 JL	305	30
DeWalt		
DW 351	152	20
DC930KA/KB	165	20
D23650, DW 365/65/2365K, DWE575K, DWE576K	190	30
DW 700/701/707/712/770/ 771/777	216	30
DW 383, D 23700	235	30
DW125/1251/150/1501/1503/ 250/252/320/702/703/710/ 717/717XPS/720/742/743/ 743N/744/745/746/S778/ 744XP/745,DWS778	250	30
1875, 2151, 2154, 2155, 1635-3L-4L, 21553 3L, DW1370/160DS/305/ 8001/8002/8003	300	30
142 DS, 160 DS, 1635, DW 810	300	30
DW 721/721KN/722/725/ 726/8101/8012/8103	300	30
DW704/705/706/708/716/ 716 E/718, D27105/27107/ 27107XPS/27111/27112/ 27113, DWS780	305	30
D27400	315	30
DW1420S/1600S/729KN	350	30
C14,1635, 6L, 2155, 6	400	30
163546+62, 2155-4+6, C	400	30
6K/L, BK, DA 1635	500	30
Einhell		
BHS 55, HK-G 55	160	20
WIS 600/400	600	30
WIS 700/400	700	30
BT-TS 1500 U	250	30
RT-CS 190/1	190	30
RT-TS 1725 U	250	30
BT-SM 2050	210	30
RT-SM 305	210	30
RT-SM 430	250	30
ELU		
MH 18	150	20
MH 151	150	20
MH 165/265	190	30
ETS 3002, RAS 1251/1253, TGS 170/171/172/173, ETS 21/23, TGS 271/273	250	30
Festool		
AP 553, ATF 55 FS, AT 55 EFS/55 EB	160	20
AP 55/55 E/55 EB	160	20
ATF 55/55 E/55 EB, TS 55/ 55 RQ-Plus, TSC 55 Li	160	20
REB-Basic		
HK 55 EBQ-Plus, HKC 55 EB Li-Basic	160	20
AT 65/65 E	190	30
AT 65 FS, ATF 65 B/65 E, AT 66	190	30
AP 65/65 E/65 EB	190	30
TS 75/75 EBQ	210	30
Symmetric SYM 70/SYM 70 E	216	30
HK 85 EB	230	30
HK 132 E	350	30
Güde		
GKS 1100 P, KT 210, GUKS	210	30
GWS 600 EC	220	30
GTKS 315	315	30
QWS 600	600	30
GWS 700	700	30
GWS 700 EC	700	30
GTKS 2200	315	30

	Ø	Ø Bo
GKS 250 L, TK 2400, TKGS 1800	250	20
GFO 1801	254	20
GFO 1401	216	30
Hitachi		
C6DA, FC6DA	160	20
FC7SA, PSM-7, PSU-7	190	30
C 7BU2/7U2/7MFA	190	30
C8U/FA, PSM-8, PSU-8	210	30
C8FC, CSU, CU8	210	30
C8FAFC/FS, C 8FSHE	216	30
PSU13	315	30
C7U2, C7BU2	190	30
C 12 LCH, C 12 YA/YB, C 12 LSH	305	30
Holz-Her		
1420, 2107, 2108, HKU264/50/550	160	20
2103, 2104, 2105, 2106, AP 55 EB, ATF 55 EB	160	20
2114, 2116, 2117, 2118, 2119, 2126, 2127, 2269, 282, 2214, DERBY, T65E	190	30
2117, 2119, AP 65 EB, AT 65 EB	190	30
2264, 2267, 2279, 2284, PKS267/284	210	30
D27400	230	30
2120	230	30
2294	230	30
HKD85/275, PKS1210/ 1211/1212/1213/1214/ 1215/1220/5275/275	300	30
HKS130/150/176/276	350	30
HKS87K, HKS277/2137	400	30
Holzskraft		
HWS 600	600	30
HWS 700	700	30
Kress		
CHKS 6055	160	20
1500 KS, CHKS 6066	190	20
Mafell		
A 55, B 55, FU 55, KSS 400, KSS 330, MKS 55, MS 55, MT 55, PS 52/5 S, X 55, XE 55, KST 55, KSS 400/ 400 36V, PS 3100 SE	160	20
KSP 55/55 F, KST 55	160	20
KS 320, PSS 3100	160	20
KSP 65 F, MKS 65	190	30
ERIKA 60, KS 65, MS 65	190	30
MKS 75/85 S, MS 75	210	30
KSP 85/85 F	230	30
ERIKA 85 L, MKS 85 S, MS 85, ERIKA 85 Ec	250	30
BIBER, BIBEREX, FS 85, MKS 105/105 E, MONIKA, TFK 85/8	315	30
BSK 4/5/6, MKS 125, SF 32	350	30
AZB, BK 3, FKB 150, FS 130 K/130 S, TD 3, TDH 4, TK 150, VKS 130/ 160, BSK 4	400	30
THD 425, TFS 1305	400	30
BK 4, BKV 4, BKS 5/6, FSG 165 K, MKS 185 E, TDH 450/5, FSG 200/240 K	450	30
170, BKV5	500	30
FSG 240, TSG 240	600	30
Makita		
DCS551Y1J	150	20
5600 BR/NB/RDW, SR 1600	160	20
5603 R	165	20
5604 R	165	20

	Ø	Ø Bo
5017 RKB	165	30
3501, 5800 RB	190	20
LS0714FB, DLS713RME/ DLS713Z/DLS714Z	190	20
5017 R, 5017RKB	190	30
5704 R, 5704RJ	190	30
5703 R	190	30
2705 R	190	30
HS7101J1, DHS710ZJ	190	30
LS 0810	210	30
LS0815FL	216	30
5903 R	235	30
5900/BR, SR 2300	235	30
5143 R	250	30
LH1200FL, LS1216LB	305	30
5100 BR, 2712	315	30
MS 1400	350	30
Milwaukee		
CS 55	160	20
SCS 65 Q	190	30
CS 75	210	30
MS 216 SB	216	30
M18 SMS216	216	30
MS 3 C, MS 305 DB	250	20
Posch		
RZ 600	600	30
R-700, RS 5, RZ4-700, RZ 700, TWEA-700CT, TWKE4-700, TWZ 700, WZ 700, WKE 5,5 700	700	30
WE 5,5 700 C	700	30
TWE 5,5 C, GS		
WKE 7,5 GS duo, RE 5,5 C		
Ryobi		
W 5502 C	160	20
W 66613, W6615 X, WS 662, EW5 1366	190	30
ETS 1525	254	30
ETS 1526	254	30
Scheppach		
TK 1685 Magnum, TS 4000, Duo 7.0, Bestcombi 7.0	300	30
Capas 3, Capas 7.0	305	30
Forsato XL/XXL, TS 315, TK, TKH, TKU, TS 4010, Tisa 5.0	315	30
BSH 500/400	400	30
BS 500, BSH 500, WS 500	500	30
KE 6/60/6011, KH 6/60, KW 60/6011/611	600	30
KD 2700, KE 70/70 M, KEZ 700, KH 70, KW 2700/70/70 M, KWZ 7/700	700	30
Wox d700s	700	30
Precisa 6.0	315	30
Forsa 4.0/6.0, 8.0/9.0	315	30
Structo 5.0/7.0	500	30
Capas 5.0	254	30
SKIL		
1873, 1131	210	30
1524 H, 1526 H, 1873 H	210	30
1866 H, 1886 H	230	30
1525 H, 1985 U, 1986 U	235	30
1899 H	250	30
Protool		
CSP 55/56	160	20
CSP 68	190	30
CSP 132	350	30

Ø	Diameter in mm
Ø Bo	Diameter x asgat in mm

Cirkelzaagbladen »power cut«

Cirkelzaagbladen voor cirkelzagen



- Voor grove en middelfijne zaagsneden bij snelle doorvoer en gering vermogen
- Goede zaagresultaten bij zaagsneden in de lengte in massief hout
- Gedeeltelijk inzetbaar voor constructiehout met spijkers en betonresten
- Bij gecoat hout of andere compositiematerialen alleen grove zaagkwaliteit mogelijk

Diameter x zaagbreedte x asgat mm	Materiaal	Aantal tanden	Tandvorm	Stamblad-dikte mm	Spaanhoek	Geschikt voor	Art. nr.
152 x 2,4 x 20	HW/CT	12	FZ	1,6	15°	Ks 0852 S	628001000*
160 x 2,2 x 20	HW/CT	10	WZ	1,4	22°	KS 54 / KSE 55 Plus / KSE 55 Vario Plus / KS 55 / KS 55 FS / KS 55 FS	628002000*
190 x 2,6 x 20	HW/CT	14	WZ	1,8	25°	Ks 1266 S / Ks 1468 S	628004000*
190 x 2,2 x 30	HW/CT	14	WZ	1,4	25°	KS 66 / KS 66 Plus / KSE 68 Plus	628005000*
190 x 2,2 x 30	HW/CT	16	FZ/FA	1,4	12°	KS 66 / KS 66 Plus / KSE 68 Plus	628006000*
210 x 2,6 x 30	HW/CT	16	FZ	1,8	25°	Ks E 1678 S-Signal	628007000*
230 x 2,6 x 30	HW/CT	18	FZ/FA	1,8	10°	KS 85	628010000*
230 x 2,6 x 30	HW/CT	24	WZ	1,8	20°	KS 85	628011000*

Cirkelzaagbladen voor (half-)stationaire cirkelzagen



Hardmetalen cirkelzaagbladen

- Voor grove en middelfijne zaagsneden bij snelle doorvoer en gering vermogen
- Goede zaagresultaten bij zaagsneden in de lengte in massief hout
- Gedeeltelijk inzetbaar voor constructiehout met spijkers en betonresten
- Bij gecoat hout of andere compositiematerialen alleen grove zaagkwaliteit mogelijk
- Nevengatopname bij cirkelzaagbladen met een Ø 216, 250, 254 en groter dan 300 mm

Diameter x zaagbreedte x asgat mm	Materiaal	Aantal tanden	Tandvorm	Stamblad-dikte mm	Spaanhoek	Geschikt voor	Art. nr.
210 x 1,8 x 30	HW/CT	24	WZ	1,4	5°	KS 210 / KGS 255	628008000*
216 x 2,4 x 30	HW/CT	20	WZ	1,8	5° neg.	KS 216 M Lasercut / KGS 216 M / KGSV 216 M / KGS 216 Plus / KGSV 72 Xact / KGSV 72 Xact SYM	628230000*
216 x 2,4 x 30	HW/CT	24	WZ	1,8	5° neg.	KS 216 M Lasercut / KGS 216 M / KGSV 216 M / KGS 216 Plus / KGSV 72 Xact / KGSV 72 Xact SYM	628009000*
250 x 2,8 x 30	HW/CT	24	WZ	2	25°	PKU 250 / PK 255 / PKF 255 / PKF 255 V8 / Multi 260 / Multi 310 / PK 250	628012000*
250 x							

**Chroom-vanadium-cirkelzaagbladen**

- Voor grove en middelfijne zaagsneden bij snelle doorvoer en gering vermogen
- Goede zaagresultaten bij zaagsneden in de lengte in massief hout
- Gedeeltelijk inzetbaar voor constructiehout met spijkers en betonresten
- Bij gecoat hout of andere compositiematerialen alleen grove zaagkwaliteit mogelijk

Diameter x zaagbreedte x asgat mm	Materiaal	Aantal tanden	Tandvorm	Stamblad-dikte mm	Spaanhoek	Geschikt voor	Art. nr.
315 x 1,8 x 30	CV	56	KV	1,8		TKHS 315	628100000
315 x 1,8 x 30	CV	80	NV	1,8		TKHS 315	628101000
350 x 1,8 x 30	CV	56	NV	1,8		TK 350 tot 1983	628102000
400 x 2 x 30	CV	56	KV	2		BKS 400 Plus	628105000
500 x 2,5 x 30	CV	56	KV	2,5		BW 500 tot 1998	628108000
600 x 2,8 x 30	CV	56	KV	2,8		BW 600	628109000
700 x 2,8 x 30	CV	56	KV	2,8		BW 750 / BW 700 tot 1993	628110000
450 x 2,2 x 30	CV	56	WZ	2,2		BKS 450 Plus / BKH 450 Plus	628094000

Cirkelzaagbladen »precision cut«**Cirkelzaagbladen voor cirkelzagen**

- Zeer breed gebruiksspectrum in de houtbewerking
- Voor zeer goede, zuivere zaagresultaten bij langs- en dwarsneden in zacht- en hardhout
- Zeer geschikt voor massief en multiplexhout, ruwe spaanplaten, gecoat of gefineerd, MDF, compositiematerialen
- Hoger vermogen van de cirkelzagen nodig

Diameter x zaagbreedte x asgat mm	Materiaal	Aantal tanden	Tandvorm	Stamblad-dikte mm	Spaanhoek	Geschikt voor	Art. nr.
160 x 1,6 x 20 / 16	HW/CT	24	WZ	1,1	22°	KSAP 18 / KSA 18 LTX	628030000*
160 x 2,2 x 20	HW/CT	24	WZ	1,4	20°	KS 54 / KSE 55 Plus / KSE 55 Vario Plus / KS 55 / KS 55 FS	628031000*
167 x 2,4 x 20	HW/CT	20	WZ	1,6	20°	Ks 1155 S	628032000*
167 x 2,4 x 20	HW/CT	40	WZ	1,6	10°	Ks 1155 S	628033000*
190 x 2,6 x 20	HW/CT	48	WZ	1,8	10°	Ks 1266 S / Ks 1468 S	628034000*
190 x 2,2 x 30	HW/CT	48	WZ	1,4	15°	KS 66 / KS 66 Plus / KSE 68 Plus	628035000*
210 x 2,6 x 30	HW/CT	56	WZ	1,8	10°	Ks E 1678 S-Signal	628040000*
230 x 2,6 x 30	HW/CT	56	WZ	1,8	15°	KS 85	628044000*

Cirkelzaagbladen voor (half-)stationaire cirkelzagen

- Zeer breed gebruiksspectrum in de houtbewerking
- Voor zeer goede, zuivere zaagresultaten bij langs- en dwarsneden in zacht- en hardhout
- Zeer geschikt voor massief en multiplexhout, ruwe spaanplaten, gecoat of gefineerd, MDF, compositiematerialen
- Hoger vermogen van de cirkelzagen nodig
- Nevengatopname bij cirkelzaagbladen met een Ø 216, 250, 254 en groter dan 300 mm

Diameter x zaagbreedte x asgat mm	Materiaal	Aantal tanden	Tandvorm	Stamblad-dikte mm	Spaanhoek	Geschikt voor	Art. nr.
210 x 2,4 x 30	HW/CT	30	WZ	1,6	22°	PK 200 / UK 220	628036000*
210 x 2,4 x 30	HW/CT	40	WZ	1,8	3°	KS 210 / KGS 255 / PK 200 / UK 220	628037000*
210 x 2,8 x 30	HW/CT	42	FZ/TZ	1,8	1° neg.	KS 210 / KGS 255 / PK 200 / UK 220	628038000*
210 x 2,4 x 30	HW/CT	42	WZ	1,6	22°	PK 200 / UK 220	628039000*
216 x 2,4 x 30	HW/CT	48	WZ	1,8	5° neg.	KS 216 M Lasercut / KGS 216 M / KGS 216 Plus / KGSV 72 Xact / KGSV 72 Xact SYM / KGSV 216 M	628041000*

Diameter x zaagbreedte x asgat mm	Materiaal	Aantal tanden	Tandvorm	Stamblad-dikte mm	Spaanhoek	Geschikt voor	Art. nr.
220 x 2,4 x 30	HW/CT	36	WZ	1,6	10°	UK 290 / UK 333 / Secanta	628042000*
220 x 2,6 x 30	HW/CT	48	DZ/HZ	1,6	10°	UK 290 / UK 333 / Secanta	628043000*
250 x 2,8 x 30	HW/CT	34	WZ	1,8	15°	KGT 500 / KGT 501 / KGT 550 / PKU 250 / PK 255 / PKF 255 / PKF 255 V8 / Multi 260 / Multi 310	628045000*
250 x 2,8 x 30	HW/CT	42	WZ	1,8	15°	KGT 500 / KGT 501 / KGT 550 / PKU 250 / PK 255 / PKF 255 / PKF 255 V8 / Multi 260 / Multi 310 / PK 250	628046000*
250 x 2,4 x 30	HW/CT	48	WZ	1,8	5° neg.	KS 250 / KGS 301 / KGS 303 / KGS 331	628047000*
250 x 2,4 x 30	HW/CT	60	WZ	1,8	5° neg.	KS 250 / KGS 301 / KGS 303 / KGS 331	628048000*
250 x 2,8 x 30	HW/CT	60	WZ	1,8	15°	TS 250 / PKU 250 / PK 255 / PKF 255 / PKF 255 V8 / Multi 260 / Multi 310 / PK 250	628049000*
254 x 2,4 x 30	HW/CT	40	WZ	1,6	20°	TS 254 / TK 250	628059000*
254 x 2,4 x 30	HW/CT	48	WZ	1,8	5° neg.	KS 254 Plus / KGS 254 M / KGS 254 Plus / KGS 254 I Plus	628221000*
254 x 2,4 x 30	HW/CT	60	WZ	1,8	5° neg.	KS 254 Plus / KGS 254 M / KGS 254 Plus / KGS 254 I Plus	628222000*
300 x 2,8 x 30	HW/CT	48	WZ	1,8	15°	PK 300 / PKV 300 G tot 1996	628051000
300 x 2,8 x 30	HW/CT	72	WZ	1,8	10°	PK 300 / PKV 300 G tot 1996	628053000
305 x 2,4 x 30	HW/CT	48	WZ	1,8	5° neg.	KS 305 Plus / KGS 305 / KS 305 M / KGT 305 M / KGS 305 M	628227000*
305 x 2,4 x 30	HW/CT	60	WZ	1,8	5° neg.	KS 305 Plus / KGS 305 / KS 305 M / KGT 305 M / KGS 305 M	628228000*
305 x 2,4 x 30	HW/CT	84	WZ	1,8	5° neg.	KS 305 Plus / KGS 305 / KS 305 M / KGT 305 M / KGS 305 M	628229000*
305 x 2,4 x 30	HW/CT	60	WZ	1,8	1,5°	KGS 305	628054000
305 x 2,4 x 30	HW/CT	80	WZ	1,8	5°	KGS 305	628055000
315 x 2,4 x 30	HW/CT	48	WZ	1,8	5° neg.	KGS 315 Plus / KGS 305	628224000*
315 x 2,4 x 30	HW/CT	84	WZ	1,8	5° neg.	KGS 315 Plus / KGS 305	628225000*
315 x 2,8 x 30	HW/CT	48	WZ	1,8	15°	TKHS 315	628056000
315 x 2,8 x 30	HW/CT	48	WZ	1,8	0°	KGS 305 / KGT 300 / TKHS 315	628057000
315 x 2,8 x 30	HW/CT	84	WZ	1,8	10°	KGS 305 / KGT 300 / TKHS 315	628058000

Cirkelzaagbladen »Classic« voor half-stationaire / stationaire cirkelzagen

- Zeer breed gebruiksspectrum in de houtbewerking
- Voor goede, mooie resultaten bij zaagsneden in de lengterichting en overdwars in zacht en hard hout
- Geschikt voor massief en multiplexhout, ruwe spaanplaten, gecoat of gefineerd, MDF, compositiematerialen
- Hoger vermogen van de cirkelzagen nodig

Diameter x zaagbreedte x asgat mm	Materiaal	Aantal tanden	Tandvorm	Stamblad-dikte mm	Spaanhoek	Geschikt voor	Art. nr.
216 x 2,4 x 30	HW/CT	40	WZ	1,8	5° neg.	KS 216 M Lasercut / KGS 216 M / KGSV 216 M / KGSV 72 Xact / KGSV 72 Xact SYM	628060000*
216 x 1,8 x 30	HW/CT	40	WZ	1,2	5°	KS 18 LTX 216 / KGS 18 LTX 216	628065000*
216 x 2,4 x 30	HW/CT	30	WZ	1,6	22°	TS 216 / TS 216 Floor	628062000*
254 x 2,4 x 30	HW/CT	48	WZ	1,8	5° neg.	KGS 254 M	628061000*
305 x 2,4 x 30	HW/CT	56	WZ	1,6	5° neg.	KGS 305 M / KS 305 M / KGT 305 M	628064000*

* ZB-verpakt

Cirkelzaagbladen »multi cut«

Cirkelzaagbladen voor cirkelzagen



- Universeel gebruik bij veeleisende materialen
- Bij zeer hoge vereisten m.b.t. de zaagkwaliteit, bv. laminaat, dunwandige profielen van kunststof, aluminium, koper en messing
- Ideaal voor vele toepassingen in de binnenafwerking
- Perfecte zaagresultaten ook bij dwarsneden in massief hout, ruwe, gecoate of gefineerde spaanplaten, MDF
- Zeer hoog vermogen van de cirkelzaag nodig
- Relatief langzame zaagsnelheid

Diameter x zaagbreedte x asgat mm	Materiaal	Aantal tanden	Tandvorm	Stamblad-dikte mm	Spaanhoek	Geschikt voor	Art. nr.
150 x 2,4 x 20	HW/CT	36	WZ	1,6	10°	Ks 0852 S	628000000*
152 x 2,4 x 20	HW/CT	54	FZ/TZ	1,6	5° neg.	Ks 0852 S	628070000*
160 x 2,2 x 20	HW/CT	30	WZ	1,4	5°	KS 54 / KSE 55 Plus / KSE 55 Vario Plus / KS 55 / KS 55 FS	628071000*
160 x 2,2 x 20	HW/CT	42	WZ	1,4	15°	KS 54 / KSE 55 Plus / KSE 55 Vario Plus / KS 55 / KS 55 FS	628072000*
160 x 2,2 x 20	HW/CT	54	FZ/TZ	1,4	8°	KS 54 / KSE 55 Plus / KSE 55 Vario Plus / KS 55 / KS 55 FS	628073000*
167 x 2,4 x 20	HW/CT	42	FZ/TZ	1,6	6° neg.	Ks 1155 S	628074000*
190 x 2,2 x 30	HW/CT	36	WZ	1,4	5°	KS 66 / KS 66 Plus / KSE 68 Plus	628075000*
190 x 2,6 x 20	HW/CT	54	FZ/TZ	1,8	5° neg.	Ks 1266 S / Ks 1468 S	628076000*
190 x 2,2 x 30	HW/CT	56	FZ/TZ	1,4	8°	KS 66 / KS 66 Plus / KSE 68 Plus	628077000*
230 x 2,6 x 30	HW/CT	60	WZ	1,8	5°	KS 85	628085000*

Cirkelzaagbladen voor (half-)stationaire cirkelzagen



- Universeel gebruik bij veeleisende materialen
- Bij zeer hoge vereisten m.b.t. de zaagkwaliteit, bv. laminaat, dunwandige profielen van kunststof, aluminium, koper en messing
- Ideaal voor vele toepassingen in de binnenafwerking
- Perfecte zaagresultaten ook bij dwarsneden in massief hout, ruwe, gecoate of gefineerde spaanplaten, MDF
- Zeer hoog vermogen van de cirkelzaag nodig
- Relatief langzame zaagsnelheid
- Nevengatopname bij cirkelzaagbladen met een Ø 216, 250, 254 en groter dan 300 mm (behalve 628063000)

Diameter x zaagbreedte x asgat mm	Materiaal	Aantal tanden	Tandvorm	Stamblad-dikte mm	Spaanhoek	Geschikt voor	Art. nr.
210 x 2,6 x 30	HW/CT	54	FZ/TZ	1,8	5° neg.	KS 210 / KGS 255 / Ks E 1678 S-Signal	628078000*
210 x 2,8 x 30	HW/CT	60	WZ	2	5° neg.	KS 210 / KGS 255 / Ks E 1678 S-Signal	628079000*
210 x 2,4 x 30	HW/CT	64	WZ	1,6	10°	PK 200 / UK 220	628081000*
210 x 2,4 x 30	HW/CT	64	FZ/TZ	1,6	5° neg.	KS 210 / KGS 255	628082000*
216 x 2,4 x 30	HW/CT	60	FZ/TZ	1,8	5° neg.	KS 216 M Lasercut / KGS 216 M / KGS 216 Plus / KGSV 72 Xact / KGSV 72 Xact SYM	628083000*
216 x 2,4 x 30	HW/CT	64	FZ/TZ	1,6	10°	TS 216 / TS 216 Floor	628063000*
220 x 2,6 x 30	HW/CT	80	FZ/TZ	1,6	10°	UK 290 / UK 333 / Secanta	628084000*
250 x 2,8 x 30	HW/CT	80	WZ	1,8	10°	KGT 500 / KGT 501 / KGT 550 / TS 250 / PKU 250 / PK 255 / PKF 255 / PKF 255 V8 / Multi 260 / Multi 310	628087000*
250 x 2,8 x 30	HW/CT	80	FZ/TZ	2	5° neg.	KGS 301 / KGS 303 / KGS 331 / KGT 500 / KGT 501 / KGT 550 / TS 250 / PKU 250 / PK 255 / PKF 255 / PKF 255 V8 / Multi 260 / Multi 310	628088000*
254 x 2,4 x 30	HW/CT	80	FZ/TZ	1,6	5°	TS 254 / TK 250	628093000*
254 x 2,4 x 30	HW/CT	80	FZ/TZ	1,8	5° neg.	KS 254 Plus / KGS 254 M / KGS 254 Plus / KGS 254 I Plus	628223000*
300 x 2,8 x 30	HW/CT	96	FZ/TZ	2,2	6° neg.	PK 300 / PKV 300 G tot 1996	628090000
305 x 2,8 x 30	HW/CT	96	FZ/TZ	2	5° neg.	KGS 305 / KS 305 Plus / KS 305 M / KGT 305 M / KGS 305 M	628091000
315 x 2,4 x 30	HW/CT	96	FZ/TZ	1,8	5° neg.	KGS 315 Plus / KGS 305	628226000*
315 x 2,8 x 30	HW/CT	96	FZ/TZ	2	5° neg.	KGS 305	628092000

Cirkelzaagbladen »Classic« voor half-stationaire / stationaire cirkelzagen



- Universeel gebruik bij veeleisende materialen
- Bij hoge vereisten m.b.t. de zaagkwaliteit, bv. laminaat, dunwandige profielen van kunststof, aluminium, koper en messing
- Ideaal voor vele toepassingen in de binnenafwerking
- Goede zaagresultaten ook bij dwarsneden in massief hout, ruwe, gecoate of gefineerde spaanplaten, MDF
- Zeer hoog vermogen van de cirkelzaag nodig
- Relatief langzame zaagsnelheid

Diameter x zaagbreedte x asgat mm	Materiaal	Aantal tanden	Tandvorm	Stamblad-dikte mm	Spaanhoek	Geschikt voor	Art. nr.
216 x 2,4 x 30	HW/CT	60	FZ/TZ	1,8	5° neg.	KGSV 216 M / KGSV 72 Xact / KGSV 72 Xact SYM / KS 216 M Lasercut / KGS 216 M	628066000*







Verlooppingen voor cirkelzaagbladen



	Art. nr.
Verloopping Ø 20 x 1,2 x 16 mm ■ Voor cirkelzaagbladen met een stamblad-dikte van 1,25 mm - max. 1,6 mm	623545000
Verloopping Ø 30 x 1,2 x 16 mm ■ Voor cirkelzaagbladen met een stamblad-dikte van 1,25 mm - max. 1,6 mm	623546000
Verloopping Ø 30 x 1,2 x 20 mm ■ Voor cirkelzaagbladen met een stamblad-dikte van 1,25 mm - max. 1,6 mm	623547000
Verloopping Ø 30 x 1,2 x 25 mm ■ Voor cirkelzaagbladen met een stamblad-dikte van 1,25 mm - max. 1,6 mm	623548000
Verloopping Ø 30 x 1,6 x 16 mm ■ Voor cirkelzaagbladen met een stamblad-dikte van 1,65 mm - max. 2,2 mm	623549000
Verloopping Ø 30 x 1,6 x 20 mm ■ Voor cirkelzaagbladen met een stamblad-dikte van 1,65 mm - max. 2,2 mm	623550000*
Verloopping Ø 30 x 1,6 x 25 mm ■ Voor cirkelzaagbladen met een stamblad-dikte van 1,65 mm - max. 2,2 mm	623551000*

* ZB-verpakt

Overige toebehoren cirkelzagen

Geleiderail met toebehoren		Art. nr.
	Geleiderail <ul style="list-style-type: none"> ■ Stabiel, geanodiseerd aluminium profiel ■ Antisliplaag voor grip bij het plaatsen en ter bescherming van de werkstukken tegen krassen ■ Spelingsvrij instelbare geleidingsliniaal Geschikt voor: Metabo-decoupeerzagen, -handcirkelzagen en de bovenfrezes OFE 738 en Of E 1229 Signal (bij gebruik van de desbetreffende toebehoren); KS 55 FS, KSE 55 Vario Plus, KS 66 Plus, KSE 68 Plus direct te gebruiken; ook geschikt voor de doorslijp-afzuigbeschermer CED 125 Plus in combinatie met een haakse slijper Totale lengte 1.500 mm	631213000
	Geleiderail met tas	631213700
	Verbindingsstuk <ul style="list-style-type: none"> ■ Voor probleemloos verbinden van 2 geleiderails 	631211000*
	2 klembeugels <ul style="list-style-type: none"> ■ Voor het bevestigen van de geleiderail op het werkstuk of de werktafel 	631031000*
	Geleidingsplaat <ul style="list-style-type: none"> ■ Voor het gebruik van de cirkelzagen KSA 18 LTX, KSAP 18, KS 54 en KS 54 SP op de geleiderail ■ Geleidingsplaat compleet met 2 gemonteerde aluminium schroefdraadbussen voor de cirkelzagen 	631019000
	Adapter <ul style="list-style-type: none"> ■ Voor het gebruik van de handcirkelzagen KS 66 en KSE 68 Plus (oud; art. nr. 600543) op de geleiderail 	631020000

Uitlaatstuk voor zaagsel		Art. nr.
	Uitlaatstuk voor zaagsel <ul style="list-style-type: none"> ■ Draaibaar ■ Voor het aanbrengen van de zuigslang op de handcirkelzaag KS 54 en KSE 55 Plus 	630924000*

Zuigslang		Art. nr.
	Zuigslang <ul style="list-style-type: none"> ■ Met bajonetaansluitstuk en rubberen aansluitstuk (binnen-Ø 30 mm, buiten-Ø 35 mm) Aansluitstuk-Ø: 58/35 mm Slanglengte: 3,5 m Zuigslang-Ø: 27 mm	631938000



Technische gegevens	Accu-decoupeerzaag STA 18 LTX	Accu-decoupeerzaag STA 18 LTX 140
Type accupack	Li-Ion / LiHD	Li-Ion / LiHD
Spanning van de accu-pack	18 V	18 V
Maximale materiaaldikte in		
- Hout	135 mm	140 mm
- Nonferro-metalen	35 mm	35 mm
- Plaatstaal	10 mm	10 mm
Hoekinstelling van/tot	- 45 °/+ 45 °	- 45 °/+ 45 °
Pendelslag-standen	4	4
Zaagslaglengte	25,4 mm	26 mm
Aantal slagen bij onbelast draaien	0 - 2.700 /min	1.000 - 3.000 /min
Gewicht (met accu-pack)	2,8 kg	2,9 kg

Met:	602298	601405
Art. nr.	602298	601405
Afzuigstuk		■
Transparante beschermkap		■
Beschermplaat kunststof	■	■
Splinterbeveiligingsplaatje	■	■
Inbussleutel	■	
2 Li-Power accu-packs (18 V/5,2 Ah)	■	■
Lader ASC 30-36 V »AIR COOLED«	■	■
Kunststof koffer	■	■

Varianten vindt u in de Metabo-prijslijst en op internet

- Productvoordelen**
- Metabo Quick voor gereedschapsloze zaagbladwissel
 - Diepliggende zaagbladgeleiding voor nauwkeurige zaagsneden
 - Beugelgreep met antislip softgrip-oppervlak
 - Vario (V)-elektronica voor het werken met regelbare slagfrequentie aangepast aan het materiaal
 - Splintervrij zagen door beveiligingsplaatje en splinterbeveiliging
 - Extreem krachtige decoupeerzaag met VTC-elektronica voor snelle zaagsneden in zacht hout tot 140 mm
 - Uiterst handig door kleine greepomvang en softgrip-oppervlak
 - Precies zagen, aangepast aan het materiaal, door variabel aantal slagen, pendelslag en diepliggende, veerondersteunde zaagbladgeleiding
 - Metabo Quick voor gereedschapsloze zaagbladwissel
 - Eenvoudig aanzagen door startautomaat met automatische versnelling van de slagfrequentie
 - Eenvoudige verstekzaagsneden door gereedschapsloos verstelbare voetplaat met vergrendelpunten
 - Vario-Tacho-Constamatic (VTC)-vollegolf elektronica voor het werken met slagfrequenties aangepast aan het materiaal, die onder belasting constant blijven
 - Herstartbeveiliging: voorkomt het per ongeluk starten van de machine na stroomonderbreking
 - Inschakelbare spaanblaasfunctie zorgt voor vrij zicht op het zaagbereik
 - Geïntegreerde LED-werklamp voor verlichting van het zaagbereik
 - Duurzaam door optimaal ontwerp van aandrijving en motor en robuust tandwielhuis van aluminium persgietwerk
 - Accu-packs met capaciteitsindicatie voor controle van de laadtoestand

Systeemcomponenten

Toebehoren → 357 | Accu-packs → 64 | Afzuigsystemen → 399

* ZB-verpakt



Technische gegevens

Decoupeerzaag
STEB 65 QuickDecoupeerzaag
STEB 70 QuickDecoupeerzaag
STEB 80 Quick

Opgenomen vermogen	450 W	570 W	590 W
Afgegeven vermogen	230 W	335 W	350 W
Maximale materiaaldikte in			
- Hout	65 mm	70 mm	80 mm
- Nonferro-metalen	18 mm	20 mm	25 mm
- Plaatstaal	6 mm	6 mm	8 mm
Hoekinstelling van/tot	- 45 °/+ 45 °	- 45 °/+ 45 °	- 45 °/+ 45 °
Pendelslag-standen	4	4	4
Aantal slagen bij onbelast draaien	600 - 3.000 /min	900 - 3.300 /min	900 - 3.300 /min
Zaagslaglengte	18 mm	22 mm	22 mm
Gewicht zonder netsnoer	1,9 kg	2 kg	2 kg
Kabellengte	2,5 m	2,4 m	2,4 m

Met:

Art. nr.	601030	601040	601041
Afzuigstuk	■	■	■
Transparante beschermkap	■	■	■
Splinterbeveiligingsplaatje		■	■
Decoupeerzaagblad hout	■		
Decoupeerzaagblad metaal	■		
Inbussleutel	■	■	■
Kunststof koffer	■	■	■

Productvoordelen

- Spaanblaasfunctie voor vrij zicht op het zaagbereik
- Diepliggende zaagbladgeleiding voor nauwkeurige zaagsneden
- Inschakelbare spaanblaasfunctie zorgt voor vrij zicht op het zaagbereik
- Geleiderail en geleidingsinrichting als toebehoren leverbaar
- Metabo Quick voor gereedschapsloze zaagbladwissel
- Beugelgreep met antislip softgrip-oppervlak
- Vario (V)-elektronica voor het werken met regelbare slagfrequentie aangepast aan het materiaal
- Afzuigmogelijkheid door aansluiting van een alleszuiger

Systeemcomponenten

Toebehoren → 357

Afzuigsystemen → 399



Technische gegevens

Decoupeerzaag
STE 90 SCSDecoupeerzaag
STE 100 SCS

Opgenomen vermogen	610 W	630 W
Afgegeven vermogen	360 W	380 W
Maximale materiaaldikte in		
- Hout	90 mm	100 mm
- Nonferro-metalen	20 mm	25 mm
- Plaatstaal	6 mm	8 mm
Hoekinstelling van/tot	- 45 °/+ 45 °	- 45 °/+ 45 °
Pendelslag-standen	4	4
Aantal slagen bij onbelast draaien	1.000 - 3.000 /min	1.000 - 3.000 /min
Zaagslaglengte	22 mm	22 mm
Gewicht zonder netsnoer	2,3 kg	2,3 kg
Kabellengte	2,5 m	2,5 m

Met:

Art. nr.	601042	601043
Afzuigstuk	■	■
Transparante beschermkap	■	■
Splinterbeveiligingsplaatje	■	■
Inbussleutel	■	■
Kunststof koffer	■	■

Productvoordelen

- Metabo Quick voor gereedschapsloze zaagbladwissel
- Diepliggende zaagbladgeleiding voor nauwkeurige zaagsneden
- Metabo Straight Cut System SCS: in de geleidingsplaat inzetbare vin voor eenvoudig rechtdoor zagen
- Inschakelbare spaanblaasfunctie zorgt voor vrij zicht op het zaagbereik
- Geïntegreerde LED-werklamp voor verlichting van het zaagbereik
- Vario-Constamatic (VC)-volle-golf elektronica voor het werken met slagfrequenties aangepast aan het materiaal, die onder belasting constant blijven
- Afzuigmogelijkheid door aansluiting van een alleszuiger
- Geleiderail en geleidingsinrichting als toebehoren leverbaar

Systeemcomponenten

Toebehoren → 357

Afzuigsystemen → 399



Technische gegevens

Decoupeerzaag
STE 140

Opgenomen vermogen	750 W	750 W
Afgegeven vermogen	420 W	420 W
Maximale materiaaldikte in		
- Hout	140 mm	140 mm
- Nonferro-metalen	35 mm	35 mm
- Plaatstaal	10 mm	10 mm
Hoekinstelling van/tot	- 45 °/+ 45 °	- 45 °/+ 45 °
Pendelslag-standen	4	4
Aantal slagen bij onbelast draaien	1.000 - 3.100 /min	1.000 - 3.100 /min
Zaagslaglengte	26 mm	26 mm
Gewicht zonder netsnoer	2,5 kg	2,5 kg
Kabellengte	4 m	4 m

Met:

Art. nr.	601401	601403
Afzuigstuk		■
Transparante beschermkap		■
Beschermplaat kunststof		■
Splinterbeveiligingsplaatje		■
Inbussleutel	■	
Kunststof koffer		■

Productvoordelen

- Eenvoudig aanzagen door startautomaat met automatische versnelling van de slagfrequentie
- Eenvoudige verstekzaagsneden door gereedschapsloos verstelbare voetplaat met vergrendelpunten
- Door beweging geactiveerde LED-werklamp voor heldere verlichting van het zaagbereik
- Herstartbeveiliging: voorkomt het per ongeluk starten van de machine na stroomonderbreking

- Extreem krachtige decoupeerzaag met VTC-elektronica voor snelle zaagsneden in zacht hout tot 140 mm
- Uiterst handig door kleine greepomvang en softgrip-oppervlak
- Precies zagen, aangepast aan het materiaal, door variabel aantal slagen, pendelslag en diepliggende, veerondersteunde zaagbladgeleiding
- Metabo Quick voor gereedschapsloze zaagbladwissel
- Inschakelbare spaanblaasfunctie zorgt voor vrij zicht op het zaagbereik
- Vario-Tacho-Constamatic (VTC)-volle-golf elektronica voor het werken met slagfrequenties aangepast aan het materiaal, die onder belasting constant blijven
- Duurzaam door optimaal ontwerp van aandrijving en motor en robuust tandwielhuis van aluminium persgietwerk

Systeemcomponenten

Toebehoren → 357

Afzuigsystemen → 399



Technische gegevens

Decoupeerzaag
STEB 140

Opgenomen vermogen	750 W	750 W
Afgegeven vermogen	420 W	420 W
Maximale materiaaldikte in		
- Hout	140 mm	140 mm
- Nonferro-metalen	35 mm	35 mm
- Plaatstaal	10 mm	10 mm
Hoekinstelling van/tot	- 45 °/+ 45 °	- 45 °/+ 45 °
Pendelslag-standen	4	4
Aantal slagen bij onbelast draaien	1.000 - 3.100 /min	1.000 - 3.100 /min
Zaagslaglengte	26 mm	26 mm
Gewicht zonder netsnoer	2,5 kg	2,6 kg
Kabellengte	4 m	4 m

Met:

Art. nr.	601402	601404
Afzuigstuk		■
Transparante beschermkap		■
Beschermplaat kunststof		■
Splinterbeveiligingsplaatje		■
Inbussleutel	■	
Kunststof koffer		■

Productvoordelen

- Eenvoudig aanzagen door startautomaat met automatische versnelling van de slagfrequentie
- Eenvoudige verstekzaagsneden door gereedschapsloos verstelbare voetplaat met vergrendelpunten
- Door beweging geactiveerde LED-werklamp voor heldere verlichting van het zaagbereik
- Herstartbeveiliging: voorkomt het per ongeluk starten van de machine na stroomonderbreking

- Extreem krachtige decoupeerzaag met VTC-elektronica voor snelle zaagsneden in zacht hout tot 140 mm
- Precies zagen, aangepast aan het materiaal, door variabel aantal slagen, pendelslag en diepliggende, veerondersteunde zaagbladgeleiding
- Metabo Quick voor gereedschapsloze zaagbladwissel
- Inschakelbare spaanblaasfunctie zorgt voor vrij zicht op het zaagbereik
- Vario-Tacho-Constamatic (VTC)-volle-golf elektronica voor het werken met slagfrequenties aangepast aan het materiaal, die onder belasting constant blijven
- Duurzaam door optimaal ontwerp van aandrijving en motor en robuust tandwielhuis van aluminium persgietwerk

Systeemcomponenten

Toebehoren → 357

Afzuigsystemen → 399

HOUT

Art. nr. (Gelijk aan Bosch-type)	Decoupeerzaagbladen van HSS														Decoupeerzaagbladen van HSS							Decoupeerzaagbladen van BIM													
	623631000 (T 119 B)	623920000 (T 119 B)	623646000 (T 119 BO)	623632000 (T 111 C)	623633000 (T 144 D)	623921000 (T 144 D)	623649000 (T 244 D)	623960000 (T 244 D)	623678000 (T 344 D)	623603000 (T 744 D)	623651000 (T 101 AO)	623634000 (T 101 B)	623969000 (T 101 B)	623650000 (T 101 BR)	623635000 (T 101 D)	623923000 (T 101 D)	623654000 (T 301 CD)	623694000 (T 144 DP)	623679000 (T 344 DP)	623685000 (T 301 BCF)	623998000 (T 308 B)	623976000 (T 144 DF)	623933000 (T 144 DF)	623980000 (T 344 DF)	623695000 (T 101 AOF)	623948000 (T 101 AIF)	623975000 (T 101 BF)	623686000 (T 101 BRF)	623696000 (T 301 CDF)	623977000 (T 301 CLF)	623949000 (T 111 HF)	623999000 (T 308 BF)	623675000 (T 234 X)		
Te bewerken materiaal	progressief vertand	voor gebogen zaagsneden	snel, grof	universeel snel	universeel, snel progressief vertand	voor gebogen zaagsneden	voor gebogen zaagsneden progressief vertand	extra lang snel	extra lang, voor nauwkeurige hoeken	zuiver voor gebogen zaagsneden	zuiver	zuiver progressief vertand	zuiver omgekeerd vertand		progressief vertand		nauwkeurige hoeken extra dik	nauwkeurige hoeken extra dik en lang	nauwkeurige hoeken extra dik	zeer zuiver boven en onder	snel	snel progressief vertand	snel extra lang	voor gebogen zaagsneden	zuiver	zuiver	zuiver omgekeerd vertand		snel	ook voor non-ferro metalen	zeer zuiver boven en onder	universeel progressief vertand			
Zacht hout	< 15 mm	■	■	■																														□	
	> 15 mm				■	■	■	■	■	■		■	■	■	■	■	■	■	■	■	■	■	■	■	■	■	■	■	■	■	■	■	■	■	■
Hardhout	< 20 mm	■	■	■																					■										□
	> 20 mm				■	■	■	■	■	■		■	■	■	■	■	■	■	■	■	■	■	■	■	■	■	■	■	■	■	■	■	■	■	■
Spaan-/meubelplaat	< 20 mm	■	■	■																															□
	> 20 mm				■	■	■	■	■	■		■	■	■	■	■	■	■	■	■	■	■	■	■	■	■	■	■	■	■	■	■	■	■	■
Kunststoffen	< 20 mm	■	■	■																															□
	> 20 mm				■	□	□	□	□	□		■	■	■																					■
Bouw-/constructiehout	< 60 mm				□																														
	> 60 mm																																		
Gecoate platen	< 30 mm	□	□	□																															
	> 30 mm																																		
Keuken-/werkbladen	< 30 mm	□	□	□																															
	> 30 mm																																		
Laminaten	< 20 mm	□	□	□																															
	< 30 mm																																		
Hout + metaal, hout + spijkers	< 60 mm																																		

01
02
03
04
05
06
07

METAAL

Art. nr. (Gelijk aan Bosch-type)	Decoupeerzaagbladen van HSS								Decoupeerzaagbladen van BIM							BiM	HSS	BiM			
			progressief vertand	voor gebogen zaagsneden	voor gebogen zaagsneden progressief vertand	lange uitvoering		progressief vertand	lange uitvoering		progressief vertand		voor gebogen zaagsneden	progressief vertand	extra lang	universeel progressief vertand	snel	voor gebogen zaagsneden	snel	universeel progressief vertand	
Staalplaten/ non-ferro metalen	< 1,5 mm	■		■	■	■						■					■				
	< 3,0 mm		■	■	■	■					■	■	■	■			■				
	> 3,0 mm						■	■	■	■	■	■	■	■	■	■	■	■	■	■	■
Buizen/ profielen	< 30 mm	■	■	■	■	■	■	■	■	■	■	■	■	■	■	■	■	■	■	■	■
	> 30 mm											■	■	■	■	■	■	■	■	■	■
Aluminium/ non-ferro metalen	< 15 mm																■	■	■		
	> 15 mm																				
Sandwich- materialen	< 65 mm	□	□	□	□	□	□	□	□	□	□	□	□	□	□	□	□	□	□	□	■
	> 65 mm																				
Kunststoffen	< 30 mm	□	□	□	□	□	□	□	□	□	□	□	□	□	□	□	□	□	□	□	■
	> 30 mm																				

↑
↑
↑
↑

Tijdens het zagen van aluminium absoluut een koelmeermiddel gebruiken

tevens voor hout te gebruiken

SPECIALE TOEPASSINGEN

Art. nr. (Gelijk aan Bosch-type)	SPECIAL TOEPASSINGEN													
	62362000 (T 118 AHM)	62363000 (T 118 EHM)	623687000 (T 301 GHM)	623652000 (T 141 HM)	623671000 (T 341 HM)	623640000 (T 101 A)	623641000 (T 113 A)	623684000 (T 313 AMV)	623657000 (T 130 Riff)	623658000				
Roestvaste metalen platen (inox) non-ferro metalen	1-2 mm	■												
	2-4 mm		■											
GVC/Corian Gipskarton/cementvezelpl.	4-60 mm			■	■	■								
	5-50 mm				■									
	5-80 mm					■								
Keramik/glas														
Plexiglas/polycarbonaat										■				
Piepschuim/karton/leer/ rubber/tapijt										■	■			

Legenda

progressief vertand = tandsteek oplopend geschikt voor dun en dik materiaal

omgekeerd vertand = zuivere zaagranden boven en onder Let op: pendelslag uitschakelen

■ uitermate geschikt

□ beperkt geschikt

08
09
10
11
12
13
14

DECOUPEERZAAGBLADEN

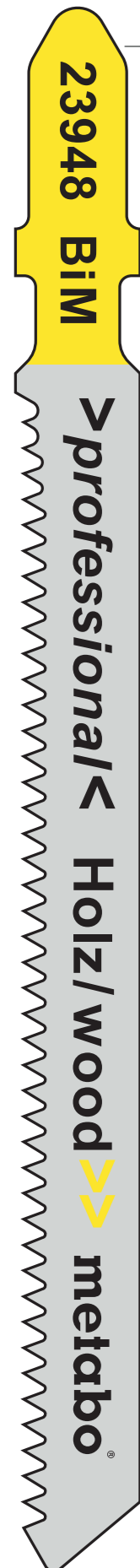

Kenmerken van de Metabo-decoupeerzaagbladen

Kleur

De kleur geeft aan voor welk te bewerken materiaal het zaagblad het meest geschikt is.

- Geel** Voor hout
- Geel met blauwe letters** Voor hout met spijkers
- Blauw** Voor metaal
- Zwart** Voor speciale toepassingen

Stambladmateriaal

- HCS** Koolstofstaal: voor het zagen in zacht hout, harde vezelplaten, kunststoffen
- HSS** Krachtig snelstaal: geschikt voor gebruik in metaal, aluminium
- BiM** Bimetaal: bijzonder buigzame en flexibele verbinding van HCS en HSS. De zaagbladen hebben een vele malen langere levensduur dan HCS en HSS en zijn bijzonder beproefd bij schachtbreukgevaar
- HM** Hardmetaal: deze bijzonder krachtige zaagbladen kunnen worden gebruikt bij roestvast staal, met glasvezel versterkte kunststof, gipskarton of cementvezelplaten. Zaagbladen met een HM-laag zijn geschikt voor het doorzagen van keramische tegels

Kwaliteitsklassen

- Serie »classic«** Goede werkresultaten bij zeer goede standtijd
- Serie »professional«** Snel, zuiver en met precieze hoek werken bij een lange levensduur
- Serie »pionier«** Snel door alle materialen
- Serie »expert«** Voor speciale toepassingen

Uitvoering

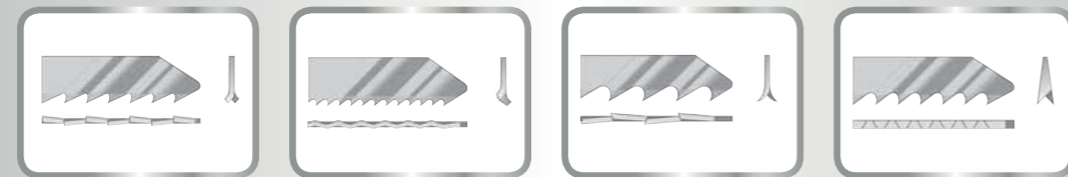

Tanden gefreesd, vrij zingend gezet

Relatief ruwe zaagsnede, snel werken in hard- en zacht hout, aluminium, non-ferro metalen en kunststoffen

Tanden gefreesd, vrij zingend gezet

Fijne snede met rechte machinegeleiding in hard- en zacht hout, aluminium, non-ferro metalen en kunststoffen

Tanden geslepen, vrij zingend gezet

Snel zagen in hard- en zacht hout

Tanden geslepen, vrij zingend met vrijloop-hoek geslepen

Voor een fijne, zuivere zaagsnede in hout en kunststoffen

Schachtvormen

De decoupeerzaagbladen van Metabo worden met de gangbare schachtvormen voor de decoupeerzagen van alle bekende fabrikanten geleverd.

T-schacht



U-schacht

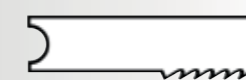

Decoupeerzaagbladen

Decoupeerzaagbladen met T-schacht

- Passend bij Metabo, AEG, Black & Decker, Bosch, DeWalt, Festool, Hitachi, Holz-Her, Kress, Makita, Skil ...

Uitvoering	Materiaal	Nuttige lengte mm	Dikte mm	Tandsteek	Gelijk aan Bosch type	Verkoopenheid	Art. nr.
voor hout, serie "classic"							
23631 HCS							
Hardhout, zacht hout, spaanplaten, meubelplaten 2-15 mm, vezelplaten 2-15 mm, kunststoffen, isolatiemateriaal							
gefreesd, gegolfd	HCS	51	1	2,0 mm	T 119 B	5	623631000*
23620 HCS							
Hardhout, zacht hout, spaanplaten, meubelplaten 2-15 mm, vezelplaten 2-15 mm, kunststoffen, isolatiemateriaal, zaagblad met invalpunt							
gefreesd, gegolfd	HCS	66	1	1,9 - 2,3 mm / 13-11 TPI / progressief	T119B	5	623920000*
23646 HCS							
Hardhout, zacht hout, spaanplaten, meubelplaten 2-20 mm, vezelplaten 2-20 mm, kunststoffen, isolatiemateriaal, speciaal voor gebogen zaagsneden							
gefreesd, gegolfd	HCS	51	1	2,0 mm	T 119 BO	5	623646000*
						25	623605000*
23632 HCS							
Hardhout, zacht hout, kunststoffen 4-50 mm, voor snelle, grove zaagsneden							
gefreesd, gezet	HCS	74	1,25	3,0 mm	T 111 C	5	623632000*
						25	623606000*
voor hout, serie »professional«							
Snel, zuiver en met precieze hoek werken bij een lange levensduur							
23633 HCS							
Hardhout, zacht hout, spaanplaten, meubelplaten 5-50 mm, voor snelle zaagsneden							
geslepen, gezet	HCS	74	1,25	4,0 mm	T 144 D	3	623964000*
						5	623633000*
						25	623690000*
						100	623712000
23621 HCS							
Hardhout, zacht hout, spaanplaten, meubelplaten 5-50 mm, voor snelle zaagsneden, zaagblad met invalpunt							
geslepen, gezet	HCS	74	1,25	4-5,2 mm / 6-5 TPI / progressief	T 144 D	5	623921000*
23649 HCS							
Hardhout, zacht hout, spaanplaten, meubelplaten 5-50 mm, speciaal voor gebogen zaagsneden							
geslepen, gezet	HCS	74	1,25	4,0 mm	T 244 D	5	623649000*
						25	623607000*
23660 HCS							
Hardhout, zacht hout, spaanplaten, meubelplaten 5-50 mm, speciaal voor gebogen zaagsneden, zaagblad met invalpunt							
geslepen, gezet	HCS	74	1,25	4-5,2 mm / 6-5 TPI / progressief	T 244 D	5	623960000*
23678 HCS							
Hardhout, zacht hout, spaanplaten, meubelplaten 2-15 mm, vezelplaten, voor snelle zaagsneden							
geslepen, gezet	HCS	126	1,25	4,0 mm	T 344 D	5	623678000*
23663 HCS							
Hardhout, zacht hout, spaanplaten, meubelplaten, vezelplaten, constructiehout, extra dik							
geslepen, gezet	HCS	155	1,5	4,0 mm	T 744 D	5	623603000*
23651 HCS							
Zacht hout, triplex, kunststoffen, 1,5-5 mm, voor zuivere zaagsneden, speciaal voor gebogen zaagsneden							
vrijloophoek geslepen	w	57	1,25	1,4 mm	T 101 AO	5	623651000*
						25	623624000*

* ZB-verpakt

Uitvoering	Materiaal	Nuttige lengte mm	Dikte mm	Tandsteek	Gelijk aan Bosch type	Verkoopenheid	Art. nr.
Hardhout, zachthout, spaanplaten, meubelplaten, vezelplaten, kunststoffen 3-30 mm, voor zuivere zaagsneden	HCS	74	1,5	2,5 mm	T 101 B	3	623961000*
vrijloophoek geslepen, tanden geslepen						5	623634000*
						25	623691000*
						100	623703000
Hardhout, zachthout, spaanplaten, meubelplaten, vezelplaten, kunststoffen 3-30 mm, voor zuivere zaagsneden, zaagblad met invalpunt	HCS	74	1,5	2,7 mm/ 9 TPI	T 101 B	5	623969000*
vrijloophoek geslepen, tanden geslepen							
Hardhout, zachthout, spaanplaten, meubelplaten, vezelplaten, gecoate platen 3-30 mm, voor zuivere zaagsneden. Let op: pendelslag uitschakelen!	HCS	74	1,5	2,5 mm	T 101 BR	5	623650000*
vrijloophoek geslepen, tanden geslepen, omgekeerde vertanding						25	623608000*
Hardhout, zachthout, spaanplaten, meubelplaten, 10-45 mm, vezelplaten 10-45 mm, voor zuivere zaagsneden	HCS	74	1,5	4,0 mm	T 101 D	3	623962000*
vrijloophoek geslepen, tanden geslepen						5	623635000*
						25	623609000*
						100	623704000
Hardhout, zachthout, spaanplaten, meubelplaten 10-45 mm, vezelplaten 10-45 mm, voor zuivere zaagsneden, zaagblad met invalpunt	HCS	74	1,5	4-5,2 mm/ 6-5 TPI/ progressief	T 101 D	5	623923000*
vrijloophoek geslepen, tanden geslepen							
Hardhout, zachthout, spaanplaten, meubelplaten, 4-60 mm, vezelplaten 4-60 mm, voor zuivere zaagsneden	HCS	91	1,5	3,0 mm	T 301 CD	5	623654000*
vrijloophoek geslepen, tanden geslepen							
Hardhout, zachthout, deuren, aanrechtbladen 5-50 mm, voor nauwkeurige haakse zaagsneden, extra dik	HCS	74	1,7	4,0 mm	T 144 DP	5	623694000*
geslepen, gezet							
Hardhout, zachthout, spaanplaten, meubelplaten, 5-100 mm, vezelplaten 5-100 mm, voor zaagsneden met een precieze hoek, extra dik	HCS	104	1,7	4,0 mm	T 344 DP	5	623679000*
geslepen, tanden geslepen							
Aanrechtbladen, hardhout 3-65 mm, zachthout 3-65 mm, deuren, voor nauwkeurige haakse zaagsneden, extra dik	HCS	91	1,7	2,5 mm	T 301 BCP	5	623685000*
vrijloophoek geslepen, tanden geslepen							
aan beide zijden perfecte, gladde zaagresultaten, voor snelle zaagsneden, zachthout. Let op: pendelslag uitschakelen!	HCS	93	1,5	2,2 mm	T 308 B	5	623998000*
vrijloophoek geslepen, tanden geslepen							
voor hout, serie "professional", BiM Snel, zuiver en met precieze hoek werken bij een zeer lange levensduur							
Hardhout, zachthout, gecoate platen 5-50 mm, voor snelle zaagsneden	BiM	74	1,25	4,0 mm	T 144 DF	5	623976000*
geslepen, gezet							
Hardhout, zachthout, hout met spijkers, gecoate platen 5-50 mm, voor snelle zaagsneden, zaagblad met invalpunt	BiM	74	1,25	4-5,2 mm/ 6-5 TPI/ progressief	T 144 DF	5	623933000*
geslepen, gezet							
Hardhout, zachthout, gecoate platen 5-100 mm, voor snelle zaagsneden	BiM	126	1,25	4,0 mm	T 344 DF	5	623980000*
geslepen, gezet							

Uitvoering	Materiaal	Nuttige lengte mm	Dikte mm	Tandsteek	Gelijk aan Bosch type	Verkoopenheid	Art. nr.
speciaal voor laminaat, laminaatvloerpanelen, hardhout, zachthout, gecoate platen, triplex, speciaal voor gebogen zaagsneden, voor zuivere zaagsneden	BiM	57	1,25	1,4 mm	T 101 AOF	5	623695000*
vrijloophoek geslepen, tanden geslepen, spitsvertanding							
speciaal voor laminaat, laminaatvloerpanelen, hardhout, zachthout, gecoate platen, kunststoffen 2-30 mm, voor zuivere zaagsneden	BiM	74	1,25	1,7 mm	T 101 AIF	5	623948000*
vrijloophoek geslepen, tanden geslepen, spitsvertanding							
Hardhout, zachthout, laminaatvloerpanelen, gecoate platen, kunststof 3-30 mm, voor zuivere zaagsneden, zaagblad met invalpunt	BiM	74	1,25	2,7 mm	T 101 BF	5	623975000*
vrijloophoek geslepen, tanden geslepen							
speciaal voor laminaat, laminaatvloerpanelen, aanrechtbladen 3-30 mm, gecoate platen, voor zuivere zaagsneden. Let op: pendelslag uitschakelen!	BiM	74	1,25	2,5 mm	T 101 BRF	5	623686000*
vrijloophoek geslepen, tanden geslepen, omgekeerde vertanding							
Hardhout, zachthout, gecoate platen 4-60 mm	BiM	91	1,5	3,0 mm	T 301 CDF	5	623696000*
vrijloophoek geslepen, tanden geslepen							
Hardhout, zachthout, spaanplaten, verlijmd houtsoorten, 5-80 mm, glasvezelversterkte kunststoffen 5-30 mm, voor snelle zaagsneden	BiM	105	1,5	3,0 mm	T 301 CLF	5	623977000*
vrijloophoek geslepen, tanden geslepen							
Hardhout, zachthout, hout met spijkers, non-ferro metalen, kunststoffen	BiM	90	1	2,5 mm	T 111 HF	5	623949000*
geslepen							
aan beide zijden perfecte, gladde zaagresultaten, voor snelle zaagsneden, hardhout. Let op: pendelslag uitschakelen!	BiM	93	1,5	2,2 mm	T 308 BF	5	623999000*
vrijloophoek geslepen, tanden geslepen							
voor hout, serie »pionier« snel en zuiver in alle houtdiktes							
Hardhout, zachthout, spaanplaten, meubelplaten, vezelplaten, voor snelle zaagsneden	HCS	91	1,5	2,0-3,0 mm, progressief	T 234 X	5	623675000*
vrijloophoek geslepen, tanden geslepen						25	623617000*
Universeel, serie »pionier« voor hout, metaal, kunststoffen							
Hout, hout met spijkers, metaal, non-ferro metalen, kunststoffen	BiM	106	1,25	2,4-5,0 mm, progressief	T 345 XF	5	623677000*
gezet, gefreesd						25	623621000*
voor metaal, serie »classic«							
Staalplaten 0,5-1,5 mm, non-ferro metalen	HSS	66	1	0,7 mm	T 118 G	5	623636000*
gefreesd, gegolfd						25	623693000*
Stalen platen 1-3 mm, non-ferro metalen	HSS	51	1	1,2 mm	T 118 A	3	623965000*
gefreesd, gegolfd						5	623637000*
						25	623692000*

* ZB-verpakt





Uitvoering	Materiaal	Nuttige lengte mm	Dikte mm	Tandsteek	Gelijk aan Bosch type	Verkoopeenheid	Art. nr.
23924 HSS Stalen platen 1-3 mm, non-ferro metalen							
gefreesd, gegolfd	HSS	66	1	1,1-1,5 mm / 23-17 TPI / progressief	T 118 A	5	623924000*
23647 HSS Stalen platen 1-3 mm, non-ferro metalen, speciaal voor gebogen zaagsneden							
gefreesd, gegolfd	HSS	51	1	1,2 mm	T 218 A	5	623647000*
	HSS	66	1	1,1-1,5 mm / 23-17 TPI	T 218 A	5	623926000*
23629 HSS Stalen platen 1-3 mm, non-ferro metalen, sandwichmaterialen							
gefreesd, gegolfd	HSS	106	1	1,2 mm	T 318 A	5	623629000*
						25	623623000*
23638 HSS Stalen platen 2,5-6 mm, non-ferro metalen							
gefreesd, gegolfd	HSS	51	1	2,0 mm	T 118 B	5	623638000*
						25	623618000*
23925 HSS Stalen platen 2,5-6 mm, non-ferro metalen							
gefreesd, gegolfd	HSS	66	1	1,9-2,3 mm / 13-11 TP I / progressief	T 118 B	5	623925000*
	HSS	106	1	2,0 mm	T 318 B	5	623697000*
voor metaal, serie »professional« breukvast bij lange levensduur							
23971 BiM Stalen platen 1-3 mm, non-ferro metalen							
gefreesd, gegolfd	BiM	51	1	1,2 mm	T 118 AF	5	623971000*
23950 BiM Stalen platen 1-3 mm, non-ferro metalen							
gefreesd, gegolfd	BiM	66	1	1,1-1,5 mm / 23-17 TPI / progressief	T 118 AF	5	623950000*
23978 BiM Stalen platen 1-3 mm, sandwichmaterialen 2-65 mm, non-ferro metalen, plexiglas							
gefreesd, gegolfd	BiM	106	1	1,1 mm	T 318 AF	5	623978000*
23972 BiM Stalen platen 2,5-6 mm, non-ferro metalen							
gefreesd, gegolfd	BiM	51	1	2,0	T 118 BF	5	623973000*
	BiM	66	1	1,9-2,3 mm / 13-11 TPI	T 118 BF	5	623929000*
23975 BiM Stalen platen 2,5-6 mm, sandwichmaterialen 2-65 mm, non-ferro metalen, plexiglas							
gefreesd, gegolfd	BiM	106	1	1,8 mm	T 318 BF	5	623979000*
23684 BiM Stalen platen 2,5-6 mm, sandwichmaterialen 2-120 mm, non-ferro metalen, plexiglas							
gefreesd, gezet	BiM	150	1,25	2,0 mm	T 718 BF	5	623604000*
23973 BiM Stalen platen 2-5 mm, non-ferro metalen							
gefreesd, gegolfd	BiM	50	1	1,5 mm	T 118 EF	5	623972000*
23970 BiM Stalen platen 1,5-4 mm, speciaal voor gebogen zaagsneden							
gefreesd, gegolfd	BiM	57	1,25	1,5 mm	T 118 EOF	5	623970000*
voor metaal, serie »pionier« snel en zuiver in alle materiaaldiktes							
23813 BiM Stalen platen 1,5-10 mm, non-ferro metalen tot 30 mm							
gefreesd, gezet	BiM	74	1	1,4 - 2,6 mm, progressief	T 123 XF	5	623676000*
						25	623620000*









Uitvoering	Materiaal	Nuttige lengte mm	Dikte mm	Tandsteek	Gelijk aan Bosch type	Verkoopeenheid	Art. nr.
voor aluminium en non-ferrometalen, serie "expert" speciaal voor aluminium en non-ferro metalen							
23639 HSS Aluminium 3-15 mm, non-ferro metalen 4-20 mm, kunststoffen, voor snelle zaagsneden							
gefreesd, gezet	HSS	74	1	3,0 mm	T 127 D	5	623639000*
						25	623622000*
23648 HSS Aluminium 3-15 mm, non-ferro metalen 4-20 mm, speciaal voor gebogen zaagsneden							
gefreesd, gezet	HSS	74	1	3,0 mm	T 227 D	5	623648000*
23974 BiM Aluminium 3-15 mm, non-ferro metalen 4-20 mm, kunststoffen, voor snelle zaagsneden							
gefreesd, gezet	BiM	75	1	3,0 mm	T 127 DF	5	623974000*
voor roestvast staal, serie »expert« speciaal voor roestvast staal, inox							
23682 HM roestvast metalen platen (inox) 1-2 mm, non-ferro metalen							
geslepen	HM	57	1	1,1 mm	T 118 AHM	3	623662000*
23683 HM roestvast metalen platen (inox) 2-4 mm, non-ferro metalen							
geslepen	HM	57	1	1,4 mm	T 118 EHM	3	623663000*
voor kunststoffen, serie »expert« voor speciale toepassingen, bv. kunststoffen							
23687 HM glasvezelversterkte kunststoffen, Corian 4-60 mm							
geslepen	HM	91	1,25	3,3 mm	T 301 CHM	3	623687000*
voor gipskarton/cementstoffen, serie »expert« voor speciale toepassingen, bv. gipskarton, cementstoffen							
23682 HM Gipskarton, cementvezelplaten 5-50 mm, glasvezelversterkte kunststoffen 5-20 mm							
geslepen	HM	74	1,25	4,3 mm	T 141 HM	1	623652000*
23688 HM Gipskarton, cementvezelplaten 5-50 mm, glasvezelversterkte kunststoffen 5-20 mm							
geslepen	HM	106	1,25	4,3 mm	T 341 HM	1	623688000*
						3	623671000*
voor plexiglas, serie »expert« voor speciale toepassingen, bv. plexiglas							
23640 HSS Plexiglas, polycarbonaat 2-20 mm, non-ferro metalen 2-10 mm							
vrijloophoek geslepen, tanden geslepen	HSS	74	1,25	2,0 mm	T 101 A	5	623640000*
voor zachte materialen, serie "expert" voor speciale toepassingen, bv. zachte materialen, karton							
23641 HCS Piepschuim, karton, leer, rubber, tapijt tot 50 mm							
mes geslepen, recht	HCS	74	1,25		T 113 A	5	623641000*
23684 HCS Piepschuim, karton, leer, rubber, tapijt tot 50 mm							
mes geslepen, gebogen	HCS	126	1		T 313 AW	3	623684000*

* ZB-verpakt

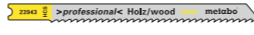
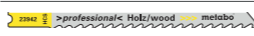



Uitvoering	Materiaal	Nuttige lengte mm	Dikte mm	Tandsteek	Gelijk aan Bosch type	Verkoopenheid	Art. nr.
voor keramische materialen, serie "expert" voor speciale toepassingen, bv. keramische materialen							
	Keramiek, glas, glasvezelversterkte kunststoffen, gietijzer						
grof	HM, bestrooid	76	0,8	-	T 130 Riff	1	623657000*
	Keramiek, glas, glasvezelversterkte kunststoffen, gietijzer						
fijn	HM, bestrooid	76	0,8	-	T 150 Riff	1	623658000*

Assortimenten decoupeerzaagbladen met T-schacht







	Art. nr.
 <p>Assortiment decoupeerzaagbladen 1 (3 stuks) ■ Voor hout en metaal ■ HCS-zaagbladen/HSS-zaagblad Passend voor Metabo, AEG, Atlas Copco, Black & Decker, Bosch, DeWalt, Elu, Festool, Hitachi, Holz-Her, Kress, Makita, Skil ... Bestaande uit telkens 1 zaagblad 623634000, 623633000, 623637000 Geschikt voor de materialen: hout, metaal Aantal stuks: 3</p>	623968000*
 <p>Assortiment decoupeerzaagbladen 2 (5 stuks) ■ Voor hout, metaal en kunststof ■ HCS-zaagbladen/HSS-zaagblad Passend voor Metabo, AEG, Atlas Copco, Black & Decker, Bosch, DeWalt, Elu, Festool, Hitachi, Holz-Her, Kress, Makita, Skil ... Bestaande uit telkens 1 zaagblad 623633000, 623635000, 623632000, 623631000 en 623637000 Geschikt voor de materialen: hout, kunststoffen, metaal Aantal stuks: 5</p>	623645000*
 <p>Assortiment decoupeerzaagbladen 3 (10 stuks) ■ Voor hout, metaal en kunststof ■ HCS-zaagbladen/HSS-zaagbladen Passend voor Metabo, AEG, Atlas Copco, Black & Decker, Bosch, DeWalt, Elu, Festool, Hitachi, Holz-Her, Kress, Makita, Skil ... Bestaande uit telkens 2 decoupeerzaagbladen 623634000, 623633000, 623646000, 623637000, 623638000 Geschikt voor de materialen: hout, metaal, kunststoffen Aantal stuks: 10</p>	623600000*
 <p>Assortiment decoupeerzaagbladen 4 (25 stuks) ■ Voor hout ■ HCS-zaagbladen Passend voor Metabo, AEG, Atlas Copco, Black & Decker, Bosch, DeWalt, Elu, Festool, Hitachi, Holz-Her, Kress, Makita, Skil ... Bestaande uit telkens 10 zaagbladen 623633000 en 623635000 en 5 zaagbladen 623649000 Geschikt voor materiaal: hout Aantal stuks: 25</p>	623698000*













Decoupeerzaagbladen met universele schacht							
Uitvoering	Materiaal	Nuttige lengte mm	Dikte mm	Tandsteek	Gelijk aan Bosch type	Verkoopenheid	Art. nr.
■ Passend bij Black & Decker, Skil, Kress en dergelijke							
voor hout, serie "classic"							
	Hardhout, zachthout, spaanplaten, meubelplaten, vezelplaten 5-50 mm, voor zuivere zaagsneden						
gefreesd, gezet	HCS	74	1,25	3,0 mm	U 111 C	5	623945000*
voor hout, serie »professional« snelle/zuivere zaagsnede							
	Hardhout, zachthout, spaanplaten, meubelplaten, vezelplaten 5-50 mm						
geslepen, gezet	HCS	82	1,25	4,0 mm	U 144 D	5	623944000*
	Hardhout, zachthout, triplex, gecoate platen 1,5-15 mm, speciaal voor gebogen zaagsneden						
vrijloophoek geslepen	HCS	52	1,25	1,3 mm	U 1 AO	5	623936000*
	Hardhout, zachthout, spaanplaten, meubelplaten, vezelplaten 10-45 mm, voor zuivere zaagsneden						
vrijloophoek geslepen, tanden geslepen	HCS	82	1,25	2,5 mm	U 101 B	5	623943000*
	Hardhout, zachthout, spaanplaten, meubelplaten, vezelplaten 3-30 mm, voor zuivere zaagsneden						
vrijloophoek geslepen, tanden geslepen	HCS	82	1,25	4,0 mm	U 101 D	5	623942000*
voor hout, serie "professional" BiM snel bij lange levensduur							
	Hardhout, zachthout, spaanplaten, meubelplaten, vezelplaten 3-30 mm, gecoate platen, voor zuivere zaagsneden						
vrijloophoek geslepen, tanden geslepen	BiM	82	1,25	2,5 mm	U 101 BF	5	623905000*
voor hout, serie »pionier« snel en zuiver in alle houtdiktes							
	Hardhout, zachthout, spaanplaten, meubelplaten, vezelplaten 2-65 mm, voor snelle zaagsneden						
vrijloophoek geslepen, tanden geslepen	HCS	90	1,5	2,0-3,0 mm, progressief	U 234 X	5	623903000*
voor hout en metaal, serie "pionier" voor hout, metalen, kunststoffen							
	Hout, hout met spijkers, metaal, non-ferro metalen, kunststoffen						
gefreesd, gezet	BiM	107	1,25	2,4 - 5,0 mm, progressief	U 345 XF	5	623906000*
voor metaal, serie »classic«							
	Stalen platen 0,5 - 1,5 mm						
gefreesd, gegolfd	HSS	52	0,8	0,7 mm	U 118 G	5	623938000*
	Stalen platen 1 - 3 mm						
gefreesd, gegolfd	HSS	52	0,8	1,2 mm	U 118 A	5	623941000*
	Stalen platen 2,5 - 6 mm						
gefreesd, gegolfd	HSS	52	1	2,0 mm	U 118 B	5	623940000*

* ZB-verpakt

Uitvoering	Materiaal	Nuttige lengte mm	Dikte mm	Tandsteek	Gelijk aan Bosch type	Verkoopenheid	Art. nr.
voor metaal, serie »professional« breukvast bij lange levensduur							
							
Stalen platen 1 - 3 mm							
gefreesd, gegolfd	BiM	52	0,8	1,2 mm	U 118 AF	5	623907000*
							
Stalen platen 2,5 - 6 mm							
gefreesd, gegolfd	BiM	74	0,8	2,0 mm	U 118 BF	5	623937000*
voor metaal, serie »pionier« snel en zuiver in alle materiaaldiktes							
							
Stalen platen 1,5-10 mm, buizen, profielen tot 30 mm							
gefreesd, gezet	BiM	74	1	1,2 - 2,6 mm, progressief	U 123 XF	5	623909000*
voor aluminium en non-ferrometalen, serie "expert" speciaal voor aluminium en non-ferro metalen							
							
Aluminium, non-ferro metalen 3-15 mm, buizen, profielen tot 30 mm							
gefreesd, gezet	HSS	74	1	3,0 mm	U 127 D	5	623939000*

Overige toebehoren voor decoupeerzagen

	Art. nr.
 Beschermplaat (kunststof) <ul style="list-style-type: none"> Om op de voetplaat van de decoupeerzaag aan te brengen De universele kunststof beschermplaat ter bescherming van alle werkstukoppervlakken Geleiderailadapter aan beide zijden aan te koppelen, compatibel met Metabo, Mafell en Bosch Rubberen opzetstuk voor invalzagen Gebruik van splinterbeveiligingsplaatjes mogelijk Geschikt voor machine: STE 140, STE 140 Plus, STEB 140, STEB 140 Plus, STA 18 LTX 140	623595000*
 Beschermplaat (kunststof/vilt) <ul style="list-style-type: none"> Om op de voetplaat van de decoupeerzaag aan te brengen De kunststof/viltten beschermplaat voorkomt dat zeer gevoelige werkstukoppervlakken bekrast worden, incl. 3 reserveviltten Geleiderailadapter aan beide zijden aan te koppelen, compatibel met Metabo, Mafell en Bosch Rubberen opzetstuk voor invalzagen Gebruik van splinterbeveiligingsplaatjes mogelijk Geschikt voor machine: STE 140, STE 140 Plus, STEB 140, STEB 140 Plus, STA 18 LTX 140	623596000*
 Beschermplaat (pentinax) <ul style="list-style-type: none"> Om op de voetplaat van de decoupeerzaag aan te brengen De duurzame beschermplaat van kunststof/hard papier (pentinax) voor hout of op hout gelijkende werkstukoppervlakken Geleiderailadapter aan beide zijden aan te koppelen, compatibel met Metabo, Mafell en Bosch Rubberen opzetstuk voor invalzagen Gebruik van splinterbeveiligingsplaatjes mogelijk Geschikt voor machine: STE 140, STE 140 Plus, STEB 140, STEB 140 Plus, STA 18 LTX 140	623597000*
 Beschermplaat <ul style="list-style-type: none"> Om op de voetplaat van de decoupeerzaag aan te brengen De beschermplaat voorkomt krassen op gevoelige werkstukoppervlakken Geschikt voor machine: STEB 65 Quick, STEB 70 Quick, STEB 80 Quick, STE 90 SCS, STE 100 SCS, STA 18 LTX, STE 100 Plus, STE 135, STE 135 Plus, STEB 135, STEB 135 Plus	623664000*
 Cirkel- en parallelgeleiding <ul style="list-style-type: none"> Voor het zagen van cirkels van Ø 100 mm tot Ø 360 mm en voor zaagsneden parallel met een rand (max. afstand van de rand 210 mm). Geschikt voor machine: STE 140, STE 140 Plus, STEB 140, STEB 140 Plus, STA 18 LTX 140, STEB 65 Quick	623591000*
 Cirkel- en parallelgeleiding <ul style="list-style-type: none"> Voor het zagen van cirkels van Ø 100 mm tot Ø 360 mm en voor zaagsneden parallel met een rand (max. afstand van de rand 210 mm). Geschikt voor machine: STE 100 Plus, STE 135, STE 135 Plus, STEB 135, STEB 135 Plus, STA 18 LTX, STEB 70 Quick, STEB 80 Quick, STE 90 SCS, STE 100 SCS	631340000*

	Art. nr.
 Geleiderail <ul style="list-style-type: none"> Stabiel, geanodiseerd aluminium profiel Antisliplaag voor grip bij het plaatsen en ter bescherming van de werkstukken tegen krassen Spelingsvrij instelbare geleidingsliniaal Geschikt voor: Metabo-decoupeerzagen, -handcirkelzagen en de bovenfrezen OFE 738 en Of E 1229 Signal (bij gebruik van de desbetreffende toebehoren); KS 55 FS, KSE 55 Vario Plus, KS 66 Plus, KSE 68 Plus direct te gebruiken; ook geschikt voor de doorslijp-afzuigbeschermpak CED 125 Plus in combinatie met een haakse slijper Totale lengte 1.500 mm	631213000
 Geleiderail met tas	631213700
 Geleidingsvoorziening <ul style="list-style-type: none"> Voor het gebruik van de decoupeerzagen in combinatie met de geleiderail Geschikt voor machine: STE 100 Plus, STE 135, STE 135 Plus, STEB 135, STEB 135 Plus, STA 18 LTX, STEB 70/80 Quick, STE 90/100 SCS, STEB 65 Quick	631249000
 Verbindingsstuk <ul style="list-style-type: none"> Voor probleemloos verbinden van 2 geleiderails 	631211000*
 2 klembeugels <ul style="list-style-type: none"> Voor het bevestigen van de geleiderail op het werkstuk of de werktafel 	631031000*
 Koelsmeerstift <ul style="list-style-type: none"> Verlenging van de standtijden bij gereedschap zoals bv. kernboren, metaalboren, BiM-gatzagen, frezen of zaagbladen 	623443000
 3 splinterbeveiligingsplaatjes Geschikt voor machine: STE 100 Plus, STE 135, STE 135 Plus, STEB 135, STEB 135 Plus	623665000*
 3 splinterbeveiligingsplaatjes Geschikt voor machine: STEB 65 Quick, STEB 70 Quick, STEB 80 Quick, STE 90 SCS, STE 100 SCS, STA 18 LTX, ST 50 Pendix, STE 70, STE 80 Quick, STE 140, STE 140 Plus, STEB 140, STEB 140 Plus, STA 18 LTX 140	631208000*
 Afzuigset <ul style="list-style-type: none"> Afzuigset met geribbeld uiteinde voor veilige aansluiting op Metabo-alleszuiger met zuigslang-Ø 27 mm en 35 mm. Geschikt voor machine: STA 18 LTX 140	623669000*
 Afzuigset <ul style="list-style-type: none"> Afzuigset met geribbeld uiteinde voor veilige aansluiting op Metabo-alleszuiger met zuigslang-Ø 27 mm en 35 mm Geschikt voor machine: STE 140, STE 140 Plus, STEB 140, STEB 140 Plus	623670000*
 Zuigslang <ul style="list-style-type: none"> Met bajonetaansluitstuk en rubberen aansluitstuk (binnen-Ø 30 mm, buiten-Ø 35 mm) Aansluitstuk-Ø: 58/35 mm Slanglengte: 3,5 m Zuigslang-Ø: 27 mm 	631938000
 Zuigslang <ul style="list-style-type: none"> Antistatische zuigslang Met bajonetaansluitstuk en rubberen aansluitstuk (binnen-Ø 30 mmm, buiten-Ø 35 mm) Aansluitstuk-Ø: 58/35 mm Slanglengte: 3,5 m Zuigslang-Ø: 27 mm 	631939000

* ZB-verpakt

ROBUUSTE RECIPROZAGEN: VOOR KRACHTIG ZAGEN

Bijna geen enkele machine is zo veelzijdig als een reciprozaag. In de bouw en bij de renovatie is het de eerste keuze voor grove zaagsneden, bijvoorbeeld voor het afkorten van buizen, voor het zagen van hout en isolatieplaten, het afkorten van gasbetonstenen en nog veel meer. Met de SSEP 1400 MVT en het kleinere model SSE 1100 biedt Metabo twee bijzonder robuuste en krachtige reciprozagen aan.



QUICK

Metabo Quick
voor gereedschapsloze
zaagbladwissel



Bijschakelbare 3-traps pendelslag
voor optimaal zaagvermogen in
ieder materiaal



Voor de zwaarste toepassingen
dankzij krachtige 1.400 Watt motor
met een constant aantal slagen

Maximale controle
door middel van
snelheidsschakelaar
met vergrendel-
functie en stelwielje
om het aantal slagen
vooraf in te stellen



Metabo VibraTech (MVT)
geïntegreerde balancering voor
trillingsreductie

SSEP 1400 MVT



Reciprozagen kunnen dankzij het universele zaagbladprogramma worden gebruikt in de meest verschillende materialen, zoals hier in gasbeton.



Met de **SSEP 1400 MVT** kunnen professionals in de bouw en bij de renovatie dankzij de krachtige 1.400 Watt motor ook bij zeer zware toepassingen snel werken.



De **SSE 1100** is geschikt voor alle standaard toepassingen, bijvoorbeeld voor het afkorten van buizen, voor het zagen van hout en isolatieplaten en nog veel meer.



Technische gegevens

	Accu-reciprozaag PowerMaxx ASE	Accu-reciprozaag ASE 18 LTX
Type accu-pack	Li-Ion	Li-Ion / LiHD
Spanning van de accu-pack	10,8 V	18 V
Aantal slagen bij onbelast draaien	0 - 3.100 /min	0 - 2.700 /min
Zaagslaglengte	13 mm	30 mm
Gewicht (met accu-pack)	1,2 kg	3,6 kg

Met:

Art. nr.	602264	602269
Decoupeerzaagblad voor metaal	■	
Reciprozaagblad voor hout en metaal	■	
Inbussleutel		■
2 Li-Power accu-packs (10,8 V/2,0Ah)	■	
2 Li-Power accu-packs (18 V/5,2 Ah)		■
Lader ASC 30-36 V »AIR COOLED«		■
Lader LC 40	■	
Kunststof koffer	■	■

Varianten vindt u in de Metabo-prijslijst en op internet

Productvoordelen

- Lichte, extreem handige zaag voor bediening met 1 of 2 handen
- Bijzonder geschikt voor het werken op moeilijk toegankelijke plaatsen
- Uitgebreid gebruiksspectrum door unieke Quick-opname voor reciprozaagbladen en decoupeerzaagbladen
- Gereedschapsloos verstelbare dieptegeleider voor optimaal gebruik van het zaagblad, en veelzijdig gebruik mogelijk bv. invalzagen
- Geïntegreerde LED-werklamp voor optimale verlichting van het zaagbereik
- Praktische capaciteitsindicatie voor controle van de accu-laadtoestand
- Elegante, lichte machine met softgrip-handgreep voor comfortabel zagen in elke werkpositie
- Robuust tandwielhuis van aluminium persgietwerk, bekleed voor optimale bediening
- Zaagblad 180° draaibaar om boven het hoofd makkelijk te kunnen werken
- Verstelbare dieptegeleider voor optimaal gebruik van het zaagblad, en veelzijdig gebruik mogelijk bv. invalzagen
- Accu-packs met capaciteitsindicatie voor controle van de laadtoestand
- Vario (V)-elektronica voor het werken met regelbare slagfrequentie aangepast aan het materiaal
- Metabo Quick voor gereedschapsloze zaagbladwissel
- Brede toepassingsmogelijkheden door middel van het afgestemde Metabo zaagbladprogramma

Systeemcomponenten

Toebehoren → 357, 371

Accu-packs → 64

01
02
03
04
05
06
07
08
09
10
11
12
13
14



Technische gegevens

Reciprozaag SSEP 1400 MVT

Reciprozaag SSE 1100

Opgenomen vermogen	1.400 W	1.100 W
Afgegeven vermogen	600 W	550 W
Aantal slagen bij onbelast draaien	0 - 2.800 /min	0 - 2.600 /min
Zaagslaglengte	32 mm	28 mm
Pendelslag-standen	3	0
Gewicht zonder netsnoer	4,6 kg	3,9 kg
Kabellengte	4 m	4 m

Met:

Art. nr.	606178	606177
Zaagblad hout	■	
Zaagblad metaal	■	
Zaagblad hout+metaal		■
Kunststof koffer	■	■

Productvoordelen

- Krachtige 1400 Watt motor met een constant aantal slagen voor zeer zware toepassingen
- Bijschakelbare pendelslag met 3 standen voor optimaal zaagvermogen in ieder materiaal
- Metabo VibraTech (MVT): geïntegreerde balancering voor trillingsreductie
- Vario-Constamatic (VC)-volle-golf elektronica voor het werken met slagfrequenties aangepast aan het materiaal, die onder belasting constant blijven
- Maximale controle door middel van snelheidsschakelaar met vergrendelfunctie en stelwielje om het aantal slagen vooraf te kiezen
- Geïntegreerde LED-werklamp voor optimale verlichting van het zaagbereik
- Elegante machine met softgrip-handgreep voor comfortabel zagen in elke werkpositie
- Vario (V)-elektronica voor het werken met regelbare slagfrequentie aangepast aan het materiaal
- Snelheidsschakelaar met vergrendelfunctie voor permanent gebruik
- De krachtige motor maakt het mogelijk om snel te zagen.
- Robuust tandwielhuis van aluminium persgietwerk, bekleed voor optimale bediening
- Metabo Quick voor gereedschapsloze zaagbladwissel
- Zaagblad 180° draaibaar om boven het hoofd makkelijk te kunnen werken
- Gereedschapsloos verstelbare dieptegeleider voor optimaal gebruik van het zaagblad, en veelzijdig gebruik mogelijk bv. invalzagen
- Transmissie tegen stof en spatwater beschermd
- Brede toepassingsmogelijkheden door middel van het afgestemde Metabo zaagbladprogramma

Systeemcomponenten

Toebehoren → 371

Afzuigsystemen → 399

RECIPROZAAGBLADEN



Kenmerken van de Metabo-reciprozaagbladen

Kleur

De kleur geeft aan voor welk te bewerken materiaal het zaagblad het meest geschikt is.

- Geel** Voor hout
- Geel met blauwe letters** Voor hout / metaal
- Blauw** Voor metaal
- Blauw met rood** Voor metaal
- Zwart** Voor speciale toepassingen

Stambladmateriaal

- HCS** Koolstofstaal: voor het zagen in zachthout, harde vezelplaten, kunststoffen
- HSS** Krachtig snelsnijstaal: geschikt voor gebruik in metaal, aluminium
- BiM** Bimetaal: bijzonder buigzame en flexibele verbinding van HCS en HSS. De zaagbladen hebben een vele malen langere levensduur dan HCS en HSS en zijn bijzonder beproefd bij schachtbreukgevaar
- HM** Hardmetaal: deze bijzonder krachtige zaagbladen kunnen worden gebruikt bij roestvast staal, met glasvezel versterkte kunststof, gipskarton of cementvezelplaten. Zaagbladen met een HM-laag zijn geschikt voor het doorzagen van keramische tegels

Kwaliteitsklassen

- Serie »classic«** Goede werkresultaten bij zeer goede standtijd
- Serie »flexible«** Breukvast en flexibel
- serie »professional«** Stabiel, nauwkeurig werken, voor zware omstandigheden
- Serie »professional premium«** Extreem lange gebruiksduur
- Serie »pionier«** Snel door alle materialen
- Serie »expert«** Voor speciale toepassingen

Uitvoering

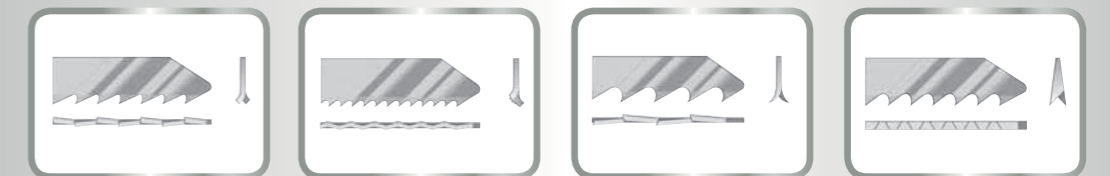

- Tanden gefreesd, vrij zagend gezet**
Relatief ruwe zaagsnede, snel werken in hard- en zachthout, aluminium, non-ferro metalen en kunststoffen
- Tanden gefreesd, vrij zagend gezet**
Fijne snede met rechte machinegeleiding in hard- en zachthout, aluminium, non-ferrometalen en kunststoffen
- Tanden geslepen, vrij zagend gezet**
Snel zagen in hard- en zachthout
- Tanden geslepen, vrij zagend met vrijloophoek geslepen**
Voor een fijne, zuivere zaagsnede in hout en kunststoffen

Schachtvorm

De reciprozaagbladen van Metabo worden met een universele schacht voor decoupeerzagen van alle bekende fabrikanten geleverd.



01

02

03

04

05

06

07

08

09

10

11

12

13

14

METAAL

Art. nr. (Gelijk aan Bosch-type)		631129000 (S 918 AF)	631130000 (S 918 BF)	631454000 (S 922 EF)	631493000 (S 1122 EF)	631990000 (S 422 BF)	631491000 (S 922 BF)	631494000 (S 1122 BF)	628260000 (S 925 VF)	631991000 (S 1025 VF)	628261000 (S 1125 VF)	628263000 (S 1125 VF)	631909000 (S 1025 BF)	631992000 (S 920 CF)	631993000 (S 1120 CF)	628255000 (S 926 BEF)	628256000 (S 1126 BEF)	628257000 (S 926 CHF)	631989000 (T 1126 CHF)	628258000 (S 1136 BEF)	628269000 (S 1136 CHF)	631914000 (S 123 XF)	
		»flexible« reciprozaagbladen < 1,0 mm						»professional« reciprozaagbladen > 1,0 mm bladdikte						»premium«									
Te bewerken materiaal/c.q. toepassingen		voor vlakke zaagsneden						voor gebogen zaagsneden						voor vlakke zaagsneden									
Platen	< 3,0 mm	■		■	■	■		□	□	□	□	□	□						■	■	■	■	■
	< 8,0 mm		■				■	■	■	■	■	■	■	■	■	■	■	■	■	■	■	■	■
	> 8,0 mm						■	■	■	■	■	■	■	■	■	■	■	■	■	■	■	■	■
Buizen, profielen	< 100 mm	■	■	■			■	■	□	□	□	□	□					□	□			■	■
	< 175 mm				■			■	■	■	■	■	■										■
	< 250 mm						■					■											■
Sloop en renovatie	-												■	■	■	■	■	■	■	■	■	■	

HOUT + METAAL

Art. nr. (Gelijk aan Bosch-type)		631125000 (S 1211 H)	631492000 (S 922 VF)	631495000 (S 1122 VF)	631407000 (S 1222 VF)	631932000 (S 1022 HF)	631984000 (S 611 VF)	631985000 (S 711 VF)	631986000 (S 1111 VF)	631987000 (S 1411 VF)	631925000 (S 610 DF)	631926000 (S 1110 DF)	631915000 (S 3456 XF)	
		»flexible« < 1,0 mm				»professional« > 1,0 mm								
		extra lang	kort	extra lang	speciaal voor het repareren van pallets		voor gebogen zaagsneden		extra lang	extra dik, robuust kort	extra dik, robuust lang	universeel progressief vertand		
Hout, spaanplaten	< 100 mm		□		□	■	■			■		■	■	
	< 175 mm			□	□									
	< 250 mm	■		□	□				■					
Hout met spijkers/metalen insluiting	< 100 mm		■			■	■			■			■	
	< 175 mm			■	■								■	
	< 250 mm	□		■	■				■				■	
Platen	< 3,0 mm		■										■	
	< 8,0 mm			■	■								■	
	> 8,0 mm				■								■	
Buizen/profielen	< 100 mm		■										■	
	< 175 mm			■	■								■	
	< 250 mm				■								■	
Kunststoffen/raamkozijnen	< 100 mm		■			■	■			■			■	
	< 175 mm			■	■				■				■	
	< 250 mm	□			■				■				■	
Reparaties van pallets	-				■							■		
Sloop en renovatie	-									■	■	□		

HOUT

Art. nr. (Gelijk aan Bosch-type)		628241000 (S 617 K)	628242000 (S 1617 K)	628244000 (S 1111 K)	631470000 (S 644 D)	631472000 (S 1344 D)	631488000 (S 1631 L)	631913000 (S 2345 X)
		voor gebogen zaagsneden, grof	extra lang snel, grof	snel, grof	voor invalsneden	extra lang		universeel progressief vertand
Hout (droog), spaanplaten, triplex	< 100 mm				■			
	< 190 mm						■	■
	< 250 mm					■		
Hout (vochtig), brandhout, snoeien	< 100 mm	■						
	< 190 mm			■			■	
	< 250 mm		■					
Kunststoffen	< 100 mm				■			
	< 190 mm							■
	< 250 mm					■		

SPECIALE TOEPASSINGEN

Art. nr. (Gelijk aan Bosch-type)		631817000 (S 518 EHM)	631818000 (S 1130 Riff)	631137000 (S 641 HM)	631146000 (S 1241 HM)	631819000 (S 2041 HM)	631144000 (S 713 AW)	631907000 (S 628 DF)	631916000 (S 1543 HM)	631917000 (S 1234 HM)	631918000 (S 2243 HM)
				kort	lang	extra lang		zuivere zaagsneden			
Roestvaste platen (inox)	2-4 mm	■									
Kunststoffen, GfK	-	■	■	■	■	■					
Karton, piepschuim, isolatiematerialen	-						■				
Gipskarton	-							■			
Gegoten stalen buizen	< Ø 6"		■								
Baksteen	< 100 mm		■	■					■		
	< 250 mm				■					■	
	< 350 mm					■					■
Gasbeton, vezelcement	< 100 mm			■					■		
	< 250 mm				■					■	
	< 350 mm					■					■
Muursteen, baksteen, poriënbeton, kalkzandsteen, cementplaten	< 150 mm								■		
	< 215 mm									■	
	< 365 mm										■

Legenda

- progressief vertand = tandsteek oplopend geschikt voor dun en dik materiaal.
- uitermate geschikt
- beperkt geschikt









01
02
03
04
05
06
07
08
09
10
11
12
13
14

Repricozaagbladen met 1/2" universele schacht

- Passend bij Metabo, AEG, Black & Decker, Bosch, DeWalt, Flex, Hitachi, Milwaukee, Porter Cable, Skil ...







Voor metaal, serie »flexible«

- Breukbestendig, flexibel, reciprozaagbladen < 1,0 mm dikte

Uitvoering	Materiaal-uitvoering	Totale lengte mm	Dikte mm	Tandsteek	Gelijk aan Bosch type	Verkoop-eenheid	Art. nr.
 Platen 1-3 mm, profielen 5-100 mm gegolfd, gefreesd	BiM	150	0,9	1 mm/ 24TPI	S 918 AF	2	631129000*
 Platen 2-8 mm, profielen 10-100 mm gegolfd, gefreesd	BiM	150	0,9	1,8 mm/ 14 TPI	S 918 BF	2	631130000*
 Platen 0,7-3 mm, profielen Ø 0,5-100 mm, profielen 0,5-100 mm gezet, gefreesd	BiM	150	0,9	1,4 mm/ 18 TPI	S 922 EF	2	631080000*
						5	631454000*
						25	628251000*
 Platen 1,5-4 mm, profielen Ø 5-175 mm, profielen 5-175 mm, voor vlakke zaagsneden gezet, gefreesd	BiM	225	0,9	1,4 mm/ 18 TPI	S 1122 EF	2	631095000*
						5	631493000*
						25	628252000*
 Platen 1,5-6 mm, speciaal voor gebogen zaagsneden gezet, gefreesd	BiM	100	0,9	1,8 mm/ 14 TPI	S 422 BF	5	631990000*
 Platen 3-8 mm, buizen, profielen Ø 10 - 100 mm gezet, gefreesd	BiM	150	0,9	1,8 mm/ 14 TPI	S 922 BF	2	631093000*
						5	631491000*
						25	628253000*
						100	625491000
 Platen 3-8 mm, buizen, profielen Ø 10 - 175 mm, vlakke zaagsneden gezet, gefreesd	BiM	225	0,9	1,8 mm/ 14 TPI	S 1122 BF	2	631096000*
						5	631494000*
						25	628254000*
						100	625492000
 Platen 0,7-3 mm, profielen gezet, gefreesd	BiM	100	0,9	1,4 mm/ 18 TPI	S 522 EF	5	628268000*
 Platen 3-8 mm, profielen gezet, gefreesd	BiM	100	0,9	2 mm/ 14 TPI	S 522 BF	5	628267000*

voor metaal, serie »professional«

- Stabiël, nauwkeurig, voor zware omstandigheden, reciprozaagbladen > 1,0 mm dikte

Uitvoering	Materiaal-uitvoering	Totale lengte mm	Dikte mm	Tandsteek	Gelijk aan Bosch type	Verkoop-eenheid	Art. nr.
 Platen 2-12 mm, buizen, profielen Ø 10 - 100 mm gezet, gefreesd	BiM	150	1,25	1,8-2,6 mm/ 10-14 TPI	S 925 VF	5	628260000*
 Platen 2-12 mm, buizen, profielen Ø 10 - 150 mm gezet, gefreesd	BiM	200	1,25	1,8-2,6 mm/ 10-14 TPI	S 1025 VF	5	631991000*
 Platen 2-12 mm, buizen, profielen Ø 10-175 mm gezet, gefreesd	BiM	225	1,25	1,8-2,6 mm/ 10-14 TPI	S 1125 VF	5	628261000*
						25	628262000*
 Platen 2-12 mm, buizen, profielen Ø 10 - 250 mm gezet, gefreesd	BiM	300	1,25	1,8-2,6 mm/ 10-14 TPI	S 1225 VF	5	628263000*
 Platen 2-8 mm, buizen, profielen Ø 10 - 150 mm gezet, gefreesd	BiM	200	1,25	1,8 mm/ 14 TPI	S 1025 BF	5	631909000*
 Platen 4-10 mm, buizen en profielen Ø 20-100 mm, voor buiszaagvoorzieningen, voor sloop- en renovatiewerkzaamheden, glas gezet, gefreesd	BiM	150	1,6	2,5+3,2 mm/ 8+10 TPI	S 920 CF	5	631992000*
 Platen 4-10 mm, buizen en profielen Ø 20 - 175 mm, voor buiszaagvoorzieningen, voor sloop- en renovatiewerkzaamheden, glas gezet, gefreesd	BiM	225	1,6	2,5+3,2 mm / 8+10 TPI	S 1120 CF	5	631993000*
 Platen 3-8 mm, buizen en profielen Ø 20-100 mm, voor buiszaagvoorzieningen, voor sloop- en renovatiewerkzaamheden, voor rechte, nauwkeurige en bijzonder zuivere zaagsneden gezet, gefreesd	BiM	150	1,1	1,4+1,8 mm/ 14+18 TPI	S 926 BEF	5	628255000*
 Platen 3-8 mm, buizen en profielen Ø 20-175 mm, voor buiszaagvoorzieningen, voor sloop- en renovatiewerkzaamheden, voor rechte, nauwkeurige en bijzonder zuivere zaagsneden gezet, gefreesd	BiM	225	1,1	1,4+1,8 mm/ 14+18 TPI	S 1126 BEF	5	628256000*
 Platen 4-10 mm, buizen en profielen Ø 20-100 mm, voor buiszaagvoorzieningen, voor sloop- en renovatiewerkzaamheden, voor rechte, nauwkeurige en snelle zaagsneden gezet, gefreesd	BiM	150	1,1	2,5+3,2 mm/ 8+10 TPI	S 926 CHF	5	628257000*
 Platen 4-10 mm, buizen en profielen Ø 20-175 mm, voor buiszaagvoorzieningen, voor sloop- en renovatiewerkzaamheden, voor rechte, nauwkeurige en snelle zaagsneden gezet, gefreesd	BiM	225	1,1	2,5+3,2 mm/ 8+10 TPI	S 1126 CHF	5	631989000*



voor metaal, serie "professional premium"

- Unieke alsmede uitermate agressieve en robuuste vertanding, hoge zaagsnelheden en zeer hoge standtijden

Uitvoering	Materiaal-uitvoering	Totale lengte mm	Dikte mm	Tandsteek	Gelijk aan Bosch type	Verkoop-eenheid	Art. nr.
							
Platen 3-8 mm, buizen en profielen Ø 20-175 mm, voor buiszaagvoorzieningen, voor rechte, nauwkeurige en bijzonder zuivere zaagsneden, met extreem lange levensduur							
gezet, gefreesd	BiM	225	0,9	1,4+1,8 mm / 14+18 TPI	S 1136 BEF	2	628258000*
							
Platen 4-10 mm, buizen en profielen Ø 20-175 mm, voor buiszaagvoorzieningen, voor rechte, nauwkeurige en snelle zaagsneden, met extreem lange levensduur							
gezet, gefreesd	BiM	225	1,1	2,5+3,2 mm / 8+10 TPI	S 1136 CHF	2	628269000*



voor metaal, serie »pionier«





- Universeel en snel in dik en dun materiaal

Uitvoering	Materiaal-uitvoering	Totale lengte mm	Dikte mm	Tandsteek	Gelijk aan Bosch type	Verkoop-eenheid	Art. nr.
							
Platen 1-8 mm, profielen Ø 5 - 100 mm							
gezet, gefreesd	BiM	150	0,9	progressief	S 123 XF	2	631911000*
							
Platen 1-8 mm, profielen Ø 5 - 100 mm							
geslepen, gefreesd	BiM	150	0,9	progressief	S 123 XF	5	631914000*

voor hout en metaal, serie "flexible"



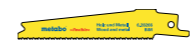



- Breukbestendig, flexibel, reciprozaagbladen < 1,0 mm dikte

Uitvoering	Materiaal-uitvoering	Totale lengte mm	Dikte mm	Tandsteek	Gelijk aan Bosch type	Verkoop-eenheid	Art. nr.
							
Hout, hout met spijkers, non-ferro metalen, kunststoffen							
gezet, gefreesd	HCS	300	0,9	2,5 mm/ 10 TPI	S 1211 H	2	631125000*
							
Hout, hout met spijkers, metalen inlegelementen Ø 5-100 mm, platen, buizen, profielen 3-10 mm, kunststoffen 3-100 mm							
gezet, gefreesd	BiM	150	0,9	1,8-2,6 mm/ 10-14 TPI	S 922 VF	2	631094000*
						5	631492000*
						25	628246000*
							
Hout, hout met spijkers, metalen inlegelementen Ø 5-175 mm, platen, buizen, profielen 3-10 mm, kunststoffen 3 - 175 mm							
gezet, gefreesd	BiM	225	0,9	1,8-2,6 mm/ 10-14 TPI	S 1122 VF	2	631097000*
						5	631495000*
						25	628247000*
						100	625494000

Uitvoering	Materiaal-uitvoering	Totale lengte mm	Dikte mm	Tandsteek	Gelijk aan Bosch type	Verkoop-eenheid	Art. nr.
							
Hout, hout met spijkers, metalen inlegelementen Ø 5-250 mm, platen, buizen, profielen 3-10 mm, kunststoffen 3-250 mm							
gezet, gefreesd	BiM	300	0,9	1,8-2,6 mm/ 10-14 TPI	S 1222 VF	2	631098000*
						5	631407000*
						25	628248000*
							
Hout, hout met spijkers, metalen inlegelementen Ø 5-150 mm, platen, buizen, profielen 3-12 mm, kunststoffen 3-150 mm							
gezet, gefreesd	BiM	200	0,9	2,5 mm/ 10 TPI	S 1022 HF	5	631932000*
						25	628249000*
						200	625497000
							
hout, metaal en kunststoffen							
gezet, gefreesd	BiM	100	0,9	1,4-1,8 mm/ 14-18 TPI	S 522BEF	5	628266000*
							
Hout, hout met spijkers, kunststof spaanplaten							
gezet, gefreesd	BiM	100	0,9	4 mm/ 6 TPI	S 511 DF	5	628265000*

voor hout en metaal, serie "professional"

- Snel, stabiel, voor zware werkzaamheden, reciprozaagbladen > 1,0 mm dikte

Uitvoering	Materiaal-uitvoering	Totale lengte mm	Dikte mm	Tandsteek	Gelijk aan Bosch type	Verkoop-eenheid	Art. nr.
							
Hout 10-100 mm, hout met spijkers, kunststoffen, raamkozijnen, speciaal voor invalschneden							
gezet, gefreesd	BiM	150	1,25	3,2-5,1 mm/ 5-8 TPI	S 611VF	5	631984000*
						25	628250000*
							
Hout, hout met spijkers, kunststoffen, spaanplaten 10-100 mm, speciaal voor gebogen zaagsneden							
gezet, gefreesd	BiM	150	1,25	3,2-5,1 mm/ 5-8 TPI	S 711 VF	5	631985000*
							
Hout, hout met spijkers, kunststoffen, spaanplaten 10-175 mm							
gezet, gefreesd	BiM	225	1,25	3,2-5,1 mm/ 5- 8 TPI	S 1111 VF	5	631986000*
							
Hout, hout met spijkers, kunststoffen, spaanplaten 10-250 mm							
gezet, gefreesd	BiM	300	1,25	3,2-5,1 mm/ 5-8 TPI	S 1411 VF	5	631987000*
							
Hout, hout met spijkers, metalen inlegelementen Ø 10-100 mm, kunststoffen, voor sloop- en renovatiewerkzaamheden							
gezet, gefreesd	BiM	150	1,6	4,3 mm/ 6 TPI	S 610 DF	5	631925000*
							
Hout, hout met spijkers, metalen inlegelementen Ø 10-175 mm, kunststoffen, voor sloop- en renovatiewerkzaamheden							
gezet, gefreesd	BiM	225	1,6	4,3 mm/ 6 TPI	S 1110 DF	5	631926000*

* ZB-verpakt

voor hout en metaal, serie "pionier"

- Universeel en snel in alle materialen

Uitvoering	Materiaal-uitvoering	Totale lengte mm	Dikte mm	Tandsteek	Gelijk aan Bosch type	Verkoop-eenheid	Art. nr.
							
Hout, hout met spijkers, metalen inlegellemen Ø 5-150 mm, platen, buizen, profielen 3-18 mm, kunststoffen 5-150 mm							
gezet, gefreesd	BiM	200	1,25	progressief	S 3456 XF	2	631912000*
						5	631915000*



voor hout, serie "classic"

- Voor de zware toepassingen op de bouwplaats en in de tuin

Uitvoering	Materiaal-uitvoering	Totale lengte mm	Dikte mm	Tandsteek	Gelijk aan Bosch type	Verkoop-eenheid	Art. nr.
							
Hout (ook vochtig) 6-100 mm, snoeien, voor snelle, grove zaagsneden, speciaal voor gebogen zaagsneden							
gezet, gefreesd	HCS	150	1,25	8,5 mm/ 3 TPI	S 617 K	2	628240000*
						5	628241000*
							
Hout (ook vochtig) 10-250 mm, snoeien, voor snelle, grove zaagsneden							
gezet, gefreesd	HCS	300	1,25	8,5 mm/ 3 TPI	S 1617 K	5	628242000*
							
Hout (ook vochtig) 15-190 mm, brandhout, voor snelle, grove zaagsneden							
gezet, gefreesd	HCS	225	1,25	8,5 mm/ 3 TPI	S 1111 K	2	628243000*
						5	628244000*

voor hout, serie »professional«

- Voor de professionele toepassingen op de bouwplaats en in de tuin

Uitvoering	Materiaal-uitvoering	Totale lengte mm	Dikte mm	Tandsteek	Gelijk aan Bosch type	Verkoop-eenheid	Art. nr.
							
Hout 6-100 mm, spaanplaten 6-60 mm, triplex, kunststof, speciaal voor invalsmeden							
gezet, geslepen	HCS	150	1,25	4,0 mm/ 6 TPI	S 644 D	2	631120000*
						5	631470000*
							
Hout 10-250 mm, spaanplaten 10-100 mm, triplex, kunststoffen							
gezet, geslepen	HCS	300	1,25	4,0 mm/ 6 TPI	S 1344 D	2	631122000*
						5	631472000*
							
Hout (ook vochtig) 15-190 mm, brandhout, snoeien							
gezet, geslepen, geharde tanden	HCS	240	1,5	5,0 mm/ 5 TPI	S 1531 L	2	631139000*
						5	631488000*
						25	628245000*











voor hout, serie »pionier«

- Universeel en snel in dik en dun materiaal

Uitvoering	Materiaal-uitvoering	Totale lengte mm	Dikte mm	Tandsteek	Gelijk aan Bosch type	Verkoop-eenheid	Art. nr.
							
Hout (ook vochtig) 6-150 mm, platen 6-60 mm, triplex, kunststoffen, speciaal voor invalsmeden							
gezet, geslepen	HCS	200	1,25	progressief	S 2345 X	2	631910000*
						5	631913000*

Voor speciale toepassingen, serie »expert«

- Passend bij Metabo, AEG, Black & Decker, Bosch, DeWalt, Flex, Hitachi, Milwaukee, Porter Cable, Skil ...
Voer iedere speciale toepassing het optimale soort reciprozaagblad

Uitvoering	Materiaal-uitvoering	Totale lengte mm	Dikte mm	Tandsteek	Gelijk aan Bosch type	Verkoop-eenheid	Art. nr.
							
Roestvaste platen (inox) 2-4 mm, roestvaste profielen 2-50 mm, kunststoffen, glasvezelversterkte kunststoffen							
HM-tandstrip, geslepen	HM	115	1,25	1,4 mm/ 18 TPI	S 522 EHM	2	631817000*
							
Gegoten stalen buizen max. Ø 6", baksteen, kunststoffen, glasvezelversterkte kunststoffen							
HM-gecoat, korrel 30	HM	225	1,25		S 1130 Riff	2	631818000*
							
Karton, piepschuim, isolatiemateriaal							
Mes geslepen	HCS	150	1		S 713 AW	2	631144000*
							
Gasbeton 6-100 mm, baksteen 6-100 mm, vezelcement, glasvezelversterkte kunststoffen							
hardmetalen tanden, gezet	HM	150	1,25	4,3 mm/ 6 TPI	S 641 HM	1	631137000*
							
Gasbeton 10-250 mm, baksteen 10-250 mm, vezelcement, glasvezelversterkte kunststoffen							
hardmetalen tanden, gezet	HM	300	1,5	8,5 mm/ 3 TPI	S 1241 HM	1	631146000*
							
Gasbeton 20-250 mm, baksteen 20-350 mm, vezelcement, glasvezelversterkte kunststoffen							
hardmetalen tanden, gezet	HM	400	1,5	12,7 mm/ 2 TPI	S 2041 HM	1	631819000*
							
Gipskarton, voor zuivere zaagsneden							
gezet, gefreesd	BiM	100	0,9	4,2 mm/ 6 TPI	S 528 DF	5	628264000*
							
Gipskarton 8-100 mm, voor zuivere zaagsneden							
gezet, gefreesd	BiM	150	1,25	4,3 mm/ 6 TPI	S 628 DF	5	631907000*
							
Muursteen, baksteen, poriënbeton, cementplaten, voor materiaaldiktes < 150 mm							
	HM	240	1,5	12,7 mm/ 2 TPI	S 1543 HM	1	631916000*
							
Muursteen, baksteen, poriënbeton, cementplaten, voor materiaaldiktes < 215 mm							
	HM	305	1,5	12,7 mm/ 2 TPI	S 1243 HM	1	631917000*
							
Muursteen, baksteen, poriënbeton, cementplaten, voor materiaaldiktes < 365 mm							
	HM	455	1,5	12,7 mm/ 2 TPI	S 2243 HM	1	631918000*

* ZB-verpakt

M+ SYSTEEM: MACHINE EN TOEBEHOREN PERFECT OP ELKAAR AFGESTEMD VOOR MAXIMALE PRESTATIES.

Machines en toebehoren worden bij Metabo al bij de ontwikkeling optimaal op elkaar afgestemd en samen getest. Uw meerwaarde: maximale prestaties door het effect van Metabo+ systeem.

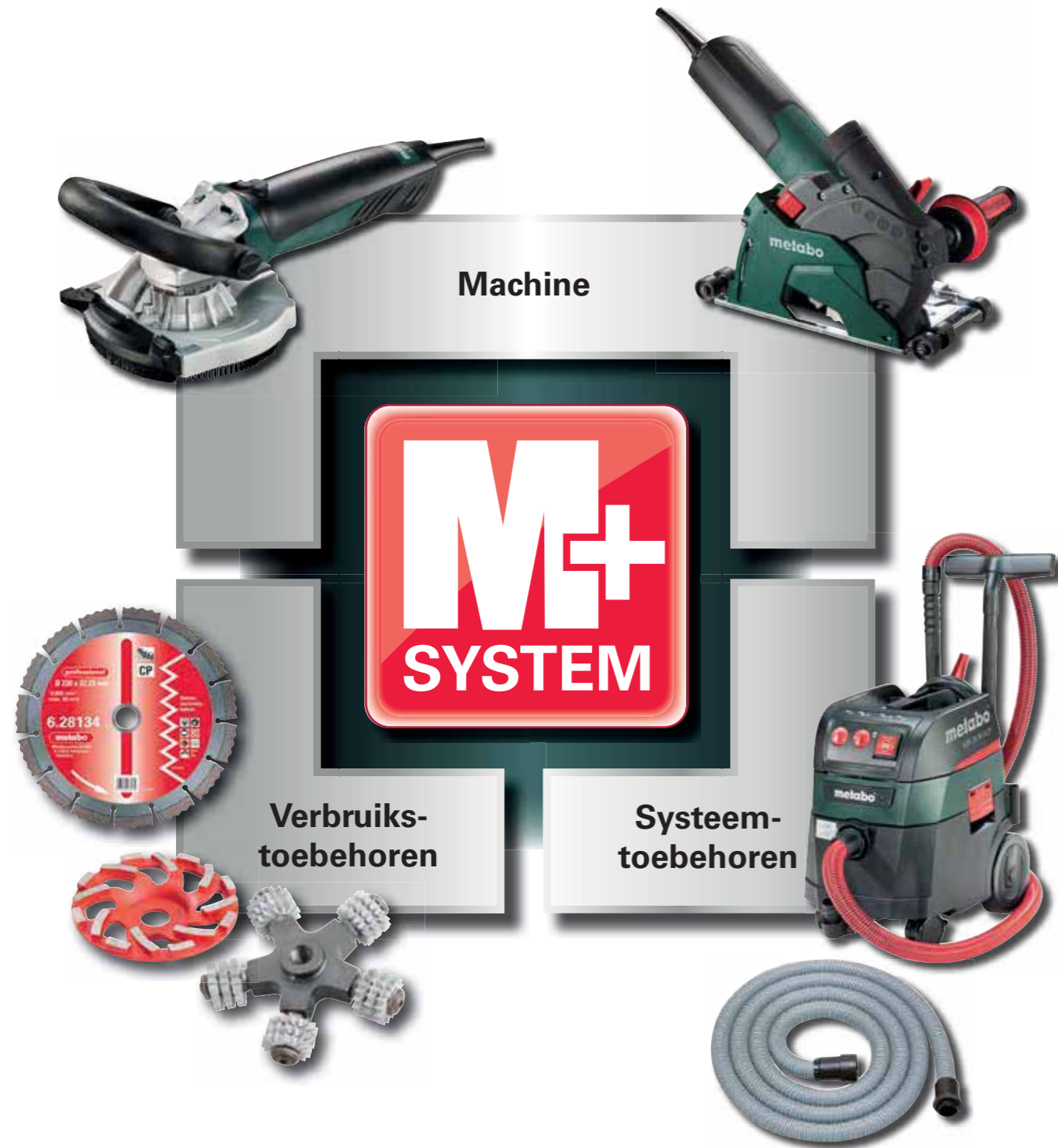

Speciale machines

DOORSLIJPSYSTEMEN: VOOR STOFARM WERKEN

De Metabo compacte haakse slijpers HD met max. 1.550 Watt zorgen voor topprestaties – met name bij de bewerking van beton, plavuizen of tegels. Met afzuigkappen en het passende toebehoren heeft Metabo de perfecte systeemoplossing voor nagenoeg stofvrij werken binnen – of het nu in de nieuwbouw is of bij de renovatie. Met de optimaal op elkaar afgestemde systemen voor de toepassing geoptimaliseerde haakse slijpers, afzuigkappen, speciale schijven en passende alleszuigers kunt u bijzonder productief werken, terwijl werkomgeving en werkstuk bijna stofvrij blijven en de gezondheid wordt beschermd.



Doorslijpen:



CED 125 Plus
Art. nr. 626731000

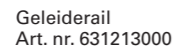

Geleiderail
Art. nr. 631213000



CED 125
Art. nr. 626730000

Schuren:



GED 125
Art. nr. 626732000



Reserveborstels
Art. nr. 6267330000



Tegels »professional«
Art. nr. 628152000



Beton »professional«
Art. nr. 628130000



Beton »professional« Turbo
Art. nr. 628125000



Abrasief »professional«
Art. nr. 628142000



Universal »professional«
Art. nr. 628112000



PKD »professional«
Art. nr. 628208000



Abrasief »professional«
Art. nr. 628206000



Beton »classic« art. nr.
628209000



Beton universal »professional«
Art. nr. 628205000

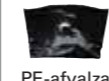

PE-afvalzak
Art. nr. 630325000

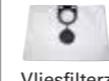

Vliesfilterzak
Art. nr. 630343000



Antistatische zuig-
slang Ø 35 mm
Art. nr. 631370000



Polyester
filtercassettes
Art. nr. 631034000



Alleszuigers
ASR 35 L ACP
Art. nr. 602057
ASR 35 M ACP
Art. nr. 602058
ASR 35 H ACP
Art. nr. 602059



Haakse slijper
W 12-125 HD-set CED



Haakse slijper
W 12-125 HD-set CED Plus

Technische gegevens

Zaagdiepte instelbaar / uit de vrije hand	0 - 24 mm / 27 mm
Doorslijpschijven-Ø	125 mm
Nominaal opnamevermogen	1.250 W
Afgegeven vermogen	780 W
Nullasttoerental	9.600 /min
Toerental bij belasting	8.800 /min
Koppel	4,1 Nm
Schroefdraad as	M 14
Gewicht (zonder netsnoer)	4,2 kg
Kabellengte	4 m

Met:

Art. nr.	600408500	600408510
Beschermkap standaard	■	■
Afzuigkap CED 125	■	■
Afzuigkap CED 125 Plus	■	■
Steunflens	■	■
Extra Metabo VibraTech (MVT)-handgreep	■	■
Spanmoer	■	■
Pensleutel	■	■
Koffer MetaLoc	■	■
Diamant-doorslijpschijf UP	■	■

Productvoordelen

- Systeem voor stofarm doorslijpen tot 27 mm voor binnen en buiten
- Gereedschapsloos montagebare afzuigkap CED 125 uit antistatische kunststof met pompfunctie
- Robuuste, afneembare metalen tafel voor kantel veilig, dichtbij de wand werken en sneden uit de vrije hand
- Systeem voor precies en stofarm doorslijpen tot 27 mm voor binnen en buiten
- Gereedschapsloos montagebare afzuigkap CED 125 Plus uit antistatische kunststof met pompfunctie
- Robuuste, afneembare tafel met wielen voor kantel veilig, voorzichtig werken op gevoelige oppervlakken
- Te gebruiken met geleiderail 631213000 voor precieze sneden

- Lange levensduur in veeleisende toepassingen: krachtige en robuuste haakse slijper met de grootste vermogensdichtheid in zijn klasse, om snel mee te werken
- Nieuwe, voor octrooi aangemelde Metabo Marathon-motor met max. 50% meer koppel en max. 20% hogere overbelastingsweerstand voor snellere materiaalafname en een langere levensduur
- Extra Metabo VibraTech (MVT)-handgreep voor trillingsdemping voor comfortabel werken bij continu gebruik
- Metabo S-automatic mechanische veiligheidskoppeling: minimaliseert kickback bij het blokkeren van de schijf tot het laagste niveau op de markt – voor maximale gebruikersbescherming en om vlot verder te werken
- Afschakelkoolborstels voor de bescherming van de motor
- Aluminium flens voor lange levensduur bij zwaar inzetgereedschap, bv. diamantschijven
- Aansluiting voor de stofafzuiging Ø 35/41 mm

Systeemcomponenten

Toebehoren ▶ 385

Afzuigsystemen ▶ 399



Bijna stofvrij werken

- bij mineraalstof
- Dompelfunctie voor stofarm aanzetten
- Antistatische kunststof voor constant hoog afzuigvermogen



Precieze zaagsneden in de lengte

- Geleiderollen voor goed rechtdoor lopen
- Instelbare zaagdiepte
- Maakt het gebruik van een geleiderail mogelijk



Optimaal voor zaagsneden uit de vrije hand

- Gereedschapsloos, snel verwijderen van de vloerplaat
- Perfect voor de sanering van scheuren



Technische gegevens	Muursleuffrees MFE 30	Muursleuffrees MFE 65
Zaagdiepte instelbaar	0 - 30 mm	20 - 65 mm
Mogelijke groefbreedtes	10/17/23/30 mm	3/9/17/29/33/37/41 mm
Doorslijpschijven-Ø	125 mm	230 mm
Nominaal opnamevermogen	1.400 W	2.400 W
Afgegeven vermogen	750 W	1.600 W
Nullasttoerental	8.200 /min	6.500 /min
Toerental bij belasting	8.200 /min	4.600 /min
Koppel	3,5 Nm	15 Nm
Gewicht (zonder netsnoer)	4,3 kg	9,8 kg
Kabellengte	4 m	4 m

Met:

Art. nr.	601119	600365
4 Afstandsringen	■	
7 Afstandsringen		■
Spanmoer	■	■
Zijhandgreep	■	■
Haakse schroevendraaier	■	
Pensleutel	■	■
Uitbrekgereedschap	■	■
Metalen transportkoffer	■	■

- Productvoordelen**
- Bijzonder stofarm werken door invalfunctie
 - Overbelastingsbeveiliging: beschermt de motor tegen oververhitting
 - Tacho-Constamatic (TC)-volle-golf elektronica: sneller werken door constant toerental onder belasting
 - Krachtbesparend werken door trekkend frezen van boven naar beneden
 - Metabo S-automatic veiligheidskoppeling: mechanisch ontkoppelen van de aandrijving bij het blokkeren van de schijf voor veilig werken
 - Elektronische overbelastingsbeveiliging voor lange levensduur
 - Aanloopstroombegrenzing voorkomt het activeren van de zekering bij de start
 - LED-sigitaal informeert over overbelasting c.q. actieve herstartbeveiliging
 - Metabo VibraTech (MVT): geïntegreerd dempingssysteem voor trillingsreductie ter bescherming van de gezondheid
 - Elektronische veiligheidsuitschakeling van de motor bij het blokkeren van de schijf voor veilig werken

- Geschikt voor het snel en zuiver frezen van muurgroeven
- Groefbreedte en zaagdiepte instelbaar
- Metabo Marathon-motor met gepatenteerde stofbescherming voor lange levensduur
- Herstartbeveiliging: voorkomt het per ongeluk starten van de machine na stroomonderbreking
- Bij het gebruik van slechts één diamantschijf ook geschikt voor het doorslijpen

Systeemcomponenten

Toebehoren → 385 | Afzuigsystemen → 399

Kwaliteitsklasse »professional« / CP



- Ideaal voor alle harde bouwmaterialen, zoals beton (ook gewapend), betonbuizen, graniet, harde zandstenen, composiet, wasbeton
- Op hoge vereisten afgestemde kwaliteit van diamant en zachte bindingsmassa voor optimaal zaagvermogen en lange standtijd
- Lasergelaste diamantsegmenten
- Segmenthoogte: 12,0 mm; max. werksnelheid 80 m/s

Diameter x asgat mm	Segmentafmetingen mm	Aantal segmenten	Max. toerental /min.	Verkoopenheid	Art. nr.
125 x 22,23	32 x 2,15 x 12	9	12.200	1	628130000
125 x 22,23	32 x 2,15 x 12	9	12.200	2	628131000*
230 x 22,23	40 x 2,5 x 12	15	6.600	1	628134000*
230 x 22,23	40 x 2,5 x 12	15	6.600	2	628135000*

Kwaliteitsklasse »professional« / UP



- Zeer geschikt voor alle algemene bouw-/constructiematerialen, zoals beton, wasbeton, harde zandstenen, kleidakpan
- De universele schijf met de hoogwaardige diamantkwaliteit voor optimaal zaagvermogen en lange standtijd
- Lasergelaste diamantsegmenten
- Segmenthoogte: 12,0 mm; max. werksnelheid 80 m/s

Diameter x asgat mm	Segmentafmetingen mm	Aantal segmenten	Max. toerental /min.	Verkoopenheid	Art. nr.
125 x 22,23	32 x 2,15 x 12	9	12.200	1	628112000
125 x 22,23	32 x 2,15 x 12	9	12.200	2	628113000*
230 x 22,23	40 x 2,5 x 12	15	6.600	1	628116000*
230 x 22,23	40 x 2,5 x 12	15	6.600	2	628117000*

Kwaliteitsklasse »professional«



- Zeer geschikt voor alle algemene bouw-/constructiematerialen, zoals beton, wasbeton, harde zandstenen, kleidakpan
- De omheenlopende gesloten "Turbo"-zaagrand zorgt voor schone zaagranden, zonder loskomend materiaal, optimaal zaagvermogen en hoge standtijd.
- Gesinterde zaagrand
- Segmenthoogte: 9,6 mm; max. werksnelheid 80 m/s

Diameter x asgat mm	Segmentafmetingen mm	Max. toerental /min.	Verkoopenheid	Art. nr.
125 x 22,23	2,2 x 9,6	12.200	1	628125000*
230 x 22,23	2,7 x 9,6	6.600	1	628128000*

Overige toebehoren muursleuffrezen en doorslijpsystemen

	Art. nr.
 <p>Zuigslang</p> <ul style="list-style-type: none"> ■ Bij het gebruik van een tweede zuigslang kan het afzuigapparaat op een afstand van 8 m van de werkplek worden opgesteld. <p>Met bajonetbevestiging voor aansluiting op de afzuigopeningen van de muursleuffrezen MFE 30, MFX 65 en MFE 65 Aansluitstuk-Ø: 35/35 mm Slanglengte: 4 m Zuigslang-Ø: 35 mm</p>	630344000
 <p>Aansluitmof voor doorslijpsystemen</p> <ul style="list-style-type: none"> ■ Bijzonder geschikt voor grof vuil, en apparaten met hoge stofvorming. Elektrisch geleidend. <p>Binnen-/ buiten-Ø: 41/ 48 mm</p>	
 <p>Geleiderail 1.500 mm</p> <ul style="list-style-type: none"> ■ Stabiel, geanodiseerd aluminium profiel ■ Antisliplaag voor grip bij het plaatsen en ter bescherming van de werkstukken tegen krassen ■ Spelingsvrij instelbare geleidingsliniaal <p>Geschikt voor de doorslijp-afzuigbeschermer CED 125 Plus in combinatie met een haakse slijper</p>	631213000

* ZB-verpakt

RENOVATIESLIJPER: VOOR KRACHTIG AFNEMEN

De renovatieslijper RS 17-125 is met zijn 1.700 Watt sterke motor en een enorm koppel uitermate geschikt voor het schuren van oude materialen – ook en juist bij de randen. Dat betekent voor u: geen kostbare nabewerking meer. De renovatieslijpers, komstenen en zuigers van Metabo zijn perfect op elkaar afgestemd en maken zo optimale werkresultaten met doeltreffende afzuiging mogelijk!

Ergonomische handgreep in 5 posities verstelbaar – voor de ideale werkpositie

Robuuste beschermkap van aluminium persgietwerk

MARATHON MOTOR

1700-Watt-Marathon-Motor – Extreem bestand tegen overbelasting, prima geschikt voor het zware, permanente gebruik op de bouw

Aluminium flens voor lange levensduur bij zwaar inzetgereedschap, bv. diamant-komschijven

Optimale afzuigresultaten
Geveerde borstelkrans op de beschermkap, die zich aan ieder oppervlak en iedere segmenthoogte aanpast



RS 17-125



Schuren langs de rand zonder nabewerking
door opklapbaar, niet te verliezen segment.



Bijzonder handzaam en compact
RS 14-125 met regelbaar toerental – met name gunstig bij warmtegevoelige coatings en lijmresten.



Maximale productiviteit met het juiste systeem
Renovatieslijpers, komstenen en alleszuigers van Metabo zijn perfect op elkaar afgestemd en maken zo optimale werkresultaten met doeltreffende afzuiging mogelijk.



Technische gegevens

Saneermachine WE 15-125 HD-set GED

Slijpschijven-Ø	125 mm
Nominaal opnamevermogen	1.550 W
Afgegeven vermogen	940 W
Nullastoerental	9.600 /min
Toerental bij belasting	9.600 /min
Koppel	4,2 Nm
Schroefdraad as	M 14
Gewicht (zonder netsnoer)	2,7 kg
Kabellengte	4 m

Met:

Art. nr.	600465510
Beschermkap	■
Afzuigkap GED 125	■
Steunflens	■
Spanmoer	■
Extra Metabo VibraTech (MVT)-handgreep	■
Pensleutel	■
Koffer MetaLoc	■
Diamant-komschijf Beton Classic	■

Productvoordelen

- Universeel bruikbaar systeem voor stofarm slijpen voor binnen en buiten
- De langste levensduur onder extreme omstandigheden: robuuste, krachtige haakse slijper met grootste vermogensdichtheid in zijn klasse, om nog sneller te werken
- Nieuwe, voor octrooi aangemelde Metabo Marathon-motor met max. 50% meer koppel en max. 20% hogere overbelastingsweerstand voor snellere materiaalafname en een langere levensduur
- Tacho-Constamatic (TC)-volle-golf elektronica: sneller werken door constant toerental onder belasting
- Extra Metabo VibraTech (MVT)-handgreep voor trillingsdemping voor comfortabel werken bij continu gebruik
- Metabo S-automatic mechanische veiligheidskoppeling: minimaliseert kickback bij het blokkeren van de schijf tot het laagste niveau op de markt – voor maximale gebruikersbescherming en om vlot verder te werken
- Elektronische overbelastingsbeveiliging, zachte aanloop en herstartbeveiliging
- Afschakelkoolborstels voor de bescherming van de motor
- Aluminium flens voor lange levensduur bij zwaar inzetgereedschap, bv. diamantschijven
- Gereedschapsloos montagebare afzuigkap GED 125 uit antistatische kunststof
- Onverliesbaar, gereedschapsloos te openen segment voor werken dichtbij de wand
- Aansluiting voor de stofafzuiging Ø 35/41 mm

Systeemcomponenten

Toebehoren ▶ 391

Afzuigsystemen ▶ 399



Technische gegevens

Renovatieslijper
RS 14-125

Slijpschijven-Ø	125 mm	125 mm
Nominaal opnamevermogen	1.450 W	1.700 W
Afgegeven vermogen	830 W	950 W
Nullasttoerental	2.000 - 7.000 /min	8.500 /min
Toerental bij belasting	7.000 /min	5.700 /min
Koppel	4 Nm	6 Nm
Schroefdraad as	M 14	M 14
Gewicht (zonder netsnoer)	3,6 kg	4,8 kg
Kabellengte	4 m	4 m

Renovatieslijper
RS 17-125

Levering

Art. nr.	603824	603822
Diamant-komschijf Beton "professional"	■	■
Beugelgreep	■	■
Steunflens	■	■
Spanmoer	■	■
Kunststof koffer	■	■
Pensleutel	■	■

Varianten vindt u in de Metabo-prijslijst en op internet

Productvoordelen

- Laag gewicht, ideaal voor het bewerken van wand en plafond
- Vario-Tacho-Constamatic (VTC)-volle-golf elektronica met stelwiel: voor het werken met toerentallen aangepast aan het materiaal, die onder belasting constant blijven
- Metabo S-automatic veiligheidskoppeling: mechanisch ontkoppelen van de aandrijving bij het blokkeren van het inzetgereedschap voor veilig werken
- Hoog koppel en hoge overbelastingsweerstand voor zware toepassingen bij langdurig gebruik
- Metabo-veiligheidsschakelaar voorkomt per ongeluk inschakelen
- Voor het effectief slijpen en verwijderen van beton, plavuizen en coatings met diamant-komschijven
- Werken langs de rand door niet te verliezen segment dat kan worden opengeklapt
- Optimale afzuigingsresultaten: geveerde borstelkrans op de beschermkap, die zich aan ieder oppervlak en iedere segmenthoogte aanpast
- Zonder gereedschap verstelbare beugelhandgreep voor een veilige en gelijkmatige geleiding bij het schuren
- Metabo Marathon-motor met gepatenteerde stofbescherming voor lange levensduur
- Elektronische zachteaanloop
- Herstartbeveiliging: voorkomt het per ongeluk starten van de machine na stroomonderbreking
- Overbelastingsbeveiliging: beschermt de motor tegen oververhitting
- Afschakelkoolborstels voor de bescherming van de motor
- Aluminium flens voor lange levensduur bij zwaar inzetgereedschap, bv. freeskop

Systeemcomponenten

Toebehoren → 391

Afzuigsystemen → 399



Technische gegevens

Renovatiefrees
RF 14-115

Freeskop-Ø	115 mm
Freesdiepte max.	6 mm
Nominaal opnamevermogen	1.450 W
Afgegeven vermogen	780 W
Nullasttoerental	800 - 2.800 /min
Toerental bij belasting	2.800 /min
Koppel	9 Nm
Schroefdraad as	M 14
Gewicht (zonder netsnoer)	4,3 kg
Kabellengte	4 m

Met:

Art. nr.	603823
Freeskop (spits)	■
Beugelgreep	■
Kunststof koffer	■
Pensleutel	■
Inbusleutel	■

Varianten vindt u in de Metabo-prijslijst en op internet

Productvoordelen

- Voor het doeltreffend verwijderen van pleisterwerk, lijmresten, zachte estrik en oude lagen op wand, plafond en vloer
- Drietraps gereduceerd drijfwerk met hoog vermogen voor maximaal koppel en maximale afname
- Snel werken door grote freesdiameter
- Freesdiepte comfortabel zonder gereedschap instelbaar
- Robuuste beschermkap van aluminium persgietwerk met geveerde borstelkrans voor stofarm werken
- Oplegving voor het eenvoudig hanteren van de machine en aanslag voor werken langs de rand
- Zonder gereedschap verstelbare beugelhandgreep voor een veilige en gelijkmatige geleiding bij het frezen
- Metabo Marathon-motor met gepatenteerde stofbescherming voor lange levensduur
- Vario-Tacho-Constamatic (VTC)-volle-golf elektronica met stelwiel: voor het werken met toerentallen aangepast aan het materiaal, die onder belasting constant blijven
- Elektronische zachteaanloop
- Herstartbeveiliging: voorkomt het per ongeluk starten van de machine na stroomonderbreking
- Metabo S-automatic veiligheidskoppeling: mechanisch ontkoppelen van de aandrijving bij het blokkeren van het inzetgereedschap voor veilig werken
- Overbelastingsbeveiliging: beschermt de motor tegen oververhitting
- Afschakelkoolborstels voor de bescherming van de motor
- Aluminium flens voor lange levensduur bij zwaar inzetgereedschap, bv. freeskop

Systeemcomponenten

Toebehoren → 391

Afzuigsystemen → 399

WELKE MACHINE MET WELK INZETGEREEDSCHAP VOOR WELKE TOEPASSING?

		Renovatieslijper RS 14-125	Renovatieslijper RS 17-125	Renovatiefrees RF 14-115								
												
Toepassingsbereik		voor kleine vlakken tot ca. 50 m²			voor gemiddelde vlakken tot ca. 100 m²			voor gemiddelde vlakken tot ca. 100 m²				
Inzetgereedschap		Diamant-komschijf Beton »pro« Ø 125 mm	Diamant-komschijf Abrasief »pro« Ø 125 mm	PKD-komschijf »pro« Ø 125 mm	Diamant-komschijf Beton »pro« Ø 125 mm	Diamant-komschijf Abrasief »pro« Ø 125 mm	PKD-komschijf »pro« Ø 125 mm	Freeskop vlakland (compleet) Ø 115 mm / M14	Freeskop puntland (compleet) Ø 115 mm / M14	Diamant-komschijf Beton »pro« Ø 125 mm	Diamant-komschijf Abrasief »pro« Ø 125 mm	PKD-komschijf »pro« Ø 125 mm
		Art. nr. 628205000	Art. nr. 628206000	Art. nr. 628208000	Art. nr. 628205000	Art. nr. 628206000	Art. nr. 628208000	Art. nr. 628212000	Art. nr. 628210000	Art. nr. 628205000	Art. nr. 628206000	Art. nr. 628208000
												
Betón	Vers beton	<input type="checkbox"/>	<input checked="" type="checkbox"/>		<input type="checkbox"/>	<input checked="" type="checkbox"/>			<input type="checkbox"/>	<input type="checkbox"/>	<input type="checkbox"/>	
	Oud beton/ zeer hard beton > B35	<input checked="" type="checkbox"/>	<input type="checkbox"/>		<input checked="" type="checkbox"/>	<input type="checkbox"/>				<input type="checkbox"/>	<input type="checkbox"/>	
Lijm	Tegellijm	<input type="checkbox"/>	<input checked="" type="checkbox"/>	<input type="checkbox"/>	<input type="checkbox"/>	<input checked="" type="checkbox"/>	<input type="checkbox"/>	<input type="checkbox"/>	<input checked="" type="checkbox"/>	<input type="checkbox"/>	<input checked="" type="checkbox"/>	<input type="checkbox"/>
	Elastische lijm			<input checked="" type="checkbox"/>			<input checked="" type="checkbox"/>	<input type="checkbox"/>	<input checked="" type="checkbox"/>			<input checked="" type="checkbox"/>
Plavuizen	Zacht	<input type="checkbox"/>	<input checked="" type="checkbox"/>		<input type="checkbox"/>	<input checked="" type="checkbox"/>		<input checked="" type="checkbox"/>	<input checked="" type="checkbox"/>	<input type="checkbox"/>	<input type="checkbox"/>	
	Hard	<input checked="" type="checkbox"/>	<input type="checkbox"/>		<input checked="" type="checkbox"/>	<input type="checkbox"/>				<input type="checkbox"/>	<input type="checkbox"/>	
Pleister	■ Harde cementpleister (en / of) (kalk-cementpleister) met hoog zandpercentage afschuren / affrezen	<input checked="" type="checkbox"/>	<input type="checkbox"/>	<input checked="" type="checkbox"/>	<input checked="" type="checkbox"/>	<input type="checkbox"/>	<input checked="" type="checkbox"/>	<input type="checkbox"/>	<input checked="" type="checkbox"/>	<input checked="" type="checkbox"/>	<input type="checkbox"/>	<input checked="" type="checkbox"/>
	■ Harde cementpleister afschuren / affrezen	<input checked="" type="checkbox"/>	<input type="checkbox"/>	<input type="checkbox"/>	<input checked="" type="checkbox"/>	<input type="checkbox"/>	<input type="checkbox"/>	<input type="checkbox"/>	<input checked="" type="checkbox"/>	<input checked="" type="checkbox"/>	<input type="checkbox"/>	<input type="checkbox"/>
	■ Harde pleister (kalk-cement-bovenpleister) afschuren / affrezen	<input type="checkbox"/>	<input type="checkbox"/>	<input type="checkbox"/>	<input type="checkbox"/>	<input type="checkbox"/>	<input type="checkbox"/>	<input type="checkbox"/>	<input checked="" type="checkbox"/>	<input type="checkbox"/>	<input type="checkbox"/>	<input type="checkbox"/>
	■ Kunsthardepleister afschuren / affrezen	<input type="checkbox"/>	<input type="checkbox"/>	<input checked="" type="checkbox"/>	<input type="checkbox"/>	<input type="checkbox"/>	<input checked="" type="checkbox"/>	<input type="checkbox"/>	<input checked="" type="checkbox"/>	<input type="checkbox"/>	<input type="checkbox"/>	<input checked="" type="checkbox"/>
	■ Kalk-, gipspleister afschuren / affrezen	<input type="checkbox"/>	<input checked="" type="checkbox"/>	<input type="checkbox"/>	<input type="checkbox"/>	<input checked="" type="checkbox"/>	<input type="checkbox"/>	<input checked="" type="checkbox"/>	<input type="checkbox"/>	<input type="checkbox"/>	<input checked="" type="checkbox"/>	<input type="checkbox"/>
	■ Gipsplamuur verwijderen	<input type="checkbox"/>	<input checked="" type="checkbox"/>	<input type="checkbox"/>	<input type="checkbox"/>	<input checked="" type="checkbox"/>	<input type="checkbox"/>	<input checked="" type="checkbox"/>	<input type="checkbox"/>	<input type="checkbox"/>	<input checked="" type="checkbox"/>	<input type="checkbox"/>
Verf / coating	Latexverven en oliekleuren	<input type="checkbox"/>		<input type="checkbox"/>	<input type="checkbox"/>	<input checked="" type="checkbox"/>	<input checked="" type="checkbox"/>	<input checked="" type="checkbox"/>	<input type="checkbox"/>	<input type="checkbox"/>	<input checked="" type="checkbox"/>	<input checked="" type="checkbox"/>
	Elastische beschermingslagen (betonkleur)	<input type="checkbox"/>		<input type="checkbox"/>	<input type="checkbox"/>	<input checked="" type="checkbox"/>	<input checked="" type="checkbox"/>	<input type="checkbox"/>	<input checked="" type="checkbox"/>	<input type="checkbox"/>	<input checked="" type="checkbox"/>	<input checked="" type="checkbox"/>
	Bitumen			<input type="checkbox"/>		<input checked="" type="checkbox"/>	<input checked="" type="checkbox"/>				<input checked="" type="checkbox"/>	<input checked="" type="checkbox"/>
	PU polyurethaan			<input type="checkbox"/>		<input checked="" type="checkbox"/>	<input checked="" type="checkbox"/>	<input type="checkbox"/>	<input checked="" type="checkbox"/>		<input checked="" type="checkbox"/>	<input checked="" type="checkbox"/>
	Epoxy	<input type="checkbox"/>		<input type="checkbox"/>	<input type="checkbox"/>	<input checked="" type="checkbox"/>	<input checked="" type="checkbox"/>	<input type="checkbox"/>	<input checked="" type="checkbox"/>	<input type="checkbox"/>	<input checked="" type="checkbox"/>	<input checked="" type="checkbox"/>
Natuursteen / keramiek	Graniet	<input checked="" type="checkbox"/>	<input type="checkbox"/>		<input checked="" type="checkbox"/>	<input type="checkbox"/>				<input type="checkbox"/>	<input type="checkbox"/>	
	Keramiek	<input checked="" type="checkbox"/>	<input type="checkbox"/>		<input checked="" type="checkbox"/>	<input type="checkbox"/>				<input type="checkbox"/>	<input type="checkbox"/>	
	Marmer	<input type="checkbox"/>	<input checked="" type="checkbox"/>		<input type="checkbox"/>	<input checked="" type="checkbox"/>				<input type="checkbox"/>	<input type="checkbox"/>	

goed geschikt uitermate geschikt

Diamant-komschijven

Voor harde materialen, kwaliteitsklasse Beton »professional«



- Krachtige diamant-komsteen. Zeer geschikt voor het afslijpen van dikke betonlagen, voor het nivelleren van beton, voor het voorbereiden van de vloer, voor het verwijderen van modderlagen en bekistingsnaden op beton, voor het afslijpen van harde cement-, kalk-cement-pleister, harde estriek, voor het nivelleren van graniet, natuurstenen en andere zeer harde materialen, voor de zuivere randbewerking, zonder vrijkomend materiaal
- Maximale werksnelheid 80 m/s

Diameter x asgat mm	Aantal segmenten	Verkoopenheid	Art. nr.
125 x 22,23	16	1	628205000*

Voor abrasieve materialen, kwaliteitsklasse Abrasief »professional«



- Krachtige diamant-komsteen. Zeer geschikt voor het afslijpen van verse betonlagen, kalk- en cementpleister, gipsplamuur, voor het nivelleren van verse estriek, voor het verwijderen van tegellijm, voor het bewerken van marmer
- Maximale werksnelheid 80 m/s

Diameter x asgat mm	Aantal segmenten	Verkoopenheid	Art. nr.
125 x 22,23	16	1	628206000*

Voor betonbeschermlagen, kwaliteitsklasse »professional«



- Krachtige speciale komsteen. Ideaal voor het opschuren en afslijpen van elastische beschermingscoatings (op zachte en harde ondergronden), hechtmiddelen, afdichtingsmiddelen, voor het verwijderen van latex- en olieverven, bitumen, PU/ polyurethaan, epoxy, elastische lijm, voor het affrezen van kalk- en gipspleister, voor het afschuren van kunsthardepleister, harde cementpleister
- Komsteen met PKD-segmenten (polykristallijne diamanten). Door de PKD-segmenten worden bijzonder problematische lagen snel en effectief verwijderd, zonder daarbij vast te plakken
- Maximale werksnelheid 80 m/s

Diameter x asgat mm	Aantal segmenten	Verkoopenheid	Art. nr.
125 x 22,23	12	1	628208000*

Voor harde materialen, kwaliteitsklasse Beton »classic«



- Dubbel beklede diamant-komsteen. Zeer geschikt voor het afslijpen van dikke betonlagen, voor het nivelleren van beton, voor het voorbereiden van de vloer, voor het verwijderen van modderlagen en bekistingsnaden op beton, voor het afslijpen van harde cement-, kalk-cement-pleister, harde estriek, voor het nivelleren van graniet, natuurstenen en andere zeer harde materialen.
- Maximale werksnelheid 80 m/s

Diameter x asgat mm	Aantal segmenten	Verkoopenheid	Art. nr.
125 x 22,23	20	1	628209000*

Overige toebehoren renovatieslijper

Reserveborstelkransen



	Art. nr.
Reserveborstelkrans RS Geschikt voor RS 14-125, RS 17-125	628214000*
Reserveborstelkrans voor afzuigbeschermlagen GED 125	626733000

* ZB-verpakt

Freeskoppen

	Art. nr.
 <p>Freescop punttand compleet</p> <ul style="list-style-type: none"> ■ Freescop punttand compleet met 15 HM-freesringen ■ Voor het verwijderen van harde pleister, beton, schuimonderlagen, lijmresten, verlagen op pleister, kunstharspleister, elastische beschermingscoatings, pleister op balken en latexverven/oliekleuren op pleister ■ De ondergrond wordt door de spitse vorm van de freesring opgeruwd <p>Geschikt voor RF 14-115</p>	628210000*
 <p>Freescop vlakland compleet</p> <ul style="list-style-type: none"> ■ Freescop vlakland compleet met 15 HM-freesringen ■ Voor het verwijderen van zachte materialen zoals pleister, vers (groen) beton, schuimonderlagen en lijmresten, zachte PU-coatings, verlagen op pleister, pleister op houten balken, latexverven/oliekleuren op pleister, bekistingsovergangen en beton op vers gebetonneerde vlakken ■ De ondergrond wordt door de vlakke vorm van de freesring (trekkende snede) glad <p>Geschikt voor RF 14-115</p>	628212000*

Gekartelde freesringen

	Art. nr.
 <p>Freesringen punttand (set=15 stuks)</p> <ul style="list-style-type: none"> ■ Voor het achteraf aanbrengen van de freescop van de RF 14-115 	628211000*
 <p>Freesringen vlakland (set=15 stuks)</p> <ul style="list-style-type: none"> ■ Voor het achteraf aanbrengen van de freescop van de RF 14-115 	628213000*

Overige toebehoren voor de renovatiefrees

Reserveborstelkrans	
	Art. nr.
 <p>Reserveborstelkrans RF 14-115</p>	628215000*



Technische gegevens

	Hetelucht pistool H 16-500	Hetelucht pistool HE 20-600	Hetelucht pistool HE 23-650 Control
Luchthoeveelheid	240 / 450 l/min	150 / 300 / 500 l/min	150 - 250 / 150 - 500 / 500 l/min
Luchttemperatuur	300 / 500 °C	50 / 50 - 600 °C	50 / 50 - 650 °C
Nominaal opnamevermogen	1.600 W	2.000 W	2.300 W
Gewicht (zonder netsnoer)	0,6 kg	0,7 kg	0,9 kg
Kabellengte	4 m	4 m	4 m

Art. nr.	601650	602060	602365
----------	--------	--------	--------

Productvoordelen









- Snelle en eenvoudige temperatuurinstelling door middel van stelwiel
- Bijzonder geschikt voor temperatuurgevoelige materialen door precieze regeling van luchthoeveelheid en temperatuur
- Efficiënt werken door 4 ingestelde programma's
- Breed gebruiksspectrum: ontlakken, vormen, krimpen, lassen en nog veel meer
- Hoogwaardige keramische verwarming, krachtige motor en optimale apparaatkoeling voor lange levensduur
- Makkelijke bediening door ergonomisch design en handgreep met antislip softgrip-oppervlak
- Veilig stationair werken door groot, slipvast stabiel standvlak

Systeemcomponenten

Toebehoren → 394

* ZB-verpakt

01
02
03
04
05
06
07
08
09
10
11
12
13
14

Mondstukken		Art. nr.
	Breedstraalmondstuk 50 mm ■ Voor het drogen en verwijderen van oude verflagen Geschikt voor H 16-500, HE 20-600, HE 23-650 Control, H 1600, HE 2000, HE 2300 Control	630001000*
	Breedstraalmondstuk 75 mm ■ Voor het verwijderen van oude verflagen op grotere vlakken Geschikt voor H 16-500, HE 20-600, HE 23-650 Control, H 1600, HE 2000, HE 2300 Control	630002000*
	Afschermondstuk 75 mm ■ Voor het verwijderen van oude verflagen aan raamkozijnen, voor het waxen en ontwaxen van ski's Geschikt voor H 16-500, HE 20-600, HE 23-650 Control, H 1600, HE 2000, HE 2300 Control	630003000*
	Reflectormondstuk ■ Voor het verwarmen van kunststof buizen voor het vervormen; voor het opkrimpen van krimpkousen (bv. op kabeleinden) Geschikt voor H 16-500, HE 20-600, HE 23-650 Control, H 1600, HE 2000, HE 2300 Control	630004000*
	Verloopmondstuk 20 mm ■ Voor het zeer precies verhitten van bv. van soldeer- en laspunten Geschikt voor H 16-500, HE 20-600, HE 23-650 Control, H 1600, HE 2000, HE 2300 Control	630022000*
	Verloopmondstuk 9 mm ■ Voor het aanbrengen van het spleetmondstuk 630006000 en het lasmondstuk 630007000. Ook geschikt voor zeer precies verhitten bv. van soldeerpunten bij het soldeerruimen ■ Alleen voor heteluchtpistool met elektronica Geschikt voor HE 20-600, HE 23-650 Control, HE 2000, HE 2300 Control	630005000*
	Spleetmondstuk ■ Voor het lassen met overlapping van PVC-afdekkingen en -folies ■ Voor het aanbrengen van het mondstuk is het verloopmondstuk 630005 nodig ■ Alleen voor heteluchtpistool met elektronica Geschikt voor HE 20-600, HE 23-650 Control, HE 2000, HE 2300 Control	630006000*
	Lasmondstuk ■ Voor het verwerken van kunststof lasdraad (tot diameter 5 mm!) ■ Voor het aanbrengen van het lasmondstuk is het verloopmondstuk 630005000 nodig. ■ Alleen voor heteluchtpistool met elektronica Geschikt voor HE 20-600, HE 23-650 Control, HE 2000, HE 2300 Control	630007000*



Technische gegevens	Tacker Ta E 2019	Tacker Ta E 3030	Tacker Ta M 3034
Max. impulsfrequentie	20 /min	20 /min	20 /min
Lengte nieten (4 mm breed)	12 - 18 mm	18 - 30 mm	18 - 30 mm
Lengte nieten (10 mm breed)	8 - 18 mm	-	-
Lengte nieten van extra brede draad (10 mm breed)	8 - 14 mm	-	-
Lengte spijkers	19 mm	16 - 30 mm	16 - 30 mm
Gewicht (zonder netsnoer)	1,4 kg	1,8 kg	1,8 kg
Kabellengte	2,6 m	2,6 m	4 m

Levering:

Art. nr.	602019	603030	603034
Universeel magazijn voor alle bruikbare nieten en spijkers	■		
Magazijn voor 4 mm brede (tot 30 mm lange) nieten en 16-30 mm lange spijkers		■	■
3 kopplaten	■		
Rubberen beschermlof		■	■

Productvoordelen

- Ook geschikt voor het verwerken van nieten uit extra brede draad
- Naslagmogelijkheid voor onvolledig ingeslagen nieten
- Naslagmogelijkheid voor onvolledig ingeslagen nieten
- Volledig inslaan van het nietmiddel door elektronisch bestuurd meervoudige slaginrichting
- Beschermslof van rubber voor het vermijden van drukpunten
- Beschermslof van rubber voor het vermijden van drukpunten
- Voor het verwerken van nieten, spijkers, sponningschroot-clips en voegnieten
- Slagkrachtregeling voor het instellen van de inslagdiepte
- Neus met groef voor het gericht opzetten van de tackers
- Beveiliging tegen het per ongeluk uitvoeren van de slag

Systeemcomponenten

Toebehoren ▶ 396

* ZB-verpakt

01
02
03
04
05
06
07
08
09
10
11
12
13
14

4 mm brede nieten



Breedte mm	Lengte mm	Roestvrij	Geschikt voor	Verkoopenheid	Art. nr.
4	12		Ta E 2019	2.000	630901000*
4	15		Ta E 2019	2.000	630902000*
4	18		Ta E 2019, Ta E 3030, Ta M 3034	2.000	630903000*
4	18	■	Ta E 2019, Ta E 3030, Ta M 3034	2.000	630909000*
4	23		Ta E 3030, Ta M 3034	2.000	630904000*
4	26		Ta E 3030, Ta M 3034	2.000	630905000*
4	26	■	Ta E 3030, Ta M 3034	2.000	630910000*
4	30		Ta E 3030, Ta M 3034	2.000	630906000*

10 mm brede nieten



Breedte mm	Lengte mm	Geschikt voor	Verkoopenheid	Art. nr.
10	8	Ta E 2019	1.000	630570000*
10	10	Ta E 2019	1.000	630571000*
10	12	Ta E 2019	1.000	630572000*
10	14	Ta E 2019	1.000	630573000*
10	18	Ta E 2019	1.000	630574000*

Nieten van extra brede draad, 10 mm breed



Breedte mm	Lengte mm	Geschikt voor	Verkoopenheid	Art. nr.
10	8	Ta E 2019	2.000	630576000*
10	10	Ta E 2019	2.000	630577000*
10	14	Ta E 2019	2.000	630578000*

Spijkers



Lengte mm	Geschikt voor	Verkoopenheid	Art. nr.
16	Ta E 3030, Ta M 3034	1.000	630592000*
19	Ta E 2019, Ta E 3030, Ta M 3034	1.000	630593000*
25	Ta E 3030, Ta M 3034	1.000	630907000*
30	Ta E 3030, Ta M 3034	1.000	630908000*

Rubberen beschermlof



Rubberen beschermlof
Ter vervanging voor de tackers Ta E 3030, Ta M 3034

Art. nr.
631053000

* ZB-verpakt



Technische gegevens

Lijmpistool
KE 3000

Lijmstick-Ø	11 mm
Max. kleefkracht	18 g/min
Opwarmtijd	ca. 6 min.
Verwerkingstemperatuur	ca. 200 °C
Gewicht (zonder netsnoer)	0,25 kg
Kabellengte	1,9 m

Levering:

Art. nr.	618121
Smeltlijmstick (200 mm lang, transparant)	■

Productvoordelen

- Universeel gebruik bij het warm verlijmen van hout, kunststof, karton, glas, keramiek, steen, textiel, kurk, leer metaal etc.
- Ook voor het afdichten van voegen en voor reparaties met smeltlijm geschikt
- Exacte dosering door mechanische lijmtoevoer
- Optimale verwerking van de lijm door PTC-verwarmingselement voor constante temperatuur
- Draadbeugel met oplegvlak aan de behuizing voor het veilig neerzetten na het gebruik
- Zuiver werken zonder nadruppelen door mondstuk met kogelafsluiting

Systeemcomponenten

Toebehoren ▶ 398

01
02
03
04
05
06
07
08
09
10
11
12
13
14

Smeltlijmsticks

Smeltlijmsticks, lichtgeel



- Voor het vastlijmen van hout, karton, leer enz. (vaste lijmverbindingen na korte aandruktijd)
- Droogtijd gemeten bij 3 mm dikke lijmrups op hout bij 20°C

Kleur	Droogtijd van de lijm sec.	Gewicht kg	Art. nr.
Lichtgeel	ca. 25	0,5	630887000*
Lichtgeel	ca. 25	20	630891000

Smeltlijmsticks, transparant



- Ook geschikt voor het vastlijmen van kunststoffen (zoals polystyrol, polyester, polyamide), weefsels, enz. (elastische, stevige lijmverbinding)

Kleur	Droogtijd van de lijm sec.	Gewicht kg	Art. nr.
Transparant	ca. 35	0,5	630886000*
Transparant	ca. 35	20	630889000

Set mondstukken



Set extra mondstukken

- Bestaande uit schroefdraadbus en 2 mondstukken (spleetmondstuk en rond mondstuk) voor het schroeven in de schroefdraadbus

Art. nr.

630885000*

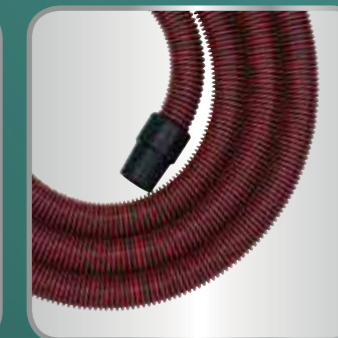

Zuigen en afzuigen

WELKE ALLESZUIGER VOOR WELK GEBRUIK?

Stof kan de gezondheid van de gebruiker in gevaar brengen. Met stofarme afzuigsystemen biedt Metabo oplossingen aan, die de gebruiker optimaal beschermen. Afhankelijk van de eisen en de toepassing wordt een zuiger aanbevolen die voldoet aan een bepaalde stofklasse.

Daarnaast kan afhankelijk van het soort stof (bv. houtstof, mineraalstof) tussen meerdere technologieën gekozen worden met betrekking tot de filterreiniging: er zijn afzuigsystemen in verschillende stofklassen beschikbaar, van handmatige tot volledig automatische filterreiniging.

Stofklassen

Sinds 2005 - EN 60335-2-69, bijlage AA (uittreksel)		Risico's / geschikt voor	Afvalbehandeling	
Stofklassen	Max. doorlatingsfactor			
L	 1%	Houdt 99% tegen van: <ul style="list-style-type: none"> Stof met AGW-waarden > 1 mg/m³ Matig gevaarlijke stoffen 	-	
M	 0,1%	Houdt 99,9% tegen van: <ul style="list-style-type: none"> Stof met AGW-waarden ≥ 0,1 mg/m³ Stof met gemiddeld risico, bv. houtstof (beuk / eiken); Mineraalstoffen klasse M 	Stofarme verwijdering	
H	 0,005%	Houdt 99,995% tegen van: <ul style="list-style-type: none"> Stof met AGW-waarden < 0,1 mg/m³ Kankerverwekkende stoffen Stoffen met ziekteverwekkers 	Stofvrije verwijdering	
Aanvullende eis asbest		Als H met asbest-toestemming conform TRGS 519, voor Duitsland	<ul style="list-style-type: none"> Asbeststoffen 	Stofvrije verwijdering

Filterreinigingstechnologieën

Symbol	Benaming	Afkorting	Zuigertypes	Filterreinigingstechnologie	Functie
-	-	-	AS 20 L, ASA 32 L	Geen filterreiniging	-
	PressClean	PC	ASA 25 L PC, ASA 30 L PC Inox	Handmatige filterreiniging	<ul style="list-style-type: none"> Handmatige filterreiniging door sterke luchtstroom bij schakelaarbediening op de zuiger in de werkpauses
	SelfClean	SC	ASR 25 L SC, ASR 50 L SC, ASR 50 M SC	Halfautomatische filterreiniging	<ul style="list-style-type: none"> Elektromagnetische, halfautomatische filterreiniging in de werkpauses
	AutoCleanPlus	ACP	ASR 35 L ACP, ASR 35 M ACP, ASR 35 H ACP	Volledig automatische filterreiniging	<ul style="list-style-type: none"> Elektromagnetische, volledig automatische en vraaggestuurde filterreiniging »M Pulse« Werken zonder onderbreking, bijzonder geschikt voor langdurig gebruik Bij het niet bereiken van het optimale zuigvermogen direct afrillen van de filters



Technische gegevens

	Alleszuiger AS 20 L	Alleszuiger ASA 32 L
Luchtvermogen max.	3.600 l/min	3.600 l/min
Onderdruk	200 hPa (mbar)	200 hPa (mbar)
Filteroppervlak	3.600 cm ²	3.600 cm ²
Opgenomen vermogen max.	1.200 W	1.200 W
Inhoud reservoir	20 l	32 l
Zuigslang-Ø	35 mm	35 mm
Slanglengte	1,75 m	3,2 m
Gewicht	5 kg	7 kg
Kabellengte	5 m	5 m

Met:

Art. nr.	602012	602013
Zuigslang (Ø 35 mm / 1,75 m)	■	
Zuigslang (Ø 35 mm / 3,2 m)		■
Handgreep-tussenstuk	■	■
2 Zuigbuizen	■	■
Vouwfilter van cellulose	■	■
Spleetzuigmondstuk	■	■
Buishouder		■
Vloermondstuk (260 mm breed)	■	■
Zuigmondstuk (120 mm breed)		■

Productvoordelen

- Voor het afzuigen van elektrisch gereedschap en voor het reinigen van de bouwplaats, werkplaats etc.
- Stopcontact voor een elektrisch gereedschap voor gebruik van de in-/uitschakelautomaat van de zuiger
- Nat-/droogzuiger met industriële goedkeuring
- Ideaal voor mobiel gebruik door gering gewicht en compacte bouwwijze
- Gebruikersbescherming: gecertificeerd volgens EU-norm voor stofsoorten van stofklasse L
- Uitschakelautomaat bij het natzuigen, als de maximale vulhoogte bereikt wordt
- Mogelijkheid tot opwickelen van de kabel
- Praktisch toebehorendepot en aflegvlak

Systeemcomponenten

Toebehoren → 405



Technische gegevens	Alleszuiger ASA 25 L PC	Alleszuiger ASA 30 L PC Inox
Luchtvermogen max.	3.600 l/min	3.600 l/min
Onderdruk	210 hPa (mbar)	210 hPa (mbar)
Filteroppervlak	3.000 cm ²	3.000 cm ²
Opgenomen vermogen max.	1.250 W	1.250 W
Inhoud reservoir	25 l	30 l
Zuigslang-Ø	32 mm	32 mm
Slanglengte	3,5 m	3,5 m
Gewicht	8,3 kg	9,6 kg
Kabellengte	7,5 m	7,5 m

Met:

Art. nr.	602014	602015
Zuigslang (Ø 32 mm / 3,5 m)	■	■
Handgreep-tussenstuk	■	■
2 Zuigbuizen van aluminium	■	
2 Zuigbuizen (verchroomd)		■
Vouwfilter van polyester	■	■
PE-filterzak	■	■
Vliesfilterzak	■	■
Spleetzuigmondstuk	■	■
Vloermondstuk (300 mm breed)	■	■
Zuigmondstuk (120 mm breed)	■	■
Borstelmondstuk	■	■
Kabel-/slanghouder	■	■

- Productvoordelen**
- Reservoir van hoogwaardig roestvast staal
 - Nat-/droogzuiger met industriële goedkeuring
 - Ideaal voor mobiel gebruik door gering gewicht en compacte bouwwijze
 - Voor het afzuigen van elektrisch gereedschap en voor het reinigen van de bouwplaats, werkplaats etc.
 - PressClean: handmatige filterreiniging door sterke luchtstroom bij schakelaarbediening op de zuiger in de werkpauses
 - Gebruikersbescherming: gecertificeerd volgens EU-norm voor stofsoorten van stofklasse L
 - Uitschakelautomaat bij het natzuigen, als de maximale vulhoogte bereikt wordt
 - Met geïntegreerde blaasfunctie voor het uitblazen, drogen en afvoeren van afvoerlucht
 - Kabel- en slanghouder voor het praktische transport
 - Praktisch toebehorendepot en aflegvlak

Systeemcomponenten

Toebehoren → 405



Technische gegevens	Alleszuiger ASR 25 L SC	Alleszuiger ASR 50 L SC	Alleszuiger ASR 50 M SC
Luchtvermogen max.	3.660 l/min	3.660 l/min	3.660 l/min
Onderdruk	248 hPa (mbar)	248 hPa (mbar)	248 hPa (mbar)
Filteroppervlak	8.600 cm ²	8.600 cm ²	8.600 cm ²
Opgenomen vermogen max.	1.400 W	1.400 W	1.400 W
Inhoud reservoir	25 l	50 l	50 l
Zuigslang-Ø	35 mm	35 mm	35 mm
Slanglengte	3,2 m	3,2 m	4 m
Gewicht	11 kg	16 kg	16 kg
Kabellengte	8 m	8 m	8 m

Met:

Art. nr.	602024	602034	602045
Zuigslang (Ø 35 mm / 3,2 m)	■	■	
Antistatische zuigslang (Ø 35 mm / 4 m)			■
Handgreep-tussenstuk	■	■	■
2 Zuigbuizen van kunststof	■	■	■
2 Polyester filtercassettes (klasse M)	■	■	■
PE-filterzak			■
Vliesfilterzak	■	■	■
Spleetzuigmondstuk	■	■	■
Universeel mondstuk	■	■	■
Rijbeugel		■	■

- Productvoordelen**
- Ideaal voor mobiel gebruik door gering gewicht en compacte bouwwijze
 - Gebruikersbescherming: gecertificeerd volgens EU-norm voor stofsoorten van stofklasse L
 - Twee polyester filtercassettes met groot filteroppervlak voor constant hoog zuigvermogen
 - Gebruikersbescherming: gecertificeerd volgens EU-norm voor stofsoorten van stofklasse L
 - Hoge gebruikersbescherming: gecertificeerd volgens EU-norm voor stofsoorten van stofklasse M
 - Waarschuwingssignaal bij het niet bereiken van de minimale volumestroom ter bescherming van de gebruiker
 - Nat-/droogzuiger met industriële goedkeuring
 - Voor het afzuigen van elektrisch gereedschap en voor het reinigen van de bouwplaats, werkplaats etc.
 - SelfClean: halfautomatische filterreiniging in werkpauses voor het volgende gebruik
 - Uitschakelautomaat bij het natzuigen, als de maximale vulhoogte bereikt wordt
 - Naloopautomaat voor het volledig legen van de zuigslang
 - Antistatische basisuitrusting voorkomt statische oplading bij gebruik van de geschikte toebehoren
 - Mogelijkheid tot opwickelen van de kabel
 - Praktisch toebehorendepot en aflegvlak
 - Opberg- en transportsysteem: koppelen van MetaLoc en zuiger met het Metadepot (toebehoren)

Systeemcomponenten

Toebehoren → 405



Technische gegevens	Alleszuiger ASR 35 L ACP	Alleszuiger ASR 35 M ACP	Alleszuiger ASR 35 H ACP
Luchtvermogen max.	3.660 l/min	3.660 l/min	3.660 l/min
Onderdruk	248 hPa (mbar)	248 hPa (mbar)	248 hPa (mbar)
Filteroppervlak	8.600 cm ²	8.600 cm ²	8.600 cm ²
Opgenomen vermogen max.	1.400 W	1.400 W	1.400 W
Inhoud reservoir	35 l	35 l	35 l
Zuigslang-Ø	35 mm	35 mm	35 mm
Slanglengte	3,5 m	4 m	4 m
Gewicht	16 kg	16 kg	16 kg
Kabellengte	8 m	8 m	8 m

Met:

Art. nr.	602057	602058	602059
Zuigslang (Ø 35 mm / 3,2 m)	■		
Antistatische zuigslang (Ø 35 mm / 4 m)		■	■
Aansluitmof Ø 41/48 mm		■	■
Handgreep-tussenstuk	■	■	■
2 Zuigbuizen van kunststof	■	■	■
2 Polyester filtercassettes (klasse M)	■	■	■
2 HEPA-filtercassettes van polyester			■
PE-filterzak	■	■	■
Spleetzuigmondstuk	■	■	■
Vloermondstuk	■	■	■

- Productvoordelen**
- Gebruikersbescherming: gecertificeerd volgens EU-norm voor stofsoorten van stofklasse L
 - Zuigkrachtregelaar voor een aangepast zuigvermogen
 - Hoge gebruikersbescherming: gecertificeerd volgens EU-norm voor stofsoorten van stofklasse M
 - Bijzonder geschikt voor het afzuigen van beton- en steenstof
 - Gebruikersbescherming: gecertificeerd door EU-norm voor stofsoorten van stofklasse H
 - Optimale zuiger voor de schimmelsanering en bij de verwijdering van oude isolaties in dak- en wandgebied
 - Waarschuwingssignaal bij het niet bereiken van de minimale volumestroom ter bescherming van de gebruiker
 - Optimaal zuigvermogen door keuze vooraf van de gebruikte slangdiameter
 - Nat-/droogzuiger met industriële goedkeuring
 - Voor het afzuigen op elektrisch gereedschap voor langdurig gebruik op bouwplaatsen en in de werkplaats
 - AutoCleanPlus: kosten- en tijdbesparing door automatische MPulse-filterreiniging voor langdurig gebruik
 - Bij het niet bereiken van het optimale zuigvermogen direct afrillen van de filters
 - Uitschakelautomaat bij het natzuigen, als de maximale vulhoogte bereikt wordt
 - Naloopautomaat voor het volledig legen van de zuigslang
 - Antistatische basisuitrusting voorkomt statische oplading bij gebruik van de geschikte toebehoren
 - Praktisch toebehorendepot en aflegvlak

Systeemcomponenten

Toebehoren ▶ 405

WELKE AANSLUITMOGELIJKHEID VOOR WELK ELEKTRISCH HANDGEREEDSCHAP?

	Metabo alleszuigers						
	ASA 32 L	ASA 25 L PC ¹⁾	ASA 30 L PC Inox ¹⁾	ASR 50 L SC	ASR 50 M SC	ASR 35 L, M, H ACP	ASR 25 L SC
Zuigslangdiameter	Ø 27 mm		Ø 32 mm	Ø 35 mm			
Slanglengte	3,5 m	3,5 m	3,5 m	2,5 m	3,2 m	4,0 m	4,0 m
Art. nr.	631938000	631939000	631337000	631752000	631362000	631370000	630344000
Adapter en aansluitingen	zonder adapter			met 624996000			
Langnekschuurmachine							
LSV 5-225 Comfort, LSV 5-225	■/□						
Cirkelzaag							
KSA 18 LTX	■						
Handcirkelzagen							
KSE 55 Vario Plus, KS 55, KS 55 FS, KS 66, KS 66 Plus, KSE 68 Plus	■/□						
Decoupeerzagen/accu-decoupeerzaag							
STE 140 Plus, STEB 140 Plus, STA 18 LTX 140, STEB 65 Quick	■						
STEB 70 Quick, STEB 80 Quick, STE 90 SCS, STE 100 SCS	■						
Schuurmachines							
DSE 280 Intec, DSE 300 Intec + 624994000	■						
FMS 200 Intec, FSR 200 Intec, FSX 200 Intec + 626996000	■						
SRE 3185, SR 2185, SXE 3125, SXE 3150	■						
SXE 400	■						
SXE 425 TurboTec, SXE 450 TurboTec	■						
SRE 4350 TurboTec, SRE 4351 TurboTec	■						
MT 18 LTX	■						
Bandschuurmachine							
BAE 75	■						
Doorslijpsystemen							
W 12-125 HD Set CED / W 12-125 HD Set CED Plus	■/□						
Doorslijp-afzuigbeschermpak voor haakse slijpers							
CED 125, CED 125 Plus	■/□						
Beschermpak Ø 180 mm, Ø 230 mm	■/□						
Slijp-afzuigbeschermpak voor haakse slijpers							
GED 125	■/□						
Schaafmachines en frezen							
Ho 0882, LF 724 S, OFE 738, OFE 1229 Signal	■/□						
Muursleuffrezen							
MFE 30, MFE 65	■						
Renovatieslijper							
RS 14-125/17-125, WE 15-125 HD Set GED, RF 14-115	■/□						

¹⁾ alleen compatibel met slang 631337000 ■ Aansluitmogelijkheid zonder adapter □ Aansluitmogelijkheid via optioneel verkrijgbare aansluitmof groot Ø 41/48 mm (art.nr. 630796000)

Afzuigmogelijkheden bij het boren

Voor alle boor-, combi- en multihammers en boor- en klopboormachines

- Stofafzuigadapter voor de afzuiging van boorstof direct aan het boorgat
- Zelfaanzuigend op bijna alle soorten ondergronden

	voor boor-Ø	voor zuigslang-Ø	Art. nr.
DDE 14	4-14 mm	32 mm 35 mm	630829000
DDE 72	tot 32 mm met borstelkrans tot 32-72 mm zonder borstelkrans	32 mm met klikadapter* 35 mm met schroefdraadadapter* *bij de levering inbegrepen	631343000

WELKE AANSLUITMOGELIJKHEID VOOR WELKE HOUTBEWERKINGSMACHINE?

	Metabo alleszuigers						Afzuigapparaten																	
	ASA 32 L		ASA 25 L PC ¹⁾		ASA 30 L PC Inox ¹⁾		ASR 50 L SC		ASR 50 M SC		ASR 35 L, M, H ACP		ASR 25 L SC		SPA 1200		SPA 1702 W		SPA 2002 W		SPA 2002 D			
Diameter	Ø 27 mm		Ø 32 mm		Ø 35 mm		Ø 58 mm					Ø 100 mm												
Lengte	3,5 m		3,5 m		3,5 m		2,5 m		3,2 m		4,0 m		3 m					2,5 m ²⁾		5 m		10 m		
Art. nr.	631938000		631939000		631337000		631752000		631362000		631370000		630312000					7854112915		7854115035				
	anti-statisch										anti-statisch													
Adapter en aansluitingen	zonder adapter		met afzuigadapter 0910059955		met overgangsstuk 630316000		met afzuigadapter 0910031260		met afzuigadapter Multi 0910058010		met afzuigadapter 0910031260		zonder adapter		met afzuigadapter Multi 0910058010		met universele adapter 0913031288							
Afkortzagen																								
KS 216 M Lasercut																								
KGSV 216 M	■/□																							
KGS 254 M																								
KGS 305 M																								
KS 254 Plus	■/□		■/□																					
KS 305 Plus																								
KGSV 72 Xact	■/□																							
KGSV 72 Xact SYM																								
KGS 216 Plus							■		■															
KGS 254 Plus																								
KGS 254 I Plus																								
KGS 315 Plus																								
KGT 300	□								■															
KGT 305 M	■/□								□															
Onderbouw-trekciervzagen																								
UK 290																								
UK 333 met 2-puntsafzuiging 0910064371					■		■																	
Tafelciervzagen																								
TS 216	■/□																							
TS 254																								
TKHS 315 C											■													
TKHS 315 M																								
Vlak- en vandiktebanken																								
HC 260 C																								
DH 330									■													■		
Lintzagen																								
BAS 261 Precision																								
BAS 260 Swift																								
BAS 318 Precision	□						■		■															
BAS 317 Precision																								
BAS 505 Precision											■													









■ Aansluitmogelijkheid zonder adapter
 □ Aansluitmogelijkheid via optioneel verkrijgbare aansluitmof groot Ø 41/48 mm (art.nr. 630796000)
 1) alleen compatibel met slang 631337000
 2) alleen in de standaarduitvoering inbegrepen, als reserveonderdeel verkrijgbaar

Zuigslangen



	Art. nr.
	631938000
Zuigslang ■ Met bajonetaansluitstuk en rubberen aansluitstuk (binnen-Ø 30 mm, buiten-Ø 35 mm) Aansluitstuk-Ø: 58/35 mm Slanglengte: 3,5 m Zuigslang-Ø: 27 mm	
	631939000
Zuigslang ■ Antistatische zuigslang ■ Met bajonetaansluitstuk en rubberen aansluitstuk (binnen-Ø 30 mm, buiten-Ø 35 mm) Aansluitstuk-Ø: 58/35 mm Slanglengte: 3,5 m Zuigslang-Ø: 27 mm	
	631337000
Zuigslang ■ Met aansluitmof met secundaire luchtopening ■ Standaarduitrusting bij ASA 25 L PC en ASA 30 L PC Inox Slanglengte: 3,5 m Zuigslang-Ø: 32 mm	
	631751000
Zuigslang ■ Met draaikoppeling en bajonetaansluitstuk ■ Standaarduitrusting bij AS 20 L Aansluitstuk-Ø: 58/35 mm Slanglengte: 1,75 m Zuigslang-Ø: 35 mm	
	631752000
Zuigslang ■ Met draaikoppeling ■ Voor bajonetbevestiging Aansluitstuk-Ø: 58/35 mm Slanglengte: 2,5 m Zuigslang-Ø: 35 mm	
	631362000
Zuigslang ■ Met draaikoppeling ■ Standaarduitrusting bij ASA 32 L, ASR 50 L SC, ASR 25 L SC Aansluitstuk-Ø: 58/35 mm Slanglengte: 3,5 m Zuigslang-Ø: 35 mm	
	630344000
Zuigslang ■ Bij het gebruik van een tweede zuigslang kan het afzuigapparaat op een afstand van 8 m van de werkplek worden opgesteld. ■ Met bajonetbevestiging voor aansluiting op de muursleuffrezen MFE 30, MFX 65 en MFE 65 Aansluitstuk-Ø: 35/35 mm Slanglengte: 4 m Zuigslang-Ø: 35 mm	
	631370000
Zuigslang ■ Antistatische zuigslang ■ Voor bajonetbevestiging ■ Met draaikoppeling ■ Standaarduitrusting bij ASR 50 M SC, ASR 35 M/H ACP Aansluitstuk-Ø: 58/35 mm Slanglengte: 4 m Zuigslang-Ø: 35 mm	
	630312000
Zuigslang Aansluitstuk-Ø: 58/58 mm Slanglengte: 3 m Zuigslang-Ø: 58 mm	

01
02
03
04
05
06
07
08
09
10
11
12
13
14





Adapters







	Art. nr.
 <p>Handgreep-tussenstuk ■ Als handgreep, voor het aanbrengen tussen de zuigslangen en de zuigbuizen ■ Standaarduitrusting bij ASR 2025, ASR 2050 en SHR 2050 M</p>	630317000
 <p>Reductiehuls 58/35 mm ■ Aansluitstuk-Ø: 58/35 mm</p>	631364000
 <p>Adapter 30/35 mm ■ Voor het aansluiten van de zuigslang met aansluitstuk-Ø 35 mm op een afzuigstuk-Ø 30 mm</p>	624996000
 <p>Overgangsstuk 35/58 mm ■ Voor het aansluiten van de zuigslangen met aansluitstuk-Ø 35 mm op een afzuigstuk-Ø 58 mm. Overgangsstuk maakt deel uit van stofafzuigset 630828000.</p>	630316000*
 <p>Aansluitmof Ø 41/ 48 mm ■ Bijzonder geschikt voor grof vuil, en apparaten met hoge stofvorming. Elektrisch geleidend, lengte: 90 mm, binnen-/ buiten-Ø: 41/48 mm</p>	630796000*
 <p>Aansluitmof 28/ 35 mm ■ Universele aansluitmof passend voor de meeste elektrische handgereedschappen. Standaard aansluitmof van de Metabo zuigslangen. ■ Elektrisch geleidend; met antislip binnenribbels; binnen-/ buiten-Ø: 28/ 35 mm</p>	630798000
 <p>Bajonetadapter ■ Voor de bajonetbevestiging van zuigslangen met aansluitstuk-Ø 35 mm (zonder aansluitstuk voor bajonetbevestiging) in elektrisch gereedschap met afzuigstuk-Ø 35 mm</p>	630898000*
 <p>Adapter 58 mm ■ Voor het verbinden van twee zuigslangen met adapter Ø 58 mm</p>	631365000
 <p>Y-stuk Met adapter Ø 58 mm en twee openingen Ø 58 mm voor het aanbrengen in de Metabo-alleszuigers en de speciale zuiger</p>	630897000*

Zuigbuizen

	Diameter mm	Lengte m	Type	Verkoopenheid	Art. nr.
	35	0,4	Kunststof	2	630314000
	58	0,4	Kunststof	2	630867000
	35	0,4	Verchromd	2	631363000





Mondstukken

	Art. nr.
 <p>Zuigmondstuk Standaarduitrusting bij ASA 1202 Type: zuigmond Breedte: 120 mm</p>	630320000*
 <p>Universeel mondstuk Omschakelbaar Type: universeel mondstuk Breedte: 300 mm</p>	630322000
 <p>Vloermondstuk Ook geschikt voor het opzuigen van vloeistoffen Met borstel- en rubberrand Art: vloermondstuk Breedte: 370 mm</p>	630329000
 <p>Vloermondstuk Metalen uitvoering Art: vloermondstuk Breedte: 450 mm</p>	631940000







	Art. nr.
 <p>Vloermondstuk Art: vloermondstuk Breedte: 360 mm</p>	630868000
 <p>Vloersproeier-set Set bestaande uit: sproeierelement, een vloerelement en een element voor nat zuigen Type: multifunctioneel zuigmondstuk Breedte: 370 mm</p>	630321000
 <p>Multifunctioneel mondstuk Met 3 inzetstukken voor het zuigen op tapijten, op gladde oppervlakken en voor het opzuigen van vloeistoffen Type: multifunctioneel zuigmondstuk Breedte: 270 mm</p>	630328000
 <p>Universele borstel Type: universele borstel Breedte: 40 mm Lengte: 120 mm</p>	630244000
 <p>Bekledingsborstel Type: bekledingsborstel Breedte: 40 mm Lengte: 60 mm</p>	630245000*
 <p>Spleetzuigmondstuk Standaarduitrusting bij AS 1200, ASA 1202, ASR 2025, ASR 2050 en SHR 2050 M Art: spleetzuigmondstuk Lengte: 200 mm</p>	630323000*
 <p>Rubber zuigmondstuk Type: rubber zuigmondstuk Lengte: 200 mm</p>	630324000*

* ZB-verpakt

WELKE FILTERZAKKEN/-CASSETTES PASSEN BIJ WELKE ALLESZUIGER?











Filterzakken/-cassettes				Art. nr.	AS 20 L AS 1200 ASA 1201	ASA 32 L ASA 1202	ASA 25 L PC ASA 30 L PC Inox	ASR 25 L SC ASR 2025 ASA 2025	ASR 50 L SC ASR 2050 SHR 2050 M	ASR 50 M SC	ASR 35 L / M ACP	ASR 35 H ACP	
Papieren filterzak		5 st.	20l	631754000	■								
		5 st.	25l	631935000				■					
		5 st.	32l	631757000		■							
		5 st.	50l	631936000					■	■			
PE-afvalzak		5 st.	35/50l	630325000						■	■	■	
		5 st.	25/30l	630298000			■						
Vliesfilterzak		5 st.	25/35l	630343000				■			■		
		5 st.	45/50l	630359000					■	■			
		5 st.	25/30l	630296000			■						
Vouwfilter		1 st.	Polyester	631753000	■	■							
		1 st.	Polyester	630299000			■						
Filtercassettes		2 st.	Cellulose	631933000				■	■	■	■		
		2 st.	Polyester	631934000				■	■	■	■		
		2 st.	Polyester met nano-coating	631894000				■	■	■	■		
		2 st.	Polyester H/ HEPA	630326000								■	

Filterzak

PE-afvalzak		Art. nr.
	PE-afvalzak - 25/30 l ■ Schoon, eenvoudig en snel verwijderen en afvoeren Geschikt voor: ASA 25 L PC, ASA 30 L PC Inox Verkoopenheid: 5	630298000
	PE-afvalzak - 35/50 l ■ 20-voudige inhoud vergeleken met de papieren zakken. PE-afvalzakken kunnen niet dichtslippen met fijnstof (in het bijzonder kwartsstof) zoals papieren stofzakken. ■ Speciaal geschikt voor steenstof ■ Voldoen aan de eisen voor de M- en H-klasse bij de zuigers ■ Schoon, eenvoudig en snel verwijderen en afvoeren Geschikt voor: ASR 35 L AutoClean, ASR 35 M AutoClean, ASR 35 L/M/H ACP, ASR 50 M SC Verkoopenheid: 5	630325000
Vliesfilterzak		Art. nr.
	Vliesfilterzak ■ Beter en gemakkelijker ontvouwen van de vlieszakken vergeleken met papieren zakken ■ Verbeterde mechanische stevigheid Geschikt voor: ASA 25 L PC, ASA 30 L PC Inox Verkoopenheid: 5	630296000
	Vliesfilterzak - 25/35 l ■ Beter en gemakkelijker ontvouwen van de vlieszakken vergeleken met papieren zakken ■ Verbeterde mechanische stevigheid Geschikt voor alleszuigers en speciale zuigers met max. reservoirinhoud van 25/35 l Geschikt voor: ASR 35 L AutoClean, ASR 35 M AutoClean, ASR L/M ACP, ASR 25 L SC Verkoopenheid: 5	630343000
	Vliesfilterzak - 45/50 l ■ Beter en gemakkelijker ontvouwen van de vlieszakken vergeleken met papieren zakken ■ Verbeterde mechanische stevigheid Geschikt voor: ASR 50 L SC, ASR 50 M SC Verkoopenheid: 5	630359000
Papieren filterzak		Art. nr.
	Papieren filterzak 20 l Geschikt voor: AS 1200, ASA 1201, AS 20 L Verkoopenheid: 5	631754000*
	Papieren filterzak 50 l Geschikt voor: ASA 9050, ASR 1250, SHO 1150 Verkoopenheid: 5	631349000
	Papieren filterzak 25 l Geschikt voor: ASA 2025, ASR 2025, ASR 25 L SC Verkoopenheid: 5	631935000*
	Papieren filterzak 50 l Geschikt voor: ASR 2050, SHR 2050 M, ASR 50 L SC, ASR 50 M SC Verkoopenheid: 5	631936000
	Papieren filterzak 32 l Geschikt voor: ASA 1202, ASA 32 L Verkoopenheid: 5	631757000*
	Papieren filterzak 27 l Geschikt voor: ASA 9011 Verkoopenheid: 5	631348000

* ZB-verpakt

Overige toebehoren voor alleszuigers

	Art. nr.
 <p>Voorfilter van papier ■ Voorkomt het verstopping van de vouwfilter met vuil en stof Geschikt voor: ASA 9050, ASR 1250 Verkoopenheid: 5</p>	631345000
 <p>Voorfilter van polyester ■ Voorkomt het verstopping van de vouwfilter met vuil en stof Geschikt voor: AS 1200, ASA 1201, ASA 1202, AS 20 L, ASA 32 L Verkoopenheid: 1</p>	631967000
 <p>Vouwfilter ■ Komt overeen met stofklasse M Geschikt voor: ASA 25 L PC, ASA 30 L PC Inox Verkoopenheid: 1</p>	630299000
 <p>Vouwfilter ■ Komt overeen met stofklasse M Geschikt voor: AS 20 L, AS 1200, ASA 1201, ASA 32 L, ASA 1202 Verkoopenheid: 1</p>	631753000
 <p>Filtercassettes van papier ■ Komt overeen met stofklasse M Geschikt voor: ASA 2025, ASR 2025, ASR 2050, SHR 2050 M, ASR 35 L/M AutoClean, ASR 25 L SC, ASR 35 L/M ACP, ASR 50 L/M SC Verkoopenheid: 2</p>	631933000
 <p>2 filtercassettes van polyester ■ Komt overeen met stofklasse: M ■ Ook geschikt voor het opzuigen van grafiet/toner en voor natzuigen Geschikt voor: ASA 2025, ASR 2025, ASR 2050, SHR 2050 M, ASR 35 L/M AutoClean, ASR 25 L SC, ASR 50 L/M SC, ASR 35 L/M ACP Verkoopenheid: 2</p>	631934000
 <p>2 HEPA-filtercassettes ■ Komt overeen met stofklasse H (HEPA 13) ■ HEPA = high efficiency particulate airfilter ■ Houdt 99,995% van het fijne stof groter dan 3 µ tegen Geschikt voor: ASR 2025, ASR 2050, SHR 2050 M, ASR 35 L/M AutoClean, ASR 35 L/M/H ACP Verkoopenheid: 2</p>	630326000
 <p>2 filtercassettes van polyester, met nanocoating ■ Geschikt voor vezelhoudend fijnstof; bv. bij het zagen en slijpen van Fermacell-, gipskartonnen en MDF-platen ■ Grotere vouwafstand voor betere, makkelijkere filterreiniging ■ Glad filtermateriaal (oppervlak met nanocoating); daardoor aanzienlijk hogere volumestroom gedurende langere tijd ■ Komt overeen met stofklasse M Geschikt voor: ASR 25 L SC, ASR 50 M SC, ASR 50 L SC, ASR 35 L/M AutoClean, ASR 35 L/M ACP Verkoopenheid: 2</p>	631894000
 <p>Kabelclips ■ Voor het bevestigen van de kabels van elektrisch gereedschap op de zuigslang van de alleszuiger of speciale zuiger ■ Geschikt voor alle alleszuigers en speciale zuigers met zuigslangen Ø 27 mm en Ø 35 mm Verkoopenheid: 10</p>	630313000
 <p>Rijbeugel ■ Daardoor een zeer eenvoudige en comfortabele mobiliteit ■ Incl. veerstekker Geschikt voor: ASR 35 L/M AutoClean, ASR 35 L/M/H ACP</p>	630311000
 <p>Metadepot ■ Voor de praktische opname van buizen, kabels en toebehoren ■ Maakt de combinatie mogelijk van de Metabo-alleszuigers met het MetaLoc-systeem Geschikt voor: ASR 2025, ASR 2050, SHR 2050 M, ASR 25 L SC, ASR 50 L SC, ASR 50 M SC</p>	631937000



Technische gegevens	Afzuigapparaat SPA 1200	Afzuigapparaat SPA 1702 W
Afmetingen	830 x 450 x 1.600 mm	882 x 562 x 1.671 mm
Max. onderdruk	1.600 Pa	1.730 Pa
Max. volumestroom	900 m³/h	1.010 m³/h
Filteroppervlak	1 m²	1,1 m²
Slangaansluiting-Ø	100 mm	100 mm
Spaanzakvolume	65 l	90 l
Netspanning	220-240 V	230 V
Nominaal opnamevermogen	0,55 kW	0,75 kW
Gewicht	22 kg	24 kg
Kabellengte	3 m	-

Met:

Art. nr.	601205	0130170100
Zuigslang 100 x 2500 mm	■	■
Filterzak van naaldvilt	■	■
Spaanopvangzak	■	■

Productvoordelen

- Geïntegreerde aarding ter beveiliging tegen elektrostatische lading
- Afzuigapparaat voor (half)stationaire houtbewerkingsmachines (landspecifieke voorschriften in acht nemen!)
- Verlaagt het stofgehalte aanzienlijk
- Filtermateriaal van stofklasse L
- Mobiel inzetbaar door stabiele wielen en eenvoudige aansluiting
- Kantelbaar onderstel met ondersteunde spaanopvangzak
- Omvangrijk toebehoren: inschakelautomaten, filterpatronen, slangen en adapters

Systeemcomponenten

Toebehoren ▶ 415



Technische gegevens	Afzuigapparaat SPA 2002 W	Afzuigapparaat SPA 2002 D
Afmetingen	1.178 x 650 x 1.973 mm	1.178 x 650 x 1.973 mm
Max. onderdruk	2.124 Pa	2.124 Pa
Max. volumestroom	790 m³/h	790 m³/h
Filteroppervlak	4,1 m²	4,1 m²
Slangaansluiting-Ø	100 mm	100 mm
Spaanzakvolume	135 l	135 l
Netspanning	230 V	400 V
Nominaal opnamevermogen	1,1 kW	1,5 kW
Gewicht	114 kg	116 kg
Met:		
Art. nr.	0130200100	0130200110
Zuigslang 100 x 2500 mm	■	■



Productvoordelen	■ Draaistroommotor met hoog koppel
<ul style="list-style-type: none"> ■ Afzuigapparaat met laag reststofgehalte, voldoet aan de reststof- en veiligheidseisen van het voorschrift GS-HO-07 ■ Gebruikersbescherming door duurzame naleving van slechts 0,1 mg/m³ reststofgehalte (stofklasse M) ■ Voor industrieel gebruik vrijgegeven ■ Voor de aansluiting op stationaire en halfstationaire houtbewerkingsmachines ■ Maximaal afzuigvermogen door optimale verhouding van volumestroom tot onderdruk ■ Cycloontechnologie waarbij de filters ontzien worden, voor extra lange onderhoudsintervallen ■ Manometer voor de controle van de minimale luchtvolumestroom ■ Eenvoudige en effectieve filterreiniging ook tijdens de werking ■ Kantelbaar onderstel met ondersteunde spaanopvangzak ■ Opvangzak met eigen onderstel voor makkelijke verwijdering van de spanen ■ Spanhefboom voor snelle spaanzakwissel ■ Kijkglas voor vulpeilcontrole van het vulreservoir ■ Omvangrijk toebehoren: inschakelautomaten, filterpatronen, slangen en adapters 	

Systeemcomponenten

Toebehoren → 415

Inschakelautomaten

- Automatische in- en uitschakeling van het afzuigapparaat, nadat de houtbewerkingsmachine in- of uitgeschakeld is
- Met vertraging, hierdoor wordt ook het reststof afgezogen

	Art. nr.
 <p>Inschakelautomaat ALV 1 2 wisselstroomstopcontacten (230 V) 200 VA - 2300 VA IP 44 340 g Netspanning : 220 - 240 V Netfrequentie: 50 - 60 Hz Afmetingen: 158 x 116 x 60 mm Geschikt voor: SPA 1000, SPA 1100, SPA 1701 W, SPA 2001 W, SPA 1101, SPA 1702 W, SPA 2002 W, SPA 1200</p>	0913014626
 <p>Inschakelautomaat ALV 10 2 wisselstroomstopcontacten (230 V) 2 krachtstroomstopcontacten (400 V) Netaansluiting met faseomkering Netspanning: 220-240 V/380-400 V 4 aanschroefmogelijkheden M5 x 7,2 mm IP 44 Netspanning: 230/400 V Netfrequentie: 50 - 60 Hz Bescherming: T 16 A Afmetingen: 235 x 106 x 155 mm Geschikt voor: SPA 1000, SPA 1700 D, SPA 2000 D, SPA 1100, SPA 1701 W, SPA 2001 W, SPA 2001 D, SPA 1101, SPA 1702 W, SPA 2002 W, SPA 2002 D, SPA 1200</p>	0913014634

Filterpatronen

- Houdt zeer fijne stofsoorten tegen

	Art. nr.
 <p>Filterpatroon Filteroppervlak 5,2 m² Ø 327 x 857 mm Komt overeen met stofklasse M Geschikt voor: SPA 1000, SPA 1100, SPA 1101</p>	0913005058
<p>Filterpatroon Filteroppervlak 5,2 m² Ø 327 x 857 mm Komt overeen met stofklasse M Geschikt voor: SPA 1700 D, SPA 1701 W, SPA 1702 W, SPA 1200</p>	0920016529
<p>Filterpatroon Set zakfilters met gemonteerde filterplaat (als reserve) Komt overeen met stofklasse M Geschikt voor: SPA 2001 W, SPA 2001 D, SPA 2002 W, SPA 2002 D</p>	0913059441

Spaanopvangzakken



	Art. nr.
<p>Spaanopvangzak Geschikt voor: SPA 1000, SPA 1100, SPA 1101 Verkoopenheid: 10</p>	0913007123
<p>Spaanopvangzak Geschikt voor: SPA 1700 D, SPA 1701 W, SPA 1702 W, SPA 1200 Verkoopenheid: 10</p>	0913017617
<p>Spaanopvangzak Geschikt voor: SPA 2000 D Verkoopenheid: 10</p>	0913013581
<p>Spaanopvangzak Geschikt voor: SPA 2001 W, SPA 2001 D, SPA 2002 D, SPA 2002 W Verkoopenheid: 10</p>	0913059433

Zuigslangen, Ø 100 mm



Lengte m	Diameter mm	Art. nr.
5	100	7854112915
10	100	7854115035





Slangverbindingsets, Ø 100 mm



- Voor verlenging van de standaardslang van de afzuigapparaten
- Incl. adapter en overgangsring

	Art. nr.
Slangverbindingset Lengte: 2,5 m	0913010779
Geschikt voor: SPA 1000, SPA 1100, SPA 1101, SPA 1200, SPA 1700 D, SPA 1701 W, SPA 1702 W, SPA 1200	
Slangverbindingset Lengte: 2 m Moeilijk ontvlambaar met ingebouwde aardingsdraad	0913013565
Geschikt voor: SPA 2000 D, SPA 2001 W, SPA 2001 D, SPA 2002 D, SPA 2002 W	

Afzuigadapter

	Art. nr.
 <p>Afzuigadapter KGS Voor het aansluiten van de afkort- en verstekzagen op Metabo-alleszuigers</p> <p>Geschikt voor: KGS 255, KGS 301, KGS 303, KGS 305, KGT 300</p>	0910059955*
 <p>Afzuigadapter Multi Voor KS 216 M Lasercut/ KGS 216 M/ KGS 254 M/ KS 254 Plus/ KS 305 Plus/ KGS 255 / KGS 305 / KGT 300 / TS 250 Bij KGS 303 alleen met spaanafzuiginrichting art. nr. 0910057561</p> <p>Geschikt voor: SPA 1000, SPA 1100, SPA 1101, SPA 1700 D, SPA 1701 W, SPA 1702 W, SPA 2000 D, SPA 2001 D, SPA 2001 W, SPA 2002 D, SPA 2002 W, SPA 1200</p>	0910058010*
 <p>Afzuigadapter Voor de aansluiting van nat-/droogzuigers op de houtbewerkingsmachines</p> <p>Geschikt voor: SPA 1000, SPA 1100, SPA 1101, SPA 1200, SPA 1700 D, SPA 1701 W, SPA 1702 W, SPA 2000 D, SPA 2001 D, SPA 2001 W, SPA 2002 D, SPA 2002 W</p>	0910031260*
 <p>Universele adapter Als koppelstuk voor overgangsring of afzuigstuk DH 330 Als slangverbinding voor het reinigingsmondstuk</p> <p>Geschikt voor: SPA 1000, SPA 1100, SPA 1101, SPA 1200, SPA 1700 D, SPA 1701 W, SPA 1702 W, SPA 2000 D, SPA 2001 D, SPA 2001 W, SPA 2002 D, SPA 2002 W</p>	0913031288

Aftakkingen

	Art. nr.
 <p>Aftakking Voor het aansluiten van 2 slangen op de spaanafzuiginrichting</p> <p>Geschikt voor: SPA 1000, SPA 1100, SPA 1101, SPA 1200, SPA 1700 D, SPA 1701 W, SPA 1702 W, SPA 2000 D, SPA 2001 D, SPA 2001 W, SPA 2002 D, SPA 2002 W</p>	0913031296

Mondstukken

	Art. nr.
 <p>Reinigingsmondstuk Voor de vloer- en machinereiniging</p> <p>Geschikt voor: SPA 1000, SPA 1100, SPA 1101, SPA 1200, SPA 1700 D, SPA 1701 W, SPA 1702 W, SPA 2000 D, SPA 2001 D, SPA 2001 W, SPA 2002 D, SPA 2002 W</p>	0913031270

Overgangsringen

	Art. nr.
 <p>Overgangsring Als koppeling voor de universele adapter en voor de aftakking Standaarduitrusting bij alle spaanafzuiginrichtingen</p> <p>Geschikt voor: SPA 1000, SPA 1100, SPA 1101, SPA 1200, SPA 1700 D, SPA 1701 W, SPA 1702 W, SPA 2000 D, SPA 2001 D, SPA 2001 W, SPA 2002 D, SPA 2002 W</p>	0913031300*

M+ SYSTEEM: MACHINE EN TOEBEHOREN PERFECT OP ELKAAR AFGESTEMD VOOR MAXIMALE PRESTATIES.

Machines en toebehoren worden bij Metabo al bij de ontwikkeling optimaal op elkaar afgestemd en samen getest. Uw meerwaarde: maximale reinheid bij het boren, schuren, doorslijpen of zagen door het effect van Metabo+ systeem.

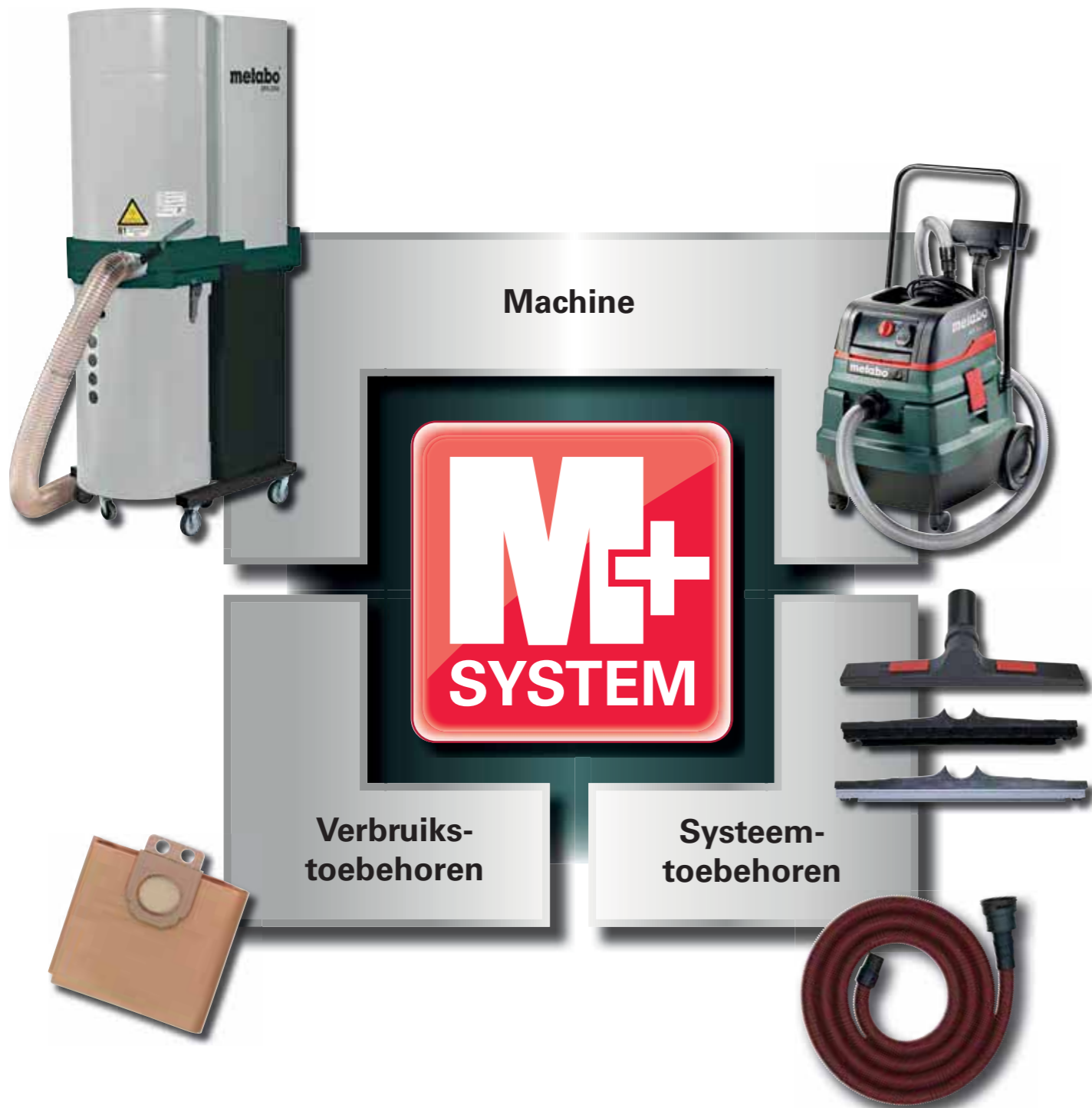

Meettechniek

LASER-AFSTANDSMETERS

Op de millimeter nauwkeurig de maat nemen met één druk op de knop: met de handzame laser-afstandsmeters van Metabo bepaalt u razendsnel en precies de afstanden op de bouwplaats en bespaart u tijd en geld. Voor verschillende werkzaamheden staan veelzijdige functies ter beschikking. Behalve de lengte, breedte en hoogte van ruimtes kunt u door de meetgegevens te combineren bijvoorbeeld ook deeltrajecten, volumes of oppervlakken berekenen. In een handomdraai bepaalt u zo uw materiaalbehoefte en stelt u snel en eenvoudig passende offertes op.

Functie	Toepassingen	Functie	Toepassingen
Lengte	Bepaling van de afstand met een meting <ul style="list-style-type: none"> ■ Lengte van de ruimte 	Oppervlak	Bepaling van het oppervlak met 2 metingen <ul style="list-style-type: none"> ■ Oppervlakte-berekening bv. voor verfhoeveelheid ■ Opstellen plattegrond
Volume	Bepaling van het volume met 3 metingen <ul style="list-style-type: none"> ■ Ontwerp van verwarmings-installaties / airconditioning 	Permanente meting (tracking)	Permanente meting bv. voor de controle van posities <ul style="list-style-type: none"> ■ Markering van laspunten ■ Meubelopstelling / positionering
Minimum tracking	Permanente meting voor het vaststellen van de kortste afstand tussen 2 punten <ul style="list-style-type: none"> ■ Montage van deuren / ramen 	Maximum tracking	Permanente meting voor het vaststellen van de maximale afstand tussen 2 punten (bv. maximale diagonale maat) <ul style="list-style-type: none"> ■ Controle rechthoekigheid van de ruimte (ruimtediagonaal)
Pythagoras 1	Bepaling van een traject (hoogte) met 2 hulpmetingen <ul style="list-style-type: none"> ■ Ramen ■ Wanden 	Pythagoras 2	Bepaling van een traject (hoogte / breedte) met 3 hulpmetingen <ul style="list-style-type: none"> ■ Ramen ■ Wanden ■ Huizen (steigeropstelling)

Welk laser-afstandsmeter voor welke toepassing?

Functie	Lengte	Oppervlak	Volume	Permanente meting
LD 30	■	■	■	■
LD 60	■	■	■	■

Functie	Minimum tracking	Maximum tracking	Pythagoras 1	Pythagoras 2
LD 30	■	■	■	■
LD 60	■	■	■	■

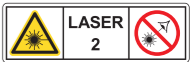

Technische gegevens

	Laser-afstandsmeter LD 30	Laser-afstandsmeter LD 60
Laserklasse	2	2
Aslengte	635 nm	635 nm
Lichtcapaciteit	< 1 mW	< 1 mW
Meetbereik	0,2 - 30 m	0,05 - 60 m
Meetnauwkeurigheid	± 3 mm	± 1,5 mm
Aantal metingen per batterijlading	5.000	5.000
Beschermingsklasse IP	IP 54	IP 40
Gewicht (met batterijen)	0,1 kg	0,11 kg
Laserfuncties	Lengte, oppervlak, volumes, permanente meting (tracking)	Lengte, oppervlak, volume, permanente meting (tracking), pythagoras 1, pythagoras 2, minimum tracking, maximum tracking

Met:

Art. nr.	606162	606163
Riemtas	■	■
2 batterijen AAA 1,5 V (LR03)	■	■



Productvoordelen

- LC-display met grote cijfers voor goede leesbaarheid
- Verlicht LC-display voor goede leesbaarheid ook bij slechte lichtomstandigheden
- Waarschuwingstoon na meting om fouten te vermijden
- Flexibel gebruiksspectrum door omschakeling van de meetreferentie (voor / achter)
- Snelle metingen en eenvoudige bediening
- Gecertificeerd volgens ISO 16331-1: gegarandeerde meetkwaliteit bij reikwijdte en nauwkeurigheid
- Handig, robuust apparaat met slagvaste behuizing en softgrip-mantel
- Energiebesparend door automatische uitschakeling

01
02
03
04
05
06
07
08
09
10
11
12
13
14

PUNT-/LIJNLASER

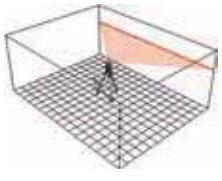
De eerste stap voor een perfecte binnenafwerking zijn precieze metingen. Met de punt- en lijnlasers van Metabo werkt u op de bouwplaats bijzonder schoon en nauwkeurig. De compacte apparaten vergemakkelijken de arbeidsprocessen, besparen tijd en kosten en verhogen de productiviteit. De robuuste meetinstrumenten projecteren horizontale en verticale lijnen of loodpunten op wand, plafond en vloer. Met één druk op de knop kunt u bijvoorbeeld met een bijna volledige 360° verticale lijn de contouren van een droogbouwwand afbeelden of het tegelzetten vergemakkelijken met tot wel 15 meter lange, rechthoekige laserlijnen op de ondergrond. Met hun robuustheid en spatwaterbestendigheid zijn onze punt- en lijnlasers de ideale hulpmiddelen voor het gebruik op de bouwplaats.

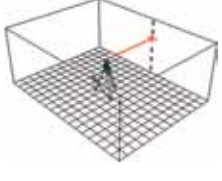
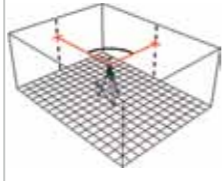
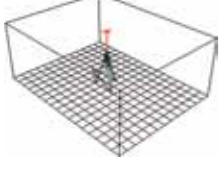
Functie	Toepassingen	Functie	Toepassingen
Lijn horizontaal  <p>De laser brengt een horizontale lijn over op de wand</p>	Horizontaal nivelleren: ■ Spatwand van tegels creëren ■ Plafonds verlagen ■ Raamhoogtes uitnivelleren ■ Keukenmontage	Lijn verticaal  <p>De laser projecteert een verticale lijn op wand, vloer en plafond</p>	Verticaal nivelleren: ■ Tussen- / scheidingswanden toevoegen ■ Kabelgootmontage ■ Behangen
Puntfunctie  <p>De laserstraal wordt op het oppervlak waarop gericht wordt als punt zichtbaar</p>	■ Tussen- / scheidingswanden positioneren ■ Opbouw van carports ■ Lay-out-werkzaamheden	Rechte hoek (90°)  <p>De laserstralen komen vrij in een hoek van 90°</p>	■ Spatwand van tegels creëren en overbrengen ■ Controle rechthoekigheid van de ruimte ■ Opmaak lay-out
Loodfunctie  <p>De laser brengt een gedefinieerd punt van de vloer op het plafond over</p>	■ Verlichtingsconstructies ■ Trappen monteren		



Welke punt- en lijnlaser voor welke toepassing?

Functie	Lijn Horizontaal	Lijn verticaal	Puntfunctie	Rechte hoek (90°)	Loodfunctie
PL 5-30			■	■	■
BLL 2-15				■	
KLL 2-20	■	■			■
MLL 3-20	■	■		■	■

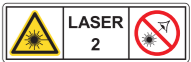

Technische gegevens

	Puntlaser PL 5-30	Vloerlijnlaser BLL 2-15
Laserklasse	2	2
Aslengte	635 nm	635 nm
Lichtcapaciteit	< 1 mW	< 1 mW
Laserzichtbaarheid binnen	30 m	15 m
Nivelleernauwkeurigheid	± 0,3 mm/m	-
Zelfnivelleerbereik	± 4,5 °	-
Lijnrechtheid	-	± 0,3 mm/m
Nauwkeurigheid 90°-hoek	± 0,2 mm/m	± 0,3 mm/m
Gebruiksduur per batterijlading	20 h	20 h
Beschermingsklasse IP	IP 54	IP 54
Gewicht (met batterijen)	0,53 kg	0,34 kg
Laserfuncties	Puntfunctie, rechte hoek (90°), loodfunctie	Rechte hoek (90°)
Aantal lijnen	-	2
Aantal punten	5	-
Statiefschroefdraad	1/4"	-

Met:

Art. nr.	606164	606165
Richtbord	■	■
Riemtas	■	■
Wandhouder	■	
3 batterijen AA 1,5 V (LR6)	■	■

Productvoordelen

- Handig, robuust apparaat met slagvaste behuizing en softgrip-mantel
- Zelfnivellerend door slingertechnologie
- Beschermings- en transportfunctie: laser in het U-frame 360° zwenkbaar ter bescherming van laseroptiek en slinger
- Uittrekbaar voetstuk om de laser op de door u gewenste hoogte in te stellen
- Variabel gebruik van de laser: op de vloer, op een statief gemonteerd, met magneet op metaal of met metalen ogen bevestigd
- Zeldzame-aardemagneet met V-groef voor optimaal houvast op metalen voorwerpen
- Probleemoplosser voor precieze vloerlegwerkzaamheden en lay-outs in iedere maat
- Flexibel werken op tegels of effen oppervlakken door omdraaibare voet met plaatsingsklauwen
- Ideale vorm voor gebruik in hoeken van ruimtes en ter controle van de rechthoekigheid
- Geen laseronderbrekingen door oneffenheden op grond door de hoger geplaatste laseroptiek
- Exact en tijdbesparend werken op de laserlijn voor maximale productiviteit
- Op de 90°-hoek uitgelijnde waterpas ter controle van de horizontale positie van de laser
- LED-weergave informeert op tijd bij lage batterijstatus

Systeemcomponenten

Toebehoren ▶ 425

01
02
03
04
05
06
07
08
09
10
11
12
13
14



Technische gegevens

**Kruislijnlasers
KLL 2-20**

**Multilijnlasers
MLL 3-20**

Laserklasse	2	2
Aslengte	635 nm	635 nm
Lichtcapaciteit	< 1 mW	< 1 mW
Laserzichtbaarheid binnen	20 m	20 m
Nivelleernauwkeurigheid	± 0,3 mm/m	± 0,3 mm/m
Zelfnivelleerbereik	± 4,5 °	± 4 °
Lijnrechtheid	± 0,2 mm/m	± 0,2 mm/m
Nauwkeurigheid 90°-hoek	-	± 0,3 mm/m
Gebruiksduur per batterijlading	20 h	10 h
Beschermingsklasse IP	IP 54	IP 54
Gewicht (met batterijen)	0,54 kg	0,98 kg
Laserfuncties	Lijnfunctie horizontaal, lijnfunctie verticaal, loodfunctie	Lijnfunctie horizontaal, lijnfunctie verticaal, rechte hoek (90°), loodfunctie
Aantal lijnen	2	3
Aantal punten	2	1
Statiefschroefdraad	1/4"	5/8"

Met:

Art. nr.	606166	606167
Richtbord	■	■
Riemtas	■	■
Wandhouder	■	■
Laserbril	■	■
3 batterijen AA 1,5 V (LR6)	■	■
4 batterijen AA 1,5 V (LR6)	■	■
Koffer MetaLoc	■	■

Productvoordelen

- Direct aan de wand aangebracht, creëert de laser een bijna 360° verticale lijn
- Uittrekbaar voetstuk om de laser op de door u gewenste hoogte in te stellen
- 360° horizontale lijn voor het markeren, uitlijnen en nivelleren in de hele ruimte
- Handmatige fijnafstelling van de 90°-hoek van de verticale lijnen met handhaving van het loodpunt
- Stabiele aluminium behuizing ter bescherming van de horizontale laseroptiek
- Uittrekbaar voetstuk voor de hoogteinstelling, opklapbaar voor het direct vastmaken aan U-profielen
- Handig, robuust apparaat met slagvaste behuizing en softgrip-mantel
- Zelfnivellerend door slingertechnologie
- Beschermings- en transportfunctie: laser in het U-frame 360° zwenkbaar ter bescherming van laseroptiek en slinger
- Variabel gebruik van de laser: op de vloer, op een statief gemonteerd, met magneet op metaal of met metalen ogen bevestigd
- Zeldzame-aardemagneet met V-groef voor optimaal houvast op metalen voorwerpen
- Energiebesparend bij in- en uitschakelen van de afzonderlijke laserlijnen
- LED-weergave informeert op tijd bij lage batterijstatus

Systeemcomponenten

Toebehoren ▶ 425

	Art. nr.
 <p>Bouwstatief</p> <ul style="list-style-type: none"> ■ Multifunctioneel bouwstatief van aluminium ■ Ideaal voor werkzaamheden op de meterpas ■ Telescopische poten met snelvergrendeling en spreidstop ■ Zwengelkolom met metrische meetschaal voor de fijninstelling van de hoogte ■ Afneembare statiefkop voor comfortabele opbouw ■ Stabiele positie door rubberen antislipvoetjes ■ Adapterstuk voor de aansluiting van verschillende apparaten ■ Makkelijk te transporteren door draagriem en -tas <p>Werkhoogte: 74 cm – 192 cm Werkhoogte inclusief verlengstuk: tot 265 cm Aansluitschroefdraad: 1/4" + 5/8" Gewicht: 5 kg</p>	628791000

	Art. nr.
 <p>Telescopische steun</p> <ul style="list-style-type: none"> ■ Variabele positionering tot 290 cm ■ Dankzij snelle toevoer met een druk op de knop aangespannen ■ Rubberen platen maken het gebruik op schuine daken mogelijk ■ Ideaal voor laser-meetapparaten of bouwlampen <p>Draagvermogen: tot 60 kg Aansluitschroefdraad: 1/4" + 5/8" Transporthoogte: 145 cm Gewicht: 2,5 kg</p>	628790000

	Art. nr.
 <p>Kruissleden</p> <ul style="list-style-type: none"> ■ Precieze, tot op de millimeter nauwkeurige afstelling van laserapparaten in 4 richtingen ■ Instelling: 5 cm naar links/rechts, 10 cm naar voren/achteren ■ Bevestiging direct op het statief <p>Aansluitschroefdraad: 1/4" + 5/8" Gewicht: 0,66 kg</p>	628792000*

* ZB-verpakt

M+ SYSTEEM: MACHINE EN TOEBEHOREN PERFECT OP ELKAAR AFGESTEMD VOOR PRECIEZE SNEDEN.

Machines en toebehoren worden bij Metabo al bij de ontwikkeling optimaal op elkaar afgestemd en samen getest. Uw meerwaarde: maximale prestaties bij het zagen door het effect van Metabo+ systeem.



Semi-stationaire houtbewerking







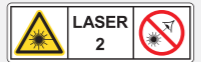

WELKE AFKORTZAAG VOOR WELKE TOEPASSING?

											
Technische gegevens	KS 216 M Lasercut / KS 18 LTX 216	KGS 216 M / KGS 18 LTX 216	KGSV 216 M	KGS 254 M	KGS 305 M	KS 305 M	KGSV 72 Xact	KGSV 72 Xact SYM	KGS 254 Plus	KGS 315 Plus	KGS 254 I Plus
Max. dwarsdoorsnede van het werkstuk bij 90°/90°	 60 mm 120 mm	 65 mm 305 mm	 65 mm 305 mm	 92 mm 305 mm	 105 mm 305 mm	 80/102 mm ¹⁾ 200/150 mm ¹⁾	 72 mm 305 mm	 72 mm 305 mm	 90 mm 305 mm	 120 mm 320 mm	 90 mm 305 mm
Max. dwarsdoorsnede van het werkstuk bij 45°/45°	 45 mm 80 mm	 36 mm 205 mm	 36 mm 205 mm	 47 mm 205 mm	 67 mm 205 mm	 45 mm 130 mm	 42 mm 215 mm	 42 mm 215 mm	 54 mm 214 mm	 76 mm 223 mm	 54 mm 214 mm
Oplegvlak l x b	725 x 155 mm	730 x 345 mm	730 x 345 mm	775 x 340 mm	775 x 340 mm	775 x 340 mm	830 x 365 mm	830 x 365 mm	1.000 x 365 mm	1.070 x 365 mm	1.000 x 365 mm
Zaagblad/aantal tanden*	Ø 216 mm/40	Ø 216 mm/40	Ø 216 mm/60	Ø 254 mm/48	Ø 305 mm/56	Ø 305 mm/56	Ø 216 mm/48	Ø 216 mm/60	Ø 254 mm/60	Ø 315 mm/84	Ø 254 mm/60
Verstelbaarheid: ■ Draaitafel links/rechts (max.) ■ Zaagkop links/rechts (max.)	47°/47° 47°/0°	47°/47° 47°/0°	47°/47° 47°/0°	47°/47° 47°/0°	47°/47° 47°/0°	52°/52° 47°/2°	50°/50° 47°/47°	50°/50° 47°/47°	47°/60° 46°/46°	47°/60° 46°/46°	47°/60° 46°/22,5°
Opgenomen vermogen (S6 20%)	1.350 W / 18 V	1.500 W / 18 V	1.700 W	1.800 W	2.000 W	2.000 W	1.800 W	1.800 W	2.000 W	2.200 W	1.800 W
Gewicht	9,4 kg / 9,6 kg	13,5 kg / 13,8 kg	13,5 kg	16,3 kg	19,6 kg	17 kg	16,1 kg	18,3 kg	24 kg	26 kg	32,5 kg

* Aantal tanden van het standaard zaagblad
¹⁾ met extra aanslag (d x b) 100 x 150 mm

Toepassing											
Zaagwerkzaamheden op maat bij mobiel gebruik	■ ■ ■	■ ■ ■	■ ■ ■	■ ■ ■	■ ■ ■	■ ■ ■	■ ■ ■	■ ■ ■	■ ■	■ ■	■
Vorbereidingswerkzaamheden in de werkplaats	■	■ ■	■ ■	■ ■	■ ■ ■	■ ■ ■	■ ■ ■	■ ■ ■	■ ■ ■	■ ■ ■	■ ■ ■
Schoon zagen in gesloten ruimtes	■ ■	■ ■	■ ■	■ ■	■ ■	■ ■	■ ■ ■	■ ■ ■	■ ■ ■	■ ■ ■	■ ■ ■
Zagen van aluminium profielen			■ ■				■ ■ ■	■ ■	■ ■ ■	■ ■ ■	
Stil zagen											■ ■ ■
Groefsneden		■ ■ ■	■ ■ ■	■ ■ ■	■ ■ ■		■ ■ ■	■ ■ ■	■ ■ ■	■ ■ ■	■ ■ ■
Zagen van plinten	■ ■					■		■ ■ ■			

** met zaagblad »multi cut« (toebehoren)

Uitrusting											
Kantelbereik	links	links	links	links	links	links	links/rechts	links/rechts	links/rechts	links/rechts	links/rechts
Afzuigeigenschappen	Standaard	Effectief	Effectief	Effectief	Effectief	Effectief	Effectief	Effectief	Optimaal (2-punts)	Optimaal (2-punts)	Optimaal (2-punts)
Trekfunctie en zaagfunctie-begrenzer (bv. voor groefsnedes)		●	●	●	●		●	●	●	●	●
Laser, netvoeding											
Werklicht, netvoeding	●	●	●	●	●	●	●	●	○	○	○
Quick zaagblad-snelwissel, zonder gereedschap									●	●	●
Zachtaanloop			●		●	●	●	●	●	●	●
Variabel toerental			●				●	●	●	●	
Inductiemotor											●

Toepassing: ■ geschikt ■■ goed geschikt ■■■ optimaal Uitrusting: ● aanwezig ○ optioneel



Technische gegevens	Afkortzaag KS 18 LTX 216	Afkortzaag KGS 18 LTX 216 met trekfunctie
Type accu-pack	Li-Ion / LiHD	Li-Ion / LiHD
Spanning van de accu-pack	18 V	18 V
Zaagvermogen 90°/90°	120 x 60 mm	305 x 65 mm
Zaagvermogen 45°/45°	80 x 45 mm	205 x 36 mm
Draaischijfinstelling links/rechts	47 °/47 °	47 °/47 °
Kantelbereik links/rechts	47 °/2 °	47 °/2 °
Zaagblad	Ø 216 x 30 mm	Ø 216 x 30 mm
Nullasttoerental	4.200 /min	4.200 /min
Zaagsnelheid	48 m/s	48 m/s
Gewicht (met accu-pack)	9,6 kg	13,6 kg

Levering		
Art. nr.	619000	619001
Hardmetalen zaagblad (40-tands)	■	■
2 geïntegreerde tafelverbredingen	■	■
Afkortgeleider	■	■
Materiaalklem	■	■
Gereedschap voor het wisselen van zaagblad	■	■
Spaanopvangzak	■	■
2 Li-Power accu-packs (18 V/5,2 Ah)	■	■
Lader ASC 30-36 V »AIR COOLED«	■	■

Varianten vindt u in de Metabo-prijslijst en op internet

- Productvoordelen**
- Tot 400 zaagsneden in laminaat 195 x 8 mm per accu-lading (5.2 Ah)
 - Trekfunctie voor brede werkstukken
 - Diepteaanslag voor het eenvoudig maken van groeven
 - Krachtige accu-afkortzaag voor montagewerkzaamheden met hoog zaagvermogen
 - Tot 200 zaagsneden in zacht hout 60 x 60 mm per accu-lading (5.2 Ah)
 - Compacte lichtgewicht, ook geschikt voor vervoer met één hand
 - Eenvoudig transport door ergonomische draaggrepen en zaagkopbeveiliging
 - Motorrem voor snelstop van het zaagblad in 3 seconden
 - Robuuste constructie van aluminium persgietwerk voor zeer zware eisen
 - Effectieve interne spaanafzuiging via spaanopvangtrechter en spaanopvangzak
 - Snelle en precieze instelling van gangbare hoeken via vergrendelpunten
 - Zaaglijnlaser en LED-werklicht met energiebesparende uitschakelautomaat
 - Traploos uittrekbare tafelverbredingen, afneembaar voor het ondersteunen van lange panelen, lijsten etc.
 - Hoge, zijdelings verschuifbare geleiders voor veilig zagen
 - Materiaalklem voor het goed vastzetten van het werkstuk van boven of van voren

Systeemcomponenten

Toebehoren → 449, 456 | Accu-packs → 64



Technische gegevens	Afkortzaag KS 216 M Lasercut	Afkortzaag KGS 216 M met trekfunctie	Afkortzaag KGSV 216 M
Afmetingen	475 x 465 x 285 mm	760 x 475 x 340 mm	760 x 475 x 340 mm
Zaagvermogen 90°/90°	120 x 60 mm	305 x 65 mm	305 x 65 mm
Zaagvermogen 45°/45°	80 x 45 mm	205 x 36 mm	205 x 36 mm
Draaischijfinstelling links/rechts	47 °/47 °	47 °/47 °	47 °/47 °
Kantelbereik links/rechts	47 °/2 °	47 °/2 °	47 °/2 °
Zaagblad	Ø 216 x 30 mm	Ø 216 x 30 mm	Ø 216 x 30 mm
Opgenomen vermogen (S1 / S6 20%)	1.100 W / 1.350 W	1.200 W / 1.500 W	1.350 W / 1.700 W
Nullasttoerental	5.000 /min	5.000 /min	2.500 - 5.500 /min
Zaagsnelheid	57 m/s	57 m/s	28 - 62 m/s
Gewicht	9,4 kg	13,5 kg	13,5 kg
Kabellengte	2 m	2 m	2 m

Levering			
Art. nr.	619216	619260	619261
Hardmetalen zaagblad (40-tands)	■	■	
Hardmetalen zaagblad (60-tands)			■
2 geïntegreerde tafelverbredingen	■	■	■
Afkortgeleider	■	■	■
Materiaalklem	■	■	■
Gereedschap voor het wisselen van zaagblad	■	■	■
Kabelopwikkeling		■	■
Spaanopvangzak	■	■	■

- Productvoordelen**
- Trekfunctie voor brede werkstukken
 - Toerentalregeling voor verschillende werkzaamheden, bv. voor het zagen van aluminium profielen en kunststoffen
 - Met zaagblad "multi cut" (vlak-/trapeziumtand) voor hoge kwaliteit van de zaagsnede en lange standtijd bv. in laminaat en aluminium profielen
 - Trekfunctie voor brede werkstukken
 - Compacte lichtgewicht, ook geschikt voor vervoer met één hand
 - Robuuste constructie van aluminium persgietwerk voor zeer zware eisen
 - Eenvoudig transport door ergonomische draaggrepen en zaagkopbeveiliging
 - Doeltreffende spaanafzuiging via geïntegreerde spaanopvangtrechter
 - Snelle en precieze instelling van gangbare hoeken via vergrendelpunten
 - Laser voor de exacte weergave van de zaaglijn (netvoeding, geen batterijen nodig)
 - Traploos uittrekbare tafelverbredingen, afneembaar voor het ondersteunen van lange panelen, lijsten etc.
 - Helder LED-werklicht voor de verlichting van het zaagbereik (netvoeding, geen batterijen nodig)
 - Hoge, zijdelings verschuifbare geleiders voor veilig zagen
 - Materiaalklem voor het goed vastzetten van het werkstuk van boven of van voren

Systeemcomponenten

Toebehoren → 449, 456 | Afzuigsystemen → 399

NIEUW



Technische gegevens

	Afkortzaag KGS 254 M met trekfunctie	Afkortzaag KS 305 M	Afkortzaag KGS 305 M met trekfunctie
Afmetingen	790 x 515 x 515 mm	600 x 600 x 600 mm	850 x 515 x 615 mm
Zaagvermogen 90°/90°	305 x 92 mm	200 x 80 mm / 150 x 102 mm	305 x 105 mm
Zaagvermogen 45°/45°	205 x 47 mm	130 x 45 mm	205 x 67 mm
Draaischijfinstelling links/rechts	47 °/47 °	52 °/52 °	47 °/47 °
Kantelbereik links/rechts	47 °/2 °	47 °/2 °	47 °/2 °
Zaagblad	Ø 254 x 30 mm	Ø 305 x 30 mm	Ø 305 x 30 mm
Opgenomen vermogen (S1 / S6 20%)	1.450 W / 1.800 W	1.600 W / 2.000 W	1.600 W / 2.000 W
Nullasttoerental	4.500 /min	3.700 /min	3.700 /min
Zaagsnelheid	60 m/s	60 m/s	60 m/s
Gewicht	16,3 kg	17 kg	19,6 kg
Kabellengte	2 m	2 m	2 m

Levering

Art. nr.	602540	619003	619305
Hardmetalen zaagblad (48-tands)	■		
Hardmetalen zaagblad (56-tands)		■	■
2 geïntegreerde tafelverbredingen	■	■	■
Afkortgeleider	■	■	■
Extra aanslag		■	
Materiaalklem	■	■	■
Gereedschap voor het wisselen van zaagblad	■	■	■
Kabelopwikkeling	■	■	■
Spaanopvangzak	■	■	■

Productvoordelen

- Trekfunctie voor brede werkstukken
- Diepteaanslag voor het eenvoudig maken van groeven
- Zeer hoge precisie door directe zaagkoplagering
- Enorme capaciteit door extreem krachtige universele motor en groot zaagblad
- Trekfunctie voor brede werkstukken
- Compacte lichtgewicht, ook geschikt voor vervoer met één hand
- Robuuste constructie van aluminium persgietwerk voor zeer zware eisen
- Eenvoudig transport door ergonomische draaggrepen en zaagkopbeveiliging
- Doeltreffende spaanafzuiging via geïntegreerde spaanopvangtrechter
- Snelle en precieze instelling van gangbare hoeken via vergrendelpunten
- Laser voor de exacte weergave van de zaaglijn (netvoeding, geen batterijen nodig)
- Traploos uittrekbare tafelverbredingen, afneembaar voor het ondersteunen van lange panelen, lijsten etc.
- Helder LED-werklicht voor de verlichting van het zaagbereik (netvoeding, geen batterijen nodig)
- Hoge, zijdelings verschuifbare geleiders voor veilig zagen
- Materiaalklem voor het goed vastzetten van het werkstuk van boven of van voren

Systeemcomponenten

Toebehoren → 449, 456

Afzuigsystemen → 399

UNIEKE COMBINATIE VAN COMPACTE PANEELZAAG EN PRECIEZE PLINTENZAAG.

De nieuwe afkortzaag KGSV 72 Xact SYM is een mobiele alleskunner voor vloerleggers: als enige zaag ter wereld komen hierin de klassieke functies samen van een afkort- en verstekzaag met een symmetrisch verstelbaar aanslagsysteem. Dankzij deze voor octrooi aangemelde combinatie kunnen gebruikers zowel panelen als plinten nauwkeurig bijzagen. Op het symmetrisch verstelbare aanslagsysteem kan de gebruiker zonder te meten en te rekenen hoeken direct vanaf de verstelbare winkelhaak overdragen en zo verstekken bijzonder tijdbesparend en precies zagen. De speciale constructie met interne trekstangen, die niet naar achteren uitschuiven, maakt de zaag extreem compact en eenvoudig te vervoeren. Met zijn zaagblad met fijne tanden en de aan twee zijden gelagerde trekfunctie levert hij optimale zaagresultaten in vloerpanelen tot 305 mm, plinten en aluminium profielen.



Toerentalregeling voor verschillende werkzaamheden, bv. voor het zagen van aluminium profielen en kunststoffen



Effectieve spaanafzuiging via geïntegreerde spaanopvangtrechter



Tijdbesparend en precies zagen van verstekken zonder rekenen en meten door eenvoudige hoekoverdracht vanaf de verstelbare winkelhaak op het aanslagsysteem



Uiterst compact door interne trekstangen

KGSV 72 Xact SYM



Compacte trekfunctie: Door interne trekstangen geen ruimte nodig achter de zaag.



Eenvoudige hoekoverdracht: haakse hoek met verstelbare winkelhaak



Symmetrisch aanslagsysteem: Hoek vanaf de verstelbare winkelhaak op het aanslagsysteem overdragen

01
02
03
04
05
06
07
08
09
10
11
12
13
14



NIEUW



NIEUW



Technische gegevens	Afkortzaag KGSV 72 Xact met trekfunctie	Afkortzaag KGSV 72 Xact SYM met trekfunctie
Afmetingen	660 x 540 x 415 mm	660 x 540 x 415 mm
Zaagvermogen 90°/90°	305 x 72 mm	305 x 72 mm
Zaagvermogen 45°/45°	215 x 72 mm	215 x 42 mm
Draaischijfinstelling links/rechts	50° / 50°	50° / 50°
Kantelbereik links/rechts	47° / 47°	47° / 47°
Zaagblad	216 mm	216 mm
Opgenomen vermogen (S1 / S6 20%)	1.500 W / 1.800 W	1.500 W / 1.800 W
Nullasttoerental	2.200 - 6.300 /min	2.200 - 6.300 /min
Zaagsnelheid	25 - 70 m/s	25 - 70 m/s
Gewicht	16,1 kg	18,3 kg
Kabellengte	3 m	3 m

Levering		
Art. nr.	611216	612216
Hardmetalen zaagblad (40-tands)	■	
Hardmetalen zaagblad (60-tands)		■
2 geïntegreerde tafelverbredingen	■	■
Verstelbare winkelhaak		■
Materiaalklem	■	■
Gereedschap voor het wisselen van zaagblad	■	■
Kabelopwikkeling	■	■

Productvoordelen

- Unieke, voor octrooi aangemelde, combinatie van paneelzaag met trekfunctie en precieze plintenzaag met symmetrisch verstelbaar aanslagsysteem
- Tijdbesparend en precies zagen van verstekken zonder rekenen en meten door eenvoudige hoekoverdracht vanaf de verstelbare winkelhaak op het aanslagsysteem
- Met zaagblad "multi cut" (vlak-/trapezium-tand) voor hoge kwaliteit van de zaagsnede en lange standtijd bv. in laminaat en aluminium profielen
- Compacte trekfunctie voor brede werkstukken tot 305 mm: geen ruimte nodig achter de zaag
- Maximale flexibiliteit bij het zagen door aan beide zijden draaibare tafel en aan beide zijden kantelbare zaagkop
- Dubbellijnlaser voor de exacte weergave van de zaaglijn links en rechts van het zaagblad
- Toerentalregeling voor uitgebreid gebruiksspectrum, bv. voor het zagen van aluminium profielen en kunststoffen
- Compacte lichtgewicht met ergonomische draaggrepen, ideaal voor mobiel gebruik
- Doeltreffende spaanafzuiging via geïntegreerde spaanopvangtrechter
- Snelle en precieze instelling van gangbare hoeken via vergrendelpunten
- Helder LED-werklicht voor de verlichting van het zaagbereik (netvoeding, geen batterijen nodig)
- Hoge, zijdelings verschuifbare geleiders voor veilig zagen
- Diepteaanslag voor het eenvoudig maken van groeven

Systeemcomponenten

Toebehoren → 449, 456

Afzuigsystemen → 399



Technische gegevens	Afkortzaag KGS 254 Plus met trekfunctie	Afkortzaag KGS 254 I Plus met trekfunctie	Afkortzaag KGS 315 Plus met trekfunctie
Afmetingen	930 x 690 x 590 mm	930 x 690 x 590 mm	950 x 765 x 660 mm
Zaagvermogen 90°/90°	305 x 90 mm	305 x 90 mm	320 x 120 mm
Zaagvermogen 45°/45°	214 x 54 mm	214 x 54 mm	223 x 76 mm
Draaischijfinstelling links/rechts	47 °/60 °	47 °/60 °	47 °/60 °
Kantelbereik links/rechts	46 °/46 °	46 °/22,5 °	46 °/46 °
Zaagblad	Ø 254 x 30 mm	Ø 254 x 30 mm	Ø 315 x 30 mm
Opgenomen vermogen (S6 20%)	2.000 W	1.800 W	2.200 W
Nullasttoerental	3.900 - 5.150 /min	4.650 /min	3.100 - 4.100 /min
Toerental bij belasting	5.150 /min	4.650 /min	4.100 /min
Zaagsnelheid	44 - 68 m/s	62 m/s	51 - 68 m/s
Gewicht	24 kg	32,5 kg	26 kg
Kabellengte	2 m	2,2 m	2,1 m

Levering			
Art. nr.	0102540300	0102540200	0103150000
Hardmetalen zaagblad (60-tands)	■	■	
Hardmetalen zaagblad (84-tands)			■
2 geïntegreerde tafelverbredingen	■	■	■
Materiaalklem	■	■	■
Overgangsstuk 630316000	■	■	■

Productvoordelen

- Toerentalregeling voor verschillende werkzaamheden, bv. voor het zagen van aluminium profielen en kunststoffen
- Stille inductiemotor met motorrem en overbelastingsbeveiliging – onderhoudsvrij en robuust
- Enorme capaciteit door extreem krachtige universele motor en groot zaagblad
- Toerentalregeling voor uitgebreid gebruiksspectrum, bv. voor het zagen van aluminium profielen en kunststoffen
- Trekfunctie voor brede werkstukken
- Maximale flexibiliteit bij het zagen door aan beide zijden draaibare tafel en aan beide zijden kantelbare zaagkop
- Eenvoudig transport door ergonomische draaggrepen en zaagkopbeveiliging
- Zaagkop aan beide zijden kantelbaar voor meer productiviteit, met extra hoekbereik voor verdeckte zaagsneden
- Optimale spaanafzuiging door tweede afzuigpunt direct op het zaagbereik
- Metabo Quick voor gereedschapsloze zaagbladwissel
- Zichtaanloop voor lange levensduur van motor en aandrijving
- Snelle en precieze instelling van gangbare hoeken via vergrendelpunten
- Hoge, zijdelings verschuifbare geleiders voor veilig zagen
- Materiaalklem voor het goed vastzetten van het werkstuk van boven of van voren
- Geïntegreerde uittrekbare tafelverbredingen van aluminium persgietwerk
- Diepteaanslag voor het eenvoudig maken van groeven

Systeemcomponenten

Toebehoren → 449, 456

Afzuigsystemen → 399

NIEUW



Technische gegevens

Afkort- en tafelcirkelzaag
KGT 305 M

Afmetingen	658 x 600 x 460 mm
Tafelmaat	462 x 261 mm
Zaagvermogen 90°/90°	150 x 102 mm
Zaagvermogen 45°/45°	115 x 45 mm
Zaaghoogte in de tafelmodus	0 - 50 mm
Draaischijfinstelling links/rechts	52° / 52°
Kantelbereik links/rechts	47° / 2°
Zaagblad	305 mm
Opgenomen vermogen (S1 / S6 20%)	1.600 W / 2.000 W
Nullasttoerental	3.700 /min
Zaagsnelheid	60 m/s
Gewicht	22,0 kg
Kabellengte	2 m

Levering

Art. nr.	619004
Hardmetalen zaagblad (56-tands)	■
2 geïntegreerde tafelverbredingen	■
Parallelgeleider	■
Afkortgeleider	■
Materiaalklem	■
Spaanopvangzak	■
Gereedschap voor het wisselen van zaagblad	■
Duwstok	■

Productvoordelen

- Afkort- en verstekzaag met extra tafelcirkelzaag voor zaagsneden in de lengte
- Snel overschakelen van afkortzagen naar gebruik als tafelcirkelzaag
- Compacte lichtgewicht, ideaal voor mobiel gebruik
- Eenvoudig transport door zaagkopbevestiging
- Robuuste constructie van aluminium persgietwerk voor zeer zware eisen
- Snelle en precieze instelling van gangbare hoeken via vergrendelpunten
- Laser voor de exacte weergave van de zaaglijn (netvoeding, geen batterijen nodig)
- Traploos uittrekbare tafelverbredingen, afneembaar voor het ondersteunen van lange panelen, lijsten etc.
- Helder LED-werklicht voor de verlichting van het zaagbereik (netvoeding, geen batterijen nodig)
- Hoge, zijdelings verschuifbare geleiders voor veilig zagen
- Materiaalklem voor het goed vastzetten van het werkstuk van boven of van voren
- Herstartbeveiliging: voorkomt het per ongeluk starten van de machine na stroomonderbreking
- Zaagkop naar links kantelbaar, met extra hoekbereik voor verdeckte zaagsneden
- Eenvoudige zaagbladwissel door asvergrendeling; geen demontage van de pendelbeschermkap noodzakelijk

Systeemcomponenten

Toebehoren → 449, 456

Afzuigsystemen → 399

TREKCIKELZAGEN: TREKKEN IN PLAATS VAN DUWEN.

Wie wel eens lange, grote of harde werkstukken gezaagd heeft, weet een trekciikelzaag te waarderen. Volgens het principe „trekken in plaats van duwen“ maken de zagen u het werk makkelijker en zorgen ze voor bijzonder zuivere zaagsneden. Omdat het zaagblad zich bij het trekprincipe via de precisiegeleiding naar het op de aanslag bevestigde werkstuk beweegt, kan het zagen beter gecontroleerd worden en ontstaan er minder splinters. Tegelijkertijd worden met deze werkwijze de zaagbladen ontzien, waardoor hun levensduur aanzienlijk stijgt. Met de achtvoudig kogelgelagerde lichtlopende trekrichting kunt u zuivere en bijzonder precieze afkort- en verstekseden uitvoeren.

Nauwkeurige werkstuksteun
Tafelblad van aluminium profielen

Hoogwaardige universele geleider
Voor hoekinstellingen van -90° tot +90°



Absoluut flexibel
Krachtige, universele motor en toerentalregeling door Metabo VC-elektronica

Stabiel
Zijdelen van massieve staalplaat

Praktische toebehoren
Bijvoorbeeld tafelverlenging of aanvoersleden – makkelijk te monteren



Trek lengte 333 mm
Alle gangbare laminaatvloeren en panelen kunnen tot 45° compleet worden doorgezaagd

Altijd stabiel
Geïntegreerd, inklapbaar onderstel met niveauregeling voor stabiele stand. De machine kan ook in ingeklapte toestand gebruikt worden.

UK 333



Snelle ombouw
De UK 333 kan tot tafelcirkelzaag omgebouwd worden. De universele geleider wordt voor het zagen van lange werkstukken een parallelgeleider.



Altijd mobiel
Het onderstel kan makkelijk worden ingeklapt. De UK 333 is zo makkelijk te transporteren en past in elke auto.



Veelzijdig bij het zagen
De universele geleider is voor verstek- en dubbele verstekseden 180° draaibaar. Het zaagblad is van -1,5 tot 46,5° kantelbaar, ideaal voor het maken van verdeckte zaagsneden.



Technische gegevens

Trekcirkelzaag
UK 290

Afmetingen	674 x 478 x 420 mm
Werkhoogte	878 mm/420 mm
Tafelmaat	674 x 478 mm
Max. zaaghoogte 90°/45°	60 mm/42 mm
Max. materiaalbreedte op de haakse geleider 90°/45°	290 mm/202 mm
Max. zaagbreedte op de parallelgeleider	150 mm
Nullasttoerental	4.500 /min
Zaagblad	Ø 220 x 30 mm
Kantelbereik	-1,5 - 46,5 °
Trek lengte	290 mm
Nominaal opnamevermogen	1.800 W
Afgegeven vermogen	1.200 W
Gewicht (incl. onderstel)	25 kg
Kabellengte	2,25 m

Levering

Art. nr.	010290000	0192901000
Hardmetalen zaagblad met wisseltand (36-tands)	■	■
Inklapbaar onderstel	■	■
Universele geleider	■	■
Geleiderprofiel 700 mm	■	■
Duwstok	■	■
Spaanafzuiginrichting 0910064371	■	■
Tafelverbreding	■	■
Parallelgeleider	■	■
Tafelverlenging	■	■
Aanvoersleden	■	■

Productvoordelen

- Door systeemtoebehoren uit te breiden voor alle gangbare werkzaamheden
- Elektronische overbelastingsbeveiliging voor lange levensduur
- Complete set met systeemtoebehoren voor alle gangbare werkzaamheden
- Aanvoersleden, tafelverbreding en -verlenging voor het precies zagen van grote werkstukken
- Mobiele tafelfcirkelzaag met trekfunctie voor exacte afkortsnedes en zaagsnedes in de lengte
- Zachtaanloop voor lange levensduur van motor en aandrijving
- Universele geleider te gebruiken op alle tafelijden voor afkortsnedes en zaagsnedes in de lengte
- Compact en eenvoudig te transporteren door geïntegreerd, inklapbaar onderstel

Systeemcomponenten

Toebehoren → 449

Afzuigsystemen → 399



Technische gegevens

Trekcirkelzaag
UK 333

Afmetingen	760 x 585 x 420 mm
Werkhoogte	900 mm/420 mm
Tafelmaat	750 x 585 mm
Max. zaaghoogte 90°/45°	70 mm/49 mm
Max. materiaalbreedte op de haakse geleider 90°/45°	330 mm/230 mm
Max. zaagbreedte op de parallelgeleider	210 mm
Nullasttoerental	1.800 - 4.500 /min
Zaagblad	Ø 220 x 30 mm
Kantelbereik	-1,5 - 46,5 °
Trek lengte	333 mm
Nominaal opnamevermogen	2.200 W
Afgegeven vermogen	1.500 W
Gewicht (incl. onderstel)	35,9 kg
Kabellengte	2,25 m

Levering

Art. nr.	0103330000	0193330000
Hardmetalen zaagblad met wisseltand (36-tands)	■	■
Inklapbaar onderstel	■	■
Universele geleider	■	■
Geleiderprofiel 700 mm	■	■
Duwstok	■	■
Spaanafzuiginrichting 0910064371	■	■
Tafelverbreding	■	■
Parallelgeleider	■	■
Tafelverlenging	■	■
Aanvoersleden	■	■

Productvoordelen

- Door systeemtoebehoren uit te breiden voor alle gangbare werkzaamheden
- Complete set met systeemtoebehoren voor alle gangbare werkzaamheden
- Aanvoersleden, tafelverbreding en -verlenging voor het precies zagen van grote werkstukken
- Mobiele tafelfcirkelzaag met trekfunctie voor exacte afkortsnedes en zaagsnedes in de lengte
- Vario-Constamatic (VTC)-volle-golf elektronica voor het werken met toerentallen aangepast aan het materiaal, die onder belasting constant blijven
- Zachtaanloop voor lange levensduur van motor en aandrijving
- Universele geleider te gebruiken op alle tafelijden voor afkortsnedes en zaagsnedes in de lengte
- Compact en eenvoudig te transporteren door geïntegreerd, inklapbaar onderstel
- Achtvoudig kogelgelagerde, lichtlopende trekrichting van aluminium persgietwerk voor zeer hoge precisie
- Automatische reset op 0-45° na verdeckte zaagsnede

Systeemcomponenten

Toebehoren → 449

Afzuigsystemen → 399

TAFELCIRKELZAGEN TS 216 EN TS 254: DE MAATSTAF VOOR MOBILITEIT.

De tafelcirkelzagen met geïntegreerd onderstel zijn extreem licht en kunnen binnen enkele seconden ge(de)monteerd worden. De basis van ons mobiliteitsconcept is het volledig in de behuizing geïntegreerde onderstel met inbegrip van het loopwerk. Dankzij deze constructie zijn de TS-modellen zeer compact en kunnen ze eenvoudig vervoerd en ruimtebesparend opgeborgen worden. Op de robuuste banden van hard rubber kunnen de zagen makkelijk naar de gebruikslocatie getrokken worden. Of het nu in de werkplaats is of op de bouw: de TS zetten maatstaven voor mobiliteit bij tafelcirkelzagen.



Doeltreffende 2-punts afzuiging voor stofarm werken

Gereedschapsloos neerlaatbaar spouwmes voor verdekte zaagsneden en transport



Bedrijfsveiligheid door tafelverlenging, veiligheidsschakelaar, snelle motorrem en herstartbeveiliging



Tafelverbreiding/ parallelgeleider met dubbele geleiding voor precies werken



Duurzaam ontwerp van motor en aandrijving dankzij elektronische overbelastingsbeveiliging en zachtstart

Geïntegreerd onderstel uit stabiel aluminium persgietwerk: in enkele seconden uitgeklapt; staat stevig

Geoptimaliseerd voor het transport: alle aanbouwdelen zoals haakse geleider, parallelgeleider, zuigslang en tweede zaagblad kunnen veilig op de behuizing opgeborgen worden

TS 254



Trolleyfunctie voor meer mobiliteit en bliksemsnel gebruiksklaar na het transport



Grote werkstukken - geen probleem
Royale 87 mm zaaghoogte en 630 mm zaagbreedte op de parallelgeleider (TS 254)



Licht en compact
Dankzij zijn lichtgewicht en zijn compactheid kan de TS 216 zelfs met één hand gedragen worden



Technische gegevens

	Tafelcirkelzaag TS 216 Floor	Tafelcirkelzaag TS 216
Afmetingen	670 x 650 x 355 mm	670 x 730 x 355 mm
Max. oplegvlak	780 x 930 mm	780 x 930 mm
Werkhoogte	355 mm	850 mm/355 mm
Max. zaaghoogte 90°/45°	63 mm/43 mm	63 mm/43 mm
Max. zaagbreedte op de parallelgeleider	425 mm	425 mm
Max. materiaalbreedte op de haakse geleider	165 mm	165 mm
Nullasttoerental	5.000 /min	5.000 /min
Zaagblad	Ø 216 x 30 mm	Ø 216 x 30 mm
Zaagblad-kantelbereik	-1,5 - 46,5 °	-1,5 - 46,5 °
Nominaal opnamevermogen	1.500 W	1.500 W
Afgegeven vermogen	900 W	900 W
Gewicht	23,2 kg	28,5 kg
Kabellengte	3 m	3 m

Levering

Art. nr.	600676	600667
Hardmetalen zaagblad met wisseltand (30-tands)	■	■
Onderstel	■	■
Banden van hard rubber	■	■
Parallelgeleider	■	■
Haakse geleider	■	■
Tafelverlenging	■	■
Tafelverbreiding (links)	■	■
Tafelverbreiding (rechts)	■	■
Spaanafzuiginrichting	■	■
Duwstok	■	■

Productvoordelen

- Lichte tafelcirkelzaag, ook geschikt voor het transport met één hand
- Zeer lichte tafelcirkelzaag met trolleyfunctie, ook geschikt voor het transport met één hand
- Geïntegreerd onderstel uit stabiel aluminium persgietwerk: in enkele seconden uitgeklapt; staat stevig
- Zeer compact met ingeklapt onderstel voor makkelijk transport en ruimtebesparende opslag
- Torsiestijve buisframeconstructie voor zeer zware eisen op de bouwplaats en bij de montage
- Kabels en alle aanbouwdelen kunnen op de behuizing opgeborgen worden
- Motor met hoge treksterkte en elektronische overbelastingsbeveiliging
- Precieze parallelgeleider met dubbele klemming en snelbevestiging
- Exacte zaagbladhellings via tandkransgeleiding
- Spouwmes gereedschapsloos neerlaatbaar voor verdekte zaagsneden en transport
- Precieze, uittrekbare tafelbladverbreiding en -verlenging voor extra groot oplegvlak

Systeemcomponenten

Toebehoren → 449

Afzuigsystemen → 399



Technische gegevens

Tafelcirkelzaag
TS 254

Afmetingen	740 x 750 x 355 mm
Max. oplegvlak	970 °33x 995 mm
Werkhoogte	850 mm/355 mm
Zaaghoogte	0 - 87 mm
Max. snijhoogte 90°/45°	87 mm/50 mm
Max. zaagbreedte op de parallelgeleider	630 mm
Max. materiaalbreedte op de haakse geleider	200 mm
Nullasttoerental	4.200 /min
Zaagblad	Ø 254 x 30 mm
Zaagblad-kantelbereik	-1,5 - 46,5 °
Nominaal opnamevermogen	2.000 W
Afgegeven vermogen	1.270 W
Gewicht	33,4 kg
Kabellengte	3,1 m

Levering

Art. nr.	600668
Hardmetalen zaagblad met wisseltand (40-tands)	■
Onderstel	■
Banden van hard rubber	■
Parallelgeleider	■
Haakse geleider	■
Tafelverlenging	■
Tafelverbreding (rechts)	■
Zaagbladdepot	■
Spaanafzuiginrichting	■
Duwstok	■

Productvoordelen

- Extreem lichte tafelcirkelzaag met trolleyfunctie voor meer mobiliteit op de bouwplaats
- Geïntegreerd onderstel uit stabiel aluminium persgietwerk: in enkele seconden uitgeklaapt; staat stevig
- Zeer compact met ingeklapt onderstel voor makkelijk transport en ruimtebesparende opslag
- Torsiestijve buisframeconstructie voor zeer zware eisen op de bouwplaats en bij de montage
- Kabels en alle aanbouwdelen kunnen op de behuizing opgeborgen worden
- Motor met hoge treksterkte en elektronische overbelastingsbeveiliging
- Precieze parallelgeleider met dubbele klemming en snelbevestiging
- Exacte zaagbladhellings via tandkransgeleiding
- Spouwmes gereedschapsloos neerlaatbaar voor verdeckte zaagsneden en transport
- Precieze, uittrekbare tafelbladverbreding en -verlenging voor extra groot oplegvlak

Systeemcomponenten

Toebehoren → 449

Afzuigsystemen → 399



TAFELCIRKELZAGEN: KRACHTIG EN ROBUUST.

Universele tafelcirkelzagen voor krachtig zagen van kanthout, planken, platen en houtachtige materialen zijn in de werkplaats en op de bouwplaats onmisbaar. Met onze tafelcirkelzagen bieden wij u stabiele en betrouwbare machines. Ieder detail is goed doordacht: om te beginnen bij de traploze hoogteverstelling van het zaagblad via de magneetgeleiding voor precieze zaagresultaten.

Vakkundig voormonteerd
Snel gebruiksgereed voor het zagen van kanthout, planken en platen



Sterke 2,0 kW motor
Betrouwbare inductie-motor voor universeel gebruik

Stabiel onderstel
Dwarsbalken zorgen voor extra stabiliteit



Standaard duwstok
Op ieder willekeurig moment bij de hand op de machine – voor uw veiligheid

Wielenset met handgrepen
Makkelijk verplaatsen van de machine door één persoon

Hoogteverstelling tot max. 85 mm
Lichtlopende handdruk voor een traploze hoogteverstelling van het zaagblad van 0–85 mm

TKHS 315 C



Altijd mobiel
Standaard wielenset met twee handgrepen voor mobiel gebruik



Hoge capaciteit
De doordachte constructie maakt een max. zaaghoogte van 85 mm c.q. 60 mm mogelijk (bij 45° schuinstelling van het zaagblad).



Veelzijdig zagen
De nieuw ontwikkelde universele geleider kan als parallel en haakse geleider (van -60° tot +60°) gebruikt worden. Dankzij de magneetgeleiding worden precieze zaagresultaten mogelijk.



Technische gegevens

Tafelcirkelzaag
TKHS 315 C - 2,0 WNB

Afmetingen	1.650 x 650 x 1.000 mm	1.650 x 650 x 1.000 mm
Max. oplegvlak	800 x 550 mm	800 x 550 mm
Werkhoogte	850 mm	850 mm
Max. zaaghoogte 90°/45°	85 mm/60 mm	85 mm/60 mm
Max. zaagbreedte op de parallelgeleider	290 mm	290 mm
Max. materiaalbreedte op de haakse geleider	220 mm	220 mm
Nullasttoerental	2.980 /min	2.990 /min
Zaagblad	Ø 315 x 30 mm	Ø 315 x 30 mm
Zaagblad-kantelbereik	0 - 45 °	0 - 45 °
Nominaal opnamevermogen	2.000 W	2.800 W
Afgegeven vermogen	1.450 W	2.300 W
Gewicht	62 kg	64 kg

Levering

Art. nr.	0103152000	0103152100
Hardmetalen zaagblad met wisseltand (24-tands)	■	■
Wielenset incl. handgrepen	■	■
Universele geleider	■	■
Tafelverlenging (550 x 800 mm)	■	■
Spaanafzuiginrichting	■	■
Duwstok	■	■

Productvoordelen

- Draaistroommotor met hoog koppel

- Universele tafelcirkelzaag in basisuitrusting
- Ideaal voor het zagen van kanthout, planken, platen en houtachtige materialen in de werkplaats en op de bouwplaats
- Stille inductiemotor met motorrem en overbelastingsbeveiliging – onderhoudsvrij en robuust
- Herstartbeveiliging: voorkomt het per ongeluk starten van de machine na stroomonderbreking
- Universele geleider met magneetgeleiding voor exacte lengte- en versteksneden
- Onderhoudsvrije hoogterstelling van het zaagblad
- Comfortabele instelling van de zaagbladhelling vanaf de voorkant
- Robuuste, poedergecoate plaatstaalconstructie en verzinkte tafelpaat
- Inklapbare tafelverlenging
- Onderstel en motor voorgemonteerd

Systeemcomponenten

Toebehoren → 449

Afzuigsystemen → 399



Technische gegevens

Tafelcirkelzaag
TKHS 315 M - 3,1 WNB

Afmetingen	1.700 x 700 x 1.000 mm	1.700 x 700 x 1.000 mm
Max. oplegvlak	800 x 600 mm	800 x 600 mm
Werkhoogte	850 mm	850 mm
Max. zaaghoogte 90°/45°	85 mm/53 mm	85 mm/53 mm
Max. zaagbreedte op de parallelgeleider	340 mm	340 mm
Max. materiaalbreedte op de haakse geleider	250 mm	250 mm
Nullasttoerental	2.990 /min	2.990 /min
Zaagblad	Ø 315 x 30 mm	Ø 315 x 30 mm
Zaagblad-kantelbereik	0 - 45 °	0 - 45 °
Nominaal opnamevermogen	3.100 W	4.200 W
Afgegeven vermogen	2.200 W	3.000 W
Gewicht	75 kg	77 kg

Levering

Art. nr.	0103153100	0103153300
Hardmetalen zaagblad met wisseltand (24-tands)	■	■
Wielenset incl. handgrepen	■	■
Parallelgeleider	■	■
Haakse geleider	■	■
Tafelverlenging (600 x 800 mm)	■	■
Spaanafzuiginrichting	■	■
Duwstok	■	■

Productvoordelen

- Draaistroommotor met hoog koppel

- Precieze, krachtige tafelcirkelzaag in professionele uitrusting – snel opgebouwd voor elk gebruik
- Ideaal voor het zagen van kanthout, planken, platen en houtachtige materialen in de werkplaats en op de bouwplaats
- Stille inductiemotor met motorrem en overbelastingsbeveiliging – onderhoudsvrij en robuust
- Herstartbeveiliging: voorkomt het per ongeluk starten van de machine na stroomonderbreking
- Haakse geleider met werkstukgeleider, kan ook als aanvoerslede worden gebruikt
- Stabiele parallelgeleider voor snel vastzetten
- Onderhoudsvrije hoogterstelling van het zaagblad
- Comfortabele instelling van de zaagbladhelling vanaf de voorkant
- Robuuste, poedergecoate plaatstaalconstructie en verzinkte tafelpaat
- Inklapbare tafelverlenging
- Onderstel en motor voorgemonteerd

Systeemcomponenten

Toebehoren → 449

Afzuigsystemen → 399

BOUWCIRKELZAGEN: VOOR ZEER ZWARE TOEPASSINGEN OP DE BOUW.

Als u bij het zagen op de bouwplaats niets meer aan het toeval wilt overlaten, bent u met de bouwcirkelzagen van Metabo zeer goed uitgerust. De robuuste machines zijn universele talen voor moeilijke taken op de bouw. Snel en betrouwbaar zaagt u kanthout, vloerbekisting, OSB-platen of balken. De stabiele constructie met inklapbare zaagtafel en beschermkap voldoet aan de Europese veiligheidsnorm EN 1870-1 en is ook bestand tegen de zwaarste, alledaagse bouwweisen.

Lange zaagtafel
Inklapbare zaagtafel uit verzinkt staalplaat

Veiligheidsuitrusting
De beschermkap alsmede de hele machine voldoen aan de eisen van de nieuwe Europese veiligheidsnorm EN1870-1

Sterke 5,5 kW motor met overbelastingsbeveiliging zorgt bij veeleisende werkzaamheden voor voldoende vermogensreserve

Gebruiksvriendelijk door gepatenteerde hoogtesnelverstelling van het zaagblad met één hand

Altijd stabiel
Het stabiele onderstel is gepoedercoat en heeft stutbalken aan de zijkant voor optimale torsiestijfheid

Veilige bediening door schakelaar met geïntegreerde noodschakelaar en fasewisselaar in de stekker

BKH 450 Plus



Goed beschermd
De beschermkap gaat automatisch open, slechts tot de hoogte van het werkstuk, en sluit ook weer automatisch.

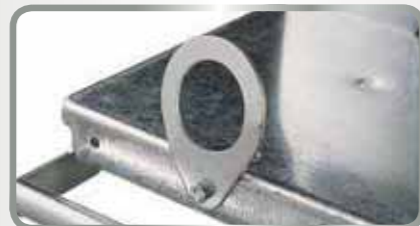

Praktisch
Kraanhaak voor eenvoudig transport op de bouwplaats



Uiterst stabiel
Stutbalken aan de zijkant voor optimale torsiestijfheid



Technische gegevens

	Bouwcirkelzaag BKS 400 Plus - 3,1 WNB	Bouwcirkelzaag BKS 400 Plus - 4,2 DNB
Afmetingen	1.830 x 750 x 1.020 mm	1.830 x 750 x 1.020 mm
Tafelmaat	1.030 x 660 mm	1.030 x 660 mm
Max. zaagbreedte met parallelgeleider	300 mm	300 mm
Max. zaagbreedte met extra tafel	1.300 mm	1.300 mm
Max. materiaalbreedte met haakse geleider	260 mm	260 mm
Zaaghoogte	127 mm	127 mm
Toerental bij belasting	2.800 /min	2.750 /min
Zaagblad	Ø 400 x 30 mm	Ø 400 x 30 mm
Nominaal opnamevermogen	3.100 W (S6 40%)	4.200 W (S6 40%)
Afgegeven vermogen	2.350 W (S6 40%)	3.250 W (S6 40%)
Gewicht	88 kg	88 kg

Levering

Art. nr.	0104003000 (gemonteerd)	0104004000 (gemonteerd)
Hardmetalen zaagblad (28-tands)	■	■
Parallelgeleider	■	■
Haakse geleider met spiesnijlade	■	■
Tafelverlenging	■	■
Hijshaak	■	■
Faseomkering	■	■
Duwstok	■	■

Productvoordelen

- Draaistroommotor met hoog koppel
- Robuuste machine met grote zaaghoogte voor het universele gebruik op de bouwplaats
- Lichtlopende veiligheidskap voor veilig werken
- Hoge gebruikersbescherming door tegen spatwater beschermde schakelaar en motor
- Corrosiebescherming door zaagtafel van verzinkt staalplaat
- Robuuste parallelgeleider met snelle excenterklemming
- Duwstok klaar aan de parallelgeleider voor meer veiligheid
- Afzwenkbare haakse geleider met spiesnijlade
- Meer veiligheid en duurzaamheid door motorrem en overbelastingsbeveiliging
- Herstartbeveiliging: voorkomt het per ongeluk starten van de machine na stroomonderbreking
- Tafelverlenging voor lange werkstukken, inklapbaar

Systeemcomponenten

Toebehoren ▶ 449



Technische gegevens

**Bouwcirkelzaag
BKS 450 Plus - 5,5 DNB**

**Bouwcirkelzaag
BKH 450 Plus - 5,5 DNB**

Afmetingen	1.830 x 750 x 1.020 mm	1.830 x 750 x 1.020 mm
Tafelmaat	1.030 x 660 mm	1.030 x 660 mm
Max. zaagbreedte met parallelgeleider	300 mm	300 mm
Max. zaagbreedte met extra tafel	1.300 mm	1.300 mm
Max. materiaalbreedte met haakse geleider	260 mm	260 mm
Zaaghoogte	141 mm	20 - 140 mm
Toerental bij belasting	2.735 /min	2.750 /min
Zaagblad	Ø 450 x 30 mm	Ø 450 x 30 mm
Nominaal opnamevermogen	5.500 W (S6 40%)	5.500 W (S6 40 %)
Afgegeven vermogen	3.200 W (S1 100%)	3.200 W (S1 100 %)
Gewicht	90 kg	102 kg

Levering

Art. nr.	0104605000 (gemonteerd)	0104705000 (gemonteerd)
Hardmetalen zaagblad (32-tands)	■	■
Parallelgeleider	■	■
Haakse geleider met spiesnijlade	■	■
Tafelverlenging	■	■
Hijshaak	■	■
Faseomkering	■	■
Duwstok	■	■

Productvoordelen

- Gepatenteerde 1-hendel hoogteverstelling voor snelle aanpassing van de zaaghoogte aan het werkstuk

- Robuuste machine met grote zaaghoogte voor het universele gebruik op de bouwplaats
- Lichtlopende veiligheidskap voor veilig werken
- Hoge gebruikersbescherming door tegen spatwater beschermde schakelaar en motor
- Corrosiebescherming door zaagtafel van verzinkt staalplaat
- Robuuste parallelgeleider met snelle excenterklemming
- Duwstok klaar aan de parallelgeleider voor meer veiligheid
- Afzwenkbare haakse geleider met spiesnijlade
- Voor permanent gebruik geschikt door motor-bedrijfsmodus S1
- Meer veiligheid en duurzaamheid door motorrem en overbelastingsbeveiliging
- Herstartbeveiliging: voorkomt het per ongeluk starten van de machine na stroomonderbreking
- Tafelverlenging voor lange werkstukken, inklapbaar
- Draaistroommotor met hoog koppel

Systeemcomponenten

Toebehoren → 449

Cirkelzaagbladen »power cut«

Cirkelzaagbladen voor (half-)stationaire cirkelzagen



Hardmetalen cirkelzaagbladen

- Voor grove en middelfijne zaagsneden bij snelle doorvoer en gering vermogen
- Goede zaagresultaten bij zaagsneden in de lengte in massief hout
- Gedeeltelijk inzetbaar voor constructiehout met spijkers en betonresten
- Bij gecoat hout of andere compositiematerialen alleen grove zaagkwaliteit mogelijk
- Nevengatopname bij cirkelzaagbladen met een Ø 216, 250, 254 en groter dan 300 mm

Diameter x zaagbreedte x asgat mm	Materiaal	Aantal tanden	Tandvorm	Stamblad-dikte mm	Spaanhoek	Geschikt voor	Art. nr.
210 x 1,8 x 30	HW/CT	24	WZ	1,4	5°	KS 210/KGS 255	628008000*
216 x 2,4 x 30	HW/CT	20	WZ	1,8	5° neg.	KS 216 M Lasercut / KGS 216 M / KGSV 216 M / KGS 216 Plus / KGSV 72 Xact / KGSV 72 Xact SYM	628230000*
216 x 2,4 x 30	HW/CT	24	WZ	1,8	5° neg.	KS 216 M Lasercut / KGS 216 M / KGSV 216 M / KGS 216 Plus / KGSV 72 Xact / KGSV 72 Xact SYM	628009000*
250 x 2,8 x 30	HW/CT	24	WZ	2	25°	PKU 250 / PK 255 / PKF 255 / PKF 255 V8 / Multi 260 / Multi 310 / PK 250	628012000*
250 x 2,8 x 30	HW/CT	24	WZ	2	3° neg.	KS 250 / KGS 301 / KGS 303 / KGS 331	628013000*
254 x 2,4 x 30	HW/CT	24	WZ	1,6	20°	TS 254 / TK 250	628025000*
254 x 2,4 x 30	HW/CT	24	WZ	1,8	5° neg.	KS 254 Plus / KGS 254 M / KGS 254 Plus / KGS 254 I Plus	628220000*
300 x 2,8 x 30	HW/CT	28	WZ	1,8	15°	PK 300/PKV 300 G tot 1996	628014000
315 x 2,8 x 30	HW/CT	20	FZ	1,8	22°	TKHS 315 / KGT 300	628015000
315 x 3 x 30	HW/CT	24	WZ	2	20°	TKHS 315	628016000
350 x 2,8 x 30	HW/CT	22	FZ	1,8	22°	TK 350 tot 1983	628017000
400 x 3,5 x 30	HW/CT	28	FZ/FA	2,5	10°	BKS 400 Plus	628018000
400 x 3,5 x 30	HW/CT	60	WZ	2,5	15°	BKS 400 Plus	628019000
450 x 3,5 x 30	HW/CT	32	FZ/FA	2,5	10°	BKS 450 Plus/BKH 450 Plus	628020000
450 x 3,8 x 30	HW/CT	66	WZ	2,8	15°	BKS 450 Plus/BKH 450 Plus	628021000
500 x 3,8 x 30	HW/CT	22	WZ	2,8		BW 500 tot 1998	628022000
600 x 3,8 x 30	HW/CT	36	WZ	2,8		BW 600	628023000
700 x 4,2 x 30	HW/CT	42	WZ	3,2		BW 750/BW 700 tot 1993	628024000



Chroom-vanadium-cirkelzaagbladen

- Voor grove en middelfijne zaagsneden bij snelle doorvoer en gering vermogen
- Goede zaagresultaten bij zaagsneden in de lengte in massief hout
- Gedeeltelijk inzetbaar voor constructiehout met spijkers en betonresten
- Bij gecoat hout of andere compositiematerialen alleen grove zaagkwaliteit mogelijk

Diameter x zaagbreedte x asgat mm	Materiaal	Aantal tanden	Tandvorm	Stamblad-dikte mm	Spaanhoek	Geschikt voor	Art. nr.
315 x 1,8 x 30	CV	56	KV	1,8		TKHS 315	628100000
315 x 1,8 x 30	CV	80	NV	1,8		TKHS 315	628101000
350 x 1,8 x 30	CV	56	NV	1,8		TK 350 tot 1983	628102000
400 x 2 x 30	CV	56	KV	2		BKS 400 Plus	628105000
500 x 2,5 x 30	CV	56	KV	2,5		BW 500 tot 1998	628108000
600 x 2,8 x 30	CV	56	KV	2,8		BW 600	628109000
700 x 2,8 x 30	CV	56	KV	2,8		BW 750/BW 700 tot 1993	628110000
450 x 2,2 x 30	CV	56	WZ	2,2		BKS 450 Plus/BKH 450 Plus	628094000

* ZB-verpakt

Cirkelzaagbladen »precision cut«

Cirkelzaagbladen voor (half-)stationaire cirkelzagen



- Zeer breed gebruiksspectrum in de houtbewerking
- Voor zeer goede, zuivere zaagresultaten bij langs- en dwarsneden in zacht- en hardhout
- Zeer geschikt voor massief en multiplexhout, ruwe spaanplaten, gecoat of gefineerd, MDF, compositiematerialen
- Hoger vermogen van de cirkelzagen nodig
- Nevengatopname bij cirkelzaagbladen met een Ø 216, 250, 254 en groter dan 300 mm

Diameter x zaagbreedte x asgat mm	Materiaal	Aantal tanden	Tandvorm	Stamblad-dikte mm	Spaanhoek	Geschikt voor	Art. nr.
210 x 2,4 x 30	HW/CT	30	WZ	1,6	22°	PK 200 / UK 220	628036000*
210 x 2,4 x 30	HW/CT	40	WZ	1,8	3°	KS 210 / KGS 255 / PK 200 / UK 220	628037000*
210 x 2,8 x 30	HW/CT	42	FZ/TZ	1,8	1° neg.	KS 210 / KGS 255 / PK 200 / UK 220	628038000*
210 x 2,4 x 30	HW/CT	42	WZ	1,6	22°	PK 200 / UK 220	628039000*
216 x 2,4 x 30	HW/CT	48	WZ	1,8	5° neg.	KS 216 M Laser-cut / KGS 216 M / KGS 216 Plus / KGSV 72 Xact / KGSV 72 Xact SYM / KGSV 216 M	628041000*
220 x 2,4 x 30	HW/CT	36	WZ	1,6	10°	UK 290 / UK 333 / Secanta	628042000*
220 x 2,6 x 30	HW/CT	48	DZ/HZ	1,6	10°	UK 290 / UK 333 / Secanta	628043000*
250 x 2,8 x 30	HW/CT	34	WZ	1,8	15°	KGT 500 / KGT 501 / KGT 550 / PKU 250 / PK 255 / PKF 255 / PKF 255 V8 / Multi 260 / Multi 310	628045000*
250 x 2,8 x 30	HW/CT	42	WZ	1,8	15°	KGT 500 / KGT 501 / KGT 550 / PKU 250 / PK 255 / PKF 255 / PKF 255 V8 / Multi 260 / Multi 310 / PK 250	628046000*
250 x 2,4 x 30	HW/CT	48	WZ	1,8	5° neg.	KS 250 / KGS 301 / KGS 303 / KGS 331	628047000*
250 x 2,4 x 30	HW/CT	60	WZ	1,8	5° neg.	KS 250 / KGS 301 / KGS 303 / KGS 331	628048000*
250 x 2,8 x 30	HW/CT	60	WZ	1,8	15°	TS 250 / PKU 250 / PK 255 / PKF 255 / PKF 255 V8 / Multi 260 / Multi 310 / PK 250	628049000*
254 x 2,4 x 30	HW/CT	40	WZ	1,6	20°	TS 254 / TK 250	628059000*
254 x 2,4 x 30	HW/CT	48	WZ	1,8	5° neg.	KS 254 Plus / KGS 254 M / KGS 254 Plus / KGS 254 I Plus	628221000*
254 x 2,4 x 30	HW/CT	60	WZ	1,8	5° neg.	KS 254 Plus / KGS 254 M / KGS 254 Plus / KGS 254 I Plus	628222000*
300 x 2,8 x 30	HW/CT	48	WZ	1,8	15°	PK 300/PKV 300 G tot 1996	628051000
300 x 2,8 x 30	HW/CT	72	WZ	1,8	10°	PK 300/PKV 300 G tot 1996	628053000
305 x 2,4 x 30	HW/CT	48	WZ	1,8	5° neg.	KS 305 Plus / KGS 305 / KS 305 M / KGT 305 M / KGS 305 M	628227000*
305 x 2,4 x 30	HW/CT	60	WZ	1,8	5° neg.	KS 305 Plus / KGS 305 / KS 305 M / KGT 305 M / KGS 305 M	628228000*
305 x 2,4 x 30	HW/CT	84	WZ	1,8	5° neg.	KS 305 Plus / KGS 305 / KS 305 M / KGT 305 M / KGS 305 M	628229000*
305 x 2,4 x 30	HW/CT	60	WZ	1,8	1,5°	KGS 305	628054000
305 x 2,4 x 30	HW/CT	80	WZ	1,8	5°	KGS 305	628055000
315 x 2,4 x 30	HW/CT	48	WZ	1,8	5° neg.	KGS 315 Plus / KGS 305	628224000*
315 x 2,4 x 30	HW/CT	84	WZ	1,8	5° neg.	KGS 315 Plus / KGS 305	628225000*
315 x 2,8 x 30	HW/CT	48	WZ	1,8	15°	TKHS 315	628056000
315 x 2,8 x 30	HW/CT	48	WZ	1,8	0°	KGS 305 / KGT 300 / TKHS 315	628057000
315 x 2,8 x 30	HW/CT	84	WZ	1,8	10°	KGS 305 / KGT 300 / TKHS 315	628058000

Cirkelzaagbladen »Classic« voor half-stationaire / stationaire cirkelzagen



- Zeer breed gebruiksspectrum in de houtbewerking
- Voor goede, mooie resultaten bij zaagsneden in de lengterichting en overdwars in zacht en hard hout
- Geschikt voor massief en multiplexhout, ruwe spaanplaten, gecoat of gefineerd, MDF, compositiematerialen
- Hoger vermogen van de cirkelzagen nodig

Diameter x zaagbreedte x asgat mm	Materiaal	Aantal tanden	Tandvorm	Stamblad-dikte mm	Spaanhoek	Geschikt voor	Art. nr.
216 x 2,4 x 30	HW/CT	40	WZ	1,8	5° neg.	KS 216 M Laser-cut / KGS 216 M / KGSV 216 M / KGSV 72 Xact / KGSV 72 Xact SYM	628060000*
216 x 1,8 x 30	HW/CT	40	WZ	1,2	5°	KS 18 LTX 216 / KGS 18 LTX 216	628065000*
216 x 2,4 x 30	HW/CT	30	WZ	1,6	22°	TS 216 / TS 216 Floor	628062000*
254 x 2,4 x 30	HW/CT	48	WZ	1,8	5° neg.	KGS 254 M	628061000*
305 x 2,4 x 30	HW/CT	56	WZ	1,6	5° neg.	KGS 305 M / KS 305 M / KGT 305 M	628064000*

Cirkelzaagbladen »multi cut«

Cirkelzaagbladen voor (half-)stationaire cirkelzagen



- Universeel gebruik bij veeleisende materialen
- Bij zeer hoge vereisten m.b.t. de zaagkwaliteit, bv. laminaat, dunwandige profielen van kunststof, aluminium, koper en messing
- Ideaal voor vele toepassingen in de binnenafwerking
- Perfecte zaagresultaten ook bij dwarsneden in massief hout, ruwe, gecoate of gefineerde spaanplaten, MDF
- Zeer hoog vermogen van de cirkelzaag nodig
- Relatief langzame zaagsnelheid
- Nevengatopname bij cirkelzaagbladen met een Ø 216, 250, 254 en groter dan 300 mm (behalve 628063000)

Diameter x zaagbreedte x asgat mm	Materiaal	Aantal tanden	Tandvorm	Stamblad-dikte mm	Spaanhoek	Geschikt voor	Art. nr.
210 x 2,6 x 30	HW/CT	54	FZ/TZ	1,8	5° neg.	KS 210 / KGS 255 / Ks E 1678 S-Signal	628078000*
210 x 2,8 x 30	HW/CT	60	WZ	2	5° neg.	KS 210 / KGS 255 / Ks E 1678 S-Signal	628079000*
210 x 2,4 x 30	HW/CT	64	WZ	1,6	10°	PK 200 / UK 220	628081000*
210 x 2,4 x 30	HW/CT	64	FZ/TZ	1,6	5° neg.	KS 210 / KGS 255	628082000*
216 x 2,4 x 30	HW/CT	60	FZ/TZ	1,8	5° neg.	KS 216 M Laser-cut / KGS 216 M / KGS 216 Plus / KGSV 72 Xact / KGSV 72 Xact SYM	628083000*
216 x 2,4 x 30	HW/CT	64	FZ/TZ	1,6	10°	TS 216 / TS 216 Floor	628063000*
220 x 2,6 x 30	HW/CT	80	FZ/TZ	1,6	10°	UK 290 / UK 333 / Secanta	628084000*
250 x 2,8 x 30	HW/CT	80	WZ	1,8	10°	KGT 500 / KGT 501 / KGT 550 / TS 250 / PKU 250 / PK 255 / PKF 255 / PKF 255 V8 / Multi 260 / Multi 310	628087000*
250 x 2,8 x 30	HW/CT	80	FZ/TZ	2	5° neg.	KGS 301 / KGS 303 / KGS 331 / KGT 500 / KGT 501 / KGT 550 / TS 250 / PKU 250 / PK 255 / PKF 255 / PKF 255 V8 / Multi 260 / Multi 310	628088000*
254 x 2,4 x 30	HW/CT	80	FZ/TZ	1,6	5°	TS 254 / TK 250	628093000*
254 x 2,4 x 30	HW/CT	80	FZ/TZ	1,8	5° neg.	KS 254 Plus / KGS 254 M / KGS 254 Plus / KGS 254 I Plus	628223000*
300 x 2,8 x 30	HW/CT	96	FZ/TZ	2,2	6° neg.	PK 300/PKV 300 G tot 1996	628090000
305 x 2,8 x 30	HW/CT	96	FZ/TZ	2	5° neg.	KGS 305 / KS 305 Plus / KS 305 M / KGT 305 M / KGS 305 M	628091000
315 x 2,4 x 30	HW/CT	96	FZ/TZ	1,8	5° neg.	KGS 315 Plus / KGS 305	628226000*
315 x 2,8 x 30	HW/CT	96	FZ/TZ	2	5° neg.	KGS 305	628092000

* ZB-verpakt

Cirkelzaagbladen »Classic« voor half-stationaire / stationaire cirkelzagen



- Universeel gebruik bij veeleisende materialen
- Bij hoge vereisten m.b.t. de zaagkwaliteit, bv. laminaat, dunwandige profielen van kunststof, aluminium, koper en messing
- Ideaal voor vele toepassingen in de binnenafwerking
- Goede zaagresultaten ook bij dwarsneden in massief hout, ruwe, gecoate of gefineerde spaanplaten, MDF
- Zeer hoog vermogen van de cirkelzaag nodig
- Relatief langzame zaagsnelheid

Diameter x zaagbreedte x asgat mm	Materiaal	Aantal tanden	Tandvorm	Stamblad-dikte mm	Spaanhoek	Geschikt voor	Art. nr.
216 x 2,4 x 30	HW/CT	60	FZ/TZ	1,8	5° neg.	KGSV 216 M / KGSV 72 Xact / KGSV 72 Xact SYM / KS 216 M Lasercut / KGS 216 M	628066000*

Verloperingen voor cirkelzaagbladen



	Art. nr.
Verlopering Ø 20 x 1,2 x 16 mm ■ Voor cirkelzaagbladen met een stambladdikte van 1,25 mm - max. 1,6 mm	623545000
Verlopering Ø 30 x 1,2 x 16 mm ■ Voor cirkelzaagbladen met een stambladdikte van 1,25 mm - max. 1,6 mm	623546000
Verlopering Ø 30 x 1,2 x 20 mm ■ Voor cirkelzaagbladen met een stambladdikte van 1,25 mm - max. 1,6 mm	623547000
Verlopering Ø 30 x 1,2 x 25 mm ■ Voor cirkelzaagbladen met een stambladdikte van 1,25 mm - max. 1,6 mm	623548000
Verlopering Ø 30 x 1,6 x 16 mm ■ Voor cirkelzaagbladen met een stambladdikte van 1,65 mm - max. 2,2 mm	623549000
Verlopering Ø 30 x 1,6 x 20 mm ■ Voor cirkelzaagbladen met een stambladdikte van 1,65 mm - max. 2,2 mm	623550000*
Verlopering Ø 30 x 1,6 x 25 mm ■ Voor cirkelzaagbladen met een stambladdikte van 1,65 mm - max. 2,2 mm	623551000*

Speciale toebehoren

Toebehoren voor Flexo 500		Art. nr.
	Wielenset ■ Voor gemakkelijk transport geschikt voor: UK 290, UK 333, Flexo 500	0910064363
	Aanvoerslede UK / Flexo ■ Grote en brede werkstukken worden veilig door het zaagblad geleid ■ Zuivere en precieze zaagresultaten ■ Makkelijk te monteren en demonteren ■ Veilig werken geschikt voor: UK 290, UK 333, Flexo 500 Tafelafmetingen: 310 x 200 mm Totale lengte: 1.225 mm Opleggewicht: 7,7 kg	0910064347
	Tafelbladverlenging UK / Flexo ■ Praktisch afkorten van lange werkstukken ■ Veilig werken geschikt voor: UK 290, UK 333, Flexo 500 Lengte: 380 mm Breedte: 476 mm	0910064312
	Tafelbladverbredening UK / Flexo ■ Vergroot het oplegvlak; ideaal voor grote platen ■ Hiermee zijn zaagsneden met parallelgeleider tot 610 mm mogelijk ■ In hoogte verstelbaar geschikt voor: UK 333, UK 290, Flexo 500 Lengte: 674 mm Breedte: 501 mm	0910064401
	Parallelgeleider UK / Flexo ■ Voor zaagsneden in de lengte of het op maat zagen van grote platen ■ Lang voorzetprofiel voor een veilige geleiding van het werkstuk geschikt voor: UK 290, UK 333, Flexo 500	0910063707

Onderstel		Art. nr.
	Onderstel UMS ■ Voor optimale en stabiele werkhogte ■ Compact inklapbaar ■ Hoogtecompensatie door verstelbare standvoet ■ Klaar gemonteerd Hoogte werktafel: 83 cm Gewicht: 12 kg Maximale belasting: 250 kg Oplegvlak 57 x 60 cm Geschikt voor: KS 216 M Lasercut, KGS 216 M, KGSV 216 M, KGS 254 M, KGS 216 Plus, KGS 254 Plus / KGS 254 I Plus, KGS 315 Plus, KGSV 72 Xact, KGSV 72 Xact SYM, KS 254 Plus, KS 305 M, KS 305 Plus, KGT 300, KGT 305 M, BAS 260 Swift, BAS 261 Precision, DH 330	631317000

Wielenset		Art. nr.
	Wielenset ■ Voor gemakkelijk transport geschikt voor: UK 290, UK 333, Flexo 500	0910064363

* ZB-verpakt

Aanvoersleden

	Art. nr.
 <p>Aanvoerslede UK / Flexo</p> <ul style="list-style-type: none"> ■ Grote en brede werkstukken worden veilig door het zaagblad geleid ■ Zuivere en precieze zaagresultaten ■ Makkelijk te monteren en demonteren ■ Veilig werken <p>geschikt voor: UK 290, UK 333, Flexo 500 Tafelafmetingen: 310 x 200 mm Totale lengte: 1.225 mm Opleggewicht: 7,7 kg</p>	0910064347
 <p>Aanvoerslede TKHS</p> <ul style="list-style-type: none"> ■ Maakt exacte zaagsneden mogelijk, ook bij grotere werkstukken ■ Exacte, 6-voudig kogelgelagerde aanvoerslede ■ Compleet met aanslagliniaal 90-45° zwenkbaar <p>geschikt voor: TKHS 315, TKHS 315 C, TKHS 315 M Max. zaagbreedte 90°/45°: 640 mm/930 mm Totale lengte: 1.270 mm Opleggewicht: 24 kg</p>	0910058967

Tafelverlenging

	Art. nr.
 <p>Tafelbladverlenging UK / Flexo</p> <ul style="list-style-type: none"> ■ Praktisch afkorten van lange werkstukken ■ Veilig werken <p>geschikt voor: UK 290, UK 333, Flexo 500 Lengte: 380 mm Breedte: 476 mm</p>	0910064312

Tafelbladverbredingen

	Art. nr.
 <p>Tafelbladverbreding UK / Flexo</p> <ul style="list-style-type: none"> ■ Vergroot het oplegvlak; ideaal voor grote platen ■ Hiermee zijn zaagsneden met parallelgeleider tot 610 mm mogelijk ■ In hoogte verstelbaar <p>geschikt voor: UK 333, UK 290, Flexo 500 Lengte: 674 mm Breedte: 501 mm</p>	0910064401

Extra tafels

	Art. nr.
 <p>Extra tafel M/TKHS/BKS/BKH</p> <ul style="list-style-type: none"> ■ Voor het vergroten van het oplegvlak, ideaal bij het op maat zagen van platen ■ Met snelspanelementen, schaal en inklapbare steunvoeten ■ Maakt zaagsneden bij de langgeleider tot 1.240 mm breedte mogelijk ■ In hoogte verstelbaar <p>Zijdelings monteerbaar geschikt voor: TKHS 315 M, BKS 400 Plus, BKS 450 Plus, BKH 450 Plus Lengte: 1.000 mm Breedte: 660 mm</p>	0910014030

Parallelgeleiders

	Art. nr.
 <p>Parallelgeleider UK / Flexo</p> <ul style="list-style-type: none"> ■ Voor zaagsneden in de lengte of het op maat zagen van grote platen ■ Lang voorzetprofiel voor een veilige geleiding van het werkstuk <p>geschikt voor: UK 290, UK 333, Flexo 500</p>	0910063707

Spaanafzuiginrichtingen

	Art. nr.
 <p>Spaanafzuiginrichting UK / Flexo</p> <ul style="list-style-type: none"> ■ Afzuiging op twee plaatsen: aan de spaanbak en boven aan de beschermkap ■ Vrij zicht op het te zagen werkstuk ■ Schone werkomgeving <p>Afzuigstuk-Ø: 100 mm geschikt voor: UK 290, UK 333, Flexo 500</p>	0910064371

Spaanafzuigstukken

	Art. nr.
 <p>Spaanafzuigstuk BKS</p> <ul style="list-style-type: none"> ■ Voor het aansluiten van de bouw cirkelzagen op een afzuigapparaat <p>Afzuigstuk-Ø: 100 mm Geschikt voor: BKS 400, BKS 400 Plus, BKS 450, BKS 450 Plus</p>	0910008749

Onderhoudsspray

	Art. nr.
 <p>Onderhoudsspray</p> <ul style="list-style-type: none"> ■ Ideaal voor verzorging en onderhoud van houtbewerkingsmachines ■ Bevat siliconen, voorkomt het vastplakken van houtstof bv. op draadstangen of glijlagers ■ Verhoogt de glijbaarheid van de werkstukken op de machinetafel ■ Hoge reinigingskracht 	0911018691*

01
02
03
04
05
06
07
08
09
10
11
12
13
14

AFKORTZAGEN-ONDERSTEL: OPTIMAAL VOOR DE BOUWPLAATS EN DE WERKPLAATS.

Op de nieuwe, lichte en robuuste onderstellen KSU 401 en KSU 251 kunnen alle Metabo afkortzagen en alle gangbare modellen van bekende producenten snel en zonder gereedschap gemonteerd worden. Met het voor de bouwplaats en trappen geschikte onderstel, de grote grepen en de mogelijkheid, de poten met één hand in te klappen, heeft Metabo de onderstellen voor het transport geoptimaliseerd. Ook met gemonteerde zaag kunnen de onderstellen in enkele handelingen ingeklapt en comfortabel naar de werkplek getrokken worden. Ze zijn extreem robuust en stabiel en zijn zowel voor het gebruik op de bouwplaats als in de werkplaats geschikt.

Robuuste en lichte constructie met max. belasting in het middelste gedeelte van 250 kg

Uittrekbare werkstuksteunen tot 400 cm met wielen en opklapbare aanslag voor nauwkeurige seriesnedes



Snel gebruiksklaar door vergrendelbare opklapbare poten en afstelbaarheid voor stabiele stand

Universele machinesteun ook geschikt voor alle gangbare afkortzagen van bekende producenten

Trolley-functie voor het mobiele gebruik bij montage en bouwplaats, ook met gemonteerde zaag

KSU 401



KSU 251: Compacte constructie voor eenvoudig transport



Trolley-functie voor comfortabel transport, ook met gemonteerde zaag



Klapfunctie door hendelbediening voor snel, met één hand in- en uitklappen

Speciale toebehoren voor afkortzagen

NIEUW



Onderstel afkortzagen KSU 251

- Licht en robuust afkortzagen-onderstel met trolleyfunctie voor mobiel gebruik, ook met gemonteerde zaag
 - Snel gebruiksklaar door vergrendelbare opklapbare poten en afstelbaarheid voor stabiele stand
 - Uittrekbare werkstuksteunen met wielen en opklapbare aanslag voor nauwkeurige seriesnedes
 - Machinesteun (zonder gereedschap te monteren) ook geschikt voor alle gebruikelijke afkortzagen van bekende fabrikanten
 - Inclusief 1 paar machinesteunen (629008000)
- Totale lengte: 127 cm - 250 cm
Max. belasting in het middelste gedeelte: 250 kg
Hoogte werkstuksteunen: 92 cm - 99 cm
Gewicht: 23 kg

Art. nr.

629005000

NIEUW



Onderstel afkortzagen KSU 401

- Licht en robuust afkortzagen-onderstel met trolleyfunctie voor mobiel gebruik, ook met gemonteerde zaag
 - Snel gebruiksklaar door vergrendelbare opklapbare poten en afstelbaarheid voor stabiele stand
 - Uittrekbare werkstuksteunen met wielen en opklapbare aanslag voor nauwkeurige seriesnedes
 - Machinesteun (zonder gereedschap te monteren) ook geschikt voor alle gebruikelijke afkortzagen van bekende fabrikanten
 - Inclusief 1 paar machinesteunen (629008000)
- Totale lengte: 168 cm - 400 cm
Max. belasting in het middelste gedeelte: 250 kg
Hoogte werkstuksteunen: 92 cm - 99 cm
Gewicht: 25 kg

629006000



Onderstel UMS

- Voor optimale en stabiele werkhogte
- Compact inklapbaar
- Hoogtecompensatie door verstelbare standvoet
- Klaar gemonteerd

Hoogte werktafel: 83 cm
Gewicht: 12 kg
Maximale belasting: 250 kg
Oplegvlak 57 x 60 cm
geschikt voor: KS 216 M Lasercut, KGS 216 M, KGSV 216 M, KGS 254 M, KGS 216 Plus, KGS 254 Plus / KGS 254 I Plus, KGS 315 Plus, KGSV 72 Xact, KGSV 72 Xact SYM, KS 254 Plus, KS 305 M, KS 305 Plus, KGT 300, KGT 305 M, BAS 260 Swift, BAS 261 Precision, DH 330

631317000



Werklamp

- Voor een optimale verlichting van het werkgedeelte
- Zwenkbaar c.q. flexibel instelbaar
- Inclusief bevestigingsbout, inbussleutel en montagehandleiding

0910065173*



Tafelinlegstuk

- Voor een zuivere en splintervrije bewerking
 - Er worden 3 gesloten kunststof tafelinlegstukken meegeleverd
- Geschikt voor: KS 254 Plus, KS 305 Plus

0910065165*

* ZB-verpakt

NIEUW



Technische gegevens

Lintzaag
BAS 261 Precision

Afmetingen	530 x 470 x 840 mm
Steunvlak	328 x 335 mm
Werkhoogte zonder onderstel	375 mm
Zaagtafel-kantelbereik	0 - 45 °
Zaaghoogte	103 mm
Doorlaatbreedte	245 mm
Zaagsnelheid	735 m/min
Zaagbandlengte	1.712 mm
Nominaal opnamevermogen	400 W
Afgegeven vermogen	270 W
Gewicht	32,5 kg

Levering

Art. nr.	619008
A6 universeel zaaglint	■
Parallelgeleider	■
Haakse geleider	■
Afzuigadapter (voor Ø 44, 58, 100 mm)	■
Duwstok	■

Productvoordelen

- Hoge precisie en stabiliteit voor maximale zaagkwaliteit
- Rustige bandloop door uitgebalanceerde vliegwielen met rubberen laag
- Afstelbare HSS-precisiedrieroelgeleiding van het zaaglint boven en onder voor zeer goede zaagresultaten
- Precieze parallelgeleider met dubbele klemming en snelbevestiging
- Stille inductiemotor, onderhoudsvrij en robuust
- Herstartbeveiliging: voorkomt het per ongeluk starten van de machine na stroomonderbreking
- Kantelbare zaagtafel van grijs gietijzer voor hellende sneden
- Gereedschapsloze deuropening voor eenvoudige zaaglintwissel
- Gereedschapsloze hoogteverstelling van de zaaglintbeschermer
- LED-werklamp voor verlichting van het zaagbereik
- Externe afzuiging mogelijk voor stofarm werken

Systeemcomponenten

Toebehoren → 461

Afzuigsystemen → 399

NIEUW



Technische gegevens

Lintzaag
BAS 318 Precision WNB

Afmetingen	665 x 980 x 1.600 mm	665 x 980 x 1.600 mm
Steunvlak	560 x 400 mm	560 x 400 mm
Werkhoogte met onderstel	1.000 mm	1.000 mm
Zaagtafel-kantelbereik	0 - 45 °	0 - 45 °
Zaaghoogte	170 mm	170 mm
Doorlaatbreedte	307 mm	307 mm
Zaagsnelheid	410 / 880 m/min	410 / 880 m/min
Zaagbandlengte	2.240 mm	2.240 mm
Nominaal opnamevermogen	900 W	900 W
Afgegeven vermogen	660 W	636 W
Gewicht	79 kg	79 kg

Levering

Art. nr.	619009	619010
A6 universeel zaaglint	■	■
Onderstel	■	■
Parallelgeleider	■	■
Haakse geleider	■	■
Afzuigadapter (voor Ø 44, 58, 100 mm)	■	■
Stofopvangreservoir	■	■
Duwstok	■	■

Productvoordelen

- Hoge precisie en stabiliteit voor maximale zaagkwaliteit
- Rustige bandloop door uitgebalanceerde vliegwielen met rubberen laag
- Afstelbare HSS-precisiedrieroelgeleiding van het zaaglint boven en onder voor zeer goede zaagresultaten
- Twee werksnelheden voor verschillende toepassingen en materialen
- Precieze parallelgeleider met dubbele klemming en snelbevestiging
- Stille inductiemotor, onderhoudsvrij en robuust
- Herstartbeveiliging: voorkomt het per ongeluk starten van de machine na stroomonderbreking
- Comfortabele hoekinstelling van de grijze gietijzeren zaagtafel voor precieze hellende zaagsneden door tandkransgeleiding
- Snelspanhefboom en gereedschapsloze deuropening voor eenvoudige zaaglintwissel
- Zaaglint-spanindicatie met schaal voor controle van de zaaglintspanning
- Gereedschapsloze hoogteverstelling van de zaaglintbeschermer
- LED-werklamp voor verlichting van het zaagbereik
- Externe afzuiging mogelijk voor stofarm werken
- Lade voor eenvoudige verwijdering van het opgevangen zaagsel
- Uittrekbare tafolverbreiding voor de veilige bewerking van grote werkstukken
- Onderstel met wielen voor comfortabele positiewissel

Systeemcomponenten

Toebehoren → 461

Afzuigsystemen → 399

NIEUW

Lintzaag
BAS 318 Precision DNB

01

02

03

04

05

06

07

08

09

10

11

12

13

14



Technische gegevens

**Lintzaag
BAS 505 Precision WNB**

**Lintzaag
BAS 505 Precision DNB**

Afmetingen	834 / 2,8 x 639 / 2,1 x 1.860 / 6,1 mm	834 / 2,8 x 639 / 2,1 x 1.860 / 6,1 mm
Steunvlak	536 x 640 mm	536 x 640 mm
Werkhoogte zonder onderstel	925 mm	925 mm
Zaagtafel-kantelbereik	0 - 20 °	0 - 20 °
Zaaghoogte	280 mm	280 mm
Doorlaatbreedte	440 mm	440 mm
Zaagsnelheid	430/1.020 m/min	430/1.020 m/min
Zaagbandlengte	3.380 mm	3.380 mm
Zaagbandbreedte	6 - 25 mm	6 - 25 mm
Nominaal opnamevermogen	1.500 W	1.900 W
Afgegeven vermogen	1.100 W	1.500 W
Gewicht	133 kg	133 kg

Levering

Art. nr.	605052	605053
A6 universeel zaaglint	■	■
Parallelgeleider	■	■
Afzuigstuk (Ø 100 mm)	■	■

Productvoordelen

- Hoge precisie en stabiliteit voor maximale zaagkwaliteit
- Twee werksnelheden voor verschillende toepassingen en materialen
- Gereedschapsloos afstelbare HSS-precisiedrieroelgeleiding van het zaaglint boven en onder voor zeer goede zaagresultaten
- Stille inductiemotor, onderhoudsvrij en robuust
- Herstartbeveiliging: voorkomt het per ongeluk starten van de machine na stroomonderbreking
- Comfortabele hoekinstelling van de grijze gietijzere zaagtafel voor precieze hellende zaagsneden door tandkransgeleiding
- Gereedschapsloze deuropening voor eenvoudige zaaglintwissel
- Kijkvenster voor zaaglintspanningsindicatie voor snelle controle van de zaaglintspanning van buitenaf
- Gereedschapsloze hoogteverstelling van de zaaglintbescherming
- Overige toebehoren kan in het zaaghuis worden opgeborgen
- Externe afzuiging mogelijk voor stofarm werken
- Zagen van cirkels met hulpstuk (toebehoren)

Systeemcomponenten

Toebehoren → 461

Afzuigsystemen → 399

ZAAGLINTEN

Lintzaagbladen voor hout en kunststoffen

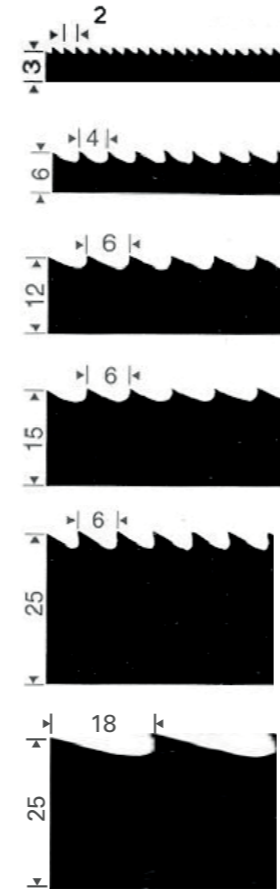

- A2** **Schuine tand voor kleine bochten**
Hout, kunststof, fijnzaaginrichting nodig
- A4** **Schuine tand voor gebogen zaagsneden**
Hout, kunststof
- A6** **Haaktand voor universele zaagsneden**
Hout, kunststof
- A6** **Haaktand voor rechte zaagsneden**
Hout, kunststof
- A6** **Haaktand voor rechte zaagsneden**
Hout, kunststof
- A18** **Haaktand voor rechte zaagsneden**
Brandhout

Lintzaagbladen voor metaal en schuimstoffen

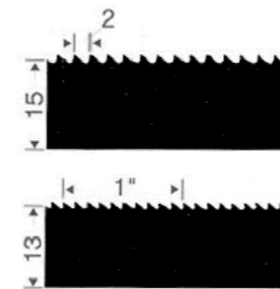

- A2** **Ruimtand voor universele zaagsneden**
Aluminium, koper, messing, schuimstoffen
- 14TPI** **Ruimtand voor universele zaagsneden**
Aluminium, koper, messing, staal
- 14/18 TPI**
- 18TPI**

Aanduiding van de lintzaagbladen

Voorbeeld:

Tandp. ind. geh. 2240 x 6 x 0,5/A – 4 (14 TPI)

Tandp. ind. geh.

= tandpunten-inductief-gehard carbonstaal met inductief geharde tandpunten; door de lange gebruiksduur bijzonder rendabel

- 2240** = zaaglintlengte mm
- 6** = zaaglintbreedte mm
- 0,5** = zaaglintdikte mm
- A – 4** = afstand van de tandpunten mm
- 14 TPI = A2** = aantal tanden per eenheid inch
- 1,3 TPI = A18** = aantal tanden per eenheid inch

01
02
03
04
05
06
07
08
09
10
11
12
13
14

Lintzaagbladen voor hout en kunststof



- Carbonstaal met inductief geharde tandpunten
- Door lange gebruiksduur erg rendabel

Afmetingen mm	Tandsteek	Materiaalgeschiktheid	Geschikt voor	Art. nr.
1.712 x 6 x 0,36	A4 schuine tand	Hout, kunststoffen, aluminium, speciaal voor gebogen zaagsneden	BAS 260 Swift, BAS 261 Precision	0909057175*
1.712 x 12 x 0,36	A6 spitstand	Hout, kunststoffen, aluminium	BAS 260 Swift, BAS 261 Precision	0909057183*
2.240 x 6 x 0,5	A4 schuine tand	Hout, kunststoffen, speciaal voor gebogen zaagsneden	BAS 317 Precision, BAS 318 Precision	0909029252*
2.240 x 12 x 0,5	A6 spitstand	Hout, kunststoffen	BAS 317 Precision, BAS 318 Precision	0909029244*
2.240 x 15 x 0,5	A6 spitstand	Hout, kunststoffen, voor rechte en zuivere zaagsneden	BAS 317 Precision, BAS 318 Precision	0909029260*
2.240 x 15 x 0,5	A2 ruimtand	Hout, kunststoffen	BAS 317 Precision, BAS 318 Precision	0909029279*
2.225 x 3 x 0,5	A2 schuine tand	Hout, kunststoffen, speciaal voor gebogen zaagsneden, voor cirkelsneden met de fijnzaaginrichting	BAS 380	0909060257*
2.225 x 6 x 0,36	A4 schuine tand	Hout, kunststoffen, speciaal voor gebogen zaagsneden	BAS 380	0909060265*
2.225 x 9 x 0,36	A6 spitstand	Hout, kunststoffen	BAS 380	0909060273*
2.225 x 13 x 0,36	A6 spitstand	Hout, kunststoffen, voor rechte en zuivere zaagsneden	BAS 380	0909060281*
3.380 x 6 x 0,5	A4 schuine tand	Hout, kunststoffen, speciaal voor gebogen zaagsneden	BAS 505 G, BAS 505 Precision	0909029180*
3.380 x 15 x 0,5	A6 spitstand	Hout, kunststoffen	BAS 505 G, BAS 505 Precision	0909029171*
3.380 x 25 x 0,5	A6 spitstand	Hout, kunststoffen, aluminium voor rechte en zuivere zaagsneden	BAS 505 G, BAS 505 Precision	0909000416*
3.380 x 25 x 0,5	A18 spitstand	Hout, brandhout	BAS 505 G, BAS 505 Precision	0909000424*
3.380 x 15 x 0,5	A2 ruimtand	Hout, kunststoffen	BAS 505 G, BAS 505 Precision	0909029210*
1.505 x 6 x 0,36	A4 schuine tand	Hout, kunststoffen, aluminium, speciaal voor gebogen zaagsneden	BS 230 tot 2001	0909040817*
1.505 x 12 x 0,36	A6 spitstand	Hout, kunststoffen, aluminium	BS 230 tot 2001	0909040825*

Lintzaagbladen voor metaal



- Carbonstaal met inductief geharde tandpunten
- Door lange gebruiksduur erg rendabel

Afmetingen mm	Tandsteek	Materiaalgeschiktheid	Geschikt voor	Art. nr.
1.712 x 12 x 0,36	A2 ruimtand	Non-ferrometalen, kunststoffen, aluminium, hout	BAS 260 Swift, BAS 261 Precision	0909057191*
3.380 x 13 x 0,65		Non-ferrometalen, profielen, kunststoffen	BAS 505 G	0909029228*
1.067 x 5 x 0,65	A2 ruimtand	Non-ferrometalen, kunststoffen, aluminium, hout	BS 150 E tot 1998	0909052939*
1.505 x 12 x 0,36	A2 ruimtand	Non-ferrometalen, kunststoffen, hout	BS 230 tot 2001	0909040841*
835 x 13 x 0,5	14 TPI	Stalen buizen, stalen profielen, U-staal en rond staal	MBS 18 LTX 2.5	626427000*
835 x 13 x 0,5	18 TPI	Stalen buizen, stalen profielen, U-staal en rond staal	MBS 18 LTX 2.5	626428000*
835 x 13 x 0,5	14 / 18 TPI	Stalen buizen, stalen profielen, U-staal en rond staal	MBS 18 LTX 2.5	626429000*

Onderstel



Onderstel UMS

- Voor optimale en stabiele werkhoopte
- Compact inklapbaar
- Hoogtecompensatie door verstelbare standvoet
- Klaar gemonteerd

Hoogte werktafel: 83 cm
Gewicht: 12 kg
Maximale belasting: 250 kg
Oplegvlak 57 x 60 cm
Geschikt voor: KS 216 M Lasercut, KGS 216 M, KGSV 216 M, KGS 254 M, KGS 216 Plus, KGS 254 Plus / KGS 254 I Plus, KGS 315 Plus, KGSV 72 Xact, KGSV 72 Xact SYM, KS 254 Plus, KS 305 M, KS 305 Plus, KGT 300, KGT 305 M, BAS 260 Swift, BAS 261 Precision, DH 330

Art. nr.

631317000

Cirkelzaaginrichting



Cirkelzaaginrichting

- Voor het maken van cirkels of kegels (met schuin gezette tafel)
- Diameter van 120 tot 280 mm

Zaaglint 6 mm voor het zagen van gebogen zaagsneden vereist
Geschikt voor: BAS 315 / 316, BAS 316 G, BAS 317 Precision, BAS 450, BAS 500, BAS 505 G, BAS 600, BAS 505 Precision, BAS 260 Swift

Art. nr.

0909031249*

Textielschuurbanden



Korrel	Afmetingen mm	Verkoopenheid	Geschikt voor	Art. nr.
P 80	20 x 2.205	3	BAS 380	0909060303*
P 150	20 x 2.205	3	BAS 380	0909060320*
P 80	20 x 2.240	3	BAS 315 / 316, BAS 316 G, BAS 317 Precision	0909030528*
P 120	20 x 2.240	3	BAS 315 / 316, BAS 316 G, BAS 317 Precision	0909030536*
P 80	25 x 3.380	3	BAS 450, BAS 500, BAS 505 G, BAS 600, BAS 505 Precision	0909030544*
P 120	25 x 3.380	3	BAS 450, BAS 500, BAS 505 G, BAS 600, BAS 505 Precision	0909030552*

Hechtschuurbladen



Korrel	Diameter mm	Verkoopenheid	Geschikt voor	Art. nr.
P 60	200	5	BAS 380	0909060338*
P 80	200	5	BAS 380	0909060346*
P 100	200	5	BAS 380	0909060354*



Technische gegevens

Vandiktebank
DH 330

Afmetingen l x b x h	579 x 857 x 574 mm
Spaanafname vandiktebanken	0 - 3 mm
Vandiktetafel	Roestvast stalen laag met gegoten aluminium
Vandiktetafel l x b	840 x 330 mm
Doorlaathoogte/-breedte	152 mm/330 mm
Toevoersnelheid	7 m/min
Diameter van de beitelas	47 mm
Aantal schaaftbeitels	2
Toerental van de beitelas	9.800 /min
Nominaal opnamevermogen	1.800 W
Gewicht	35 kg

Levering

Art. nr.	0200033000
2 ingebouwde omkeerbare HSS-schaaftbeitels	■
Duwstok	■
Afzuigstuk	■

Productvoordelen

- Ideaal voor mobiel gebruik door laag gewicht
- Stabiele aandrijving voor gelijkmatige werkstuktoevoer
- Makkelijk instellen van de hoogte met handkruk
- Eenvoudige instelling van gangbare doorlaathoogtes via vergrendelpunten
- Krachtige universele motor voor aandrijving met hoge treksterkte en gelijkmatig schaaftbeeld
- Herstartbeveiliging: voorkomt het per ongeluk starten van de machine na stroomonderbreking
- Precieze spaandikte-instelling voor snel en exact schaven
- Grote aan- en afvoertafels ondersteunen de doorvoer van lange werkstukken
- Schaaftwerkvergrendeling voorkomt onbedoeld verstellen van de spaanafname-instelling

Systeemcomponenten

Toebehoren → 466

Afzuigsystemen → 399



Technische gegevens

Vlak- en vandiktebank
HC 260 C - 2,2 WNB

Afmetingen l x b x h	1.110 x 620 x 960 mm	1.110 x 620 x 960 mm
Vlaktetafel l x b	1.040 x 260 mm	1.040 x 260 mm
Spaanafname vlakken	0 - 3 mm	0 - 3 mm
Spaanafname vandikteschaven	0 - 3 mm	0 - 3 mm
Vlaktetafel	Gegoten aluminium	Gegoten aluminium
Vandiktetafel	Grijs gietijzer	Grijs gietijzer
Vandiktetafel l x b	400 x 260 mm	400 x 260 mm
Doorlaathoogte/-breedte	160 mm/260 mm	160 mm/260 mm
Toevoersnelheid	5 m/min	5 m/min
Diameter van de beitelas	63 mm	63 mm
Aantal schaaftbeitels	2	2
Toerental van de beitelas	6.500 /min	6.500 /min
Nominaal opnamevermogen	2.200 W	2.800 W
Afgegeven vermogen	1.600 W	2.000 W
Gewicht	71 kg	71 kg

Levering

Art. nr.	0114026000	0114026100
Ingebouwde, omkeerbare wegwerpschaaftbeitels	■	■
Korte, kantelbare geleider	■	■
Zaagselafvoerkap	■	■
Duwstok	■	■
Afzuigstuk	■	■

Productvoordelen

- Draaistroommotor met hoog koppel

- Eenvoudig, gereedschapsloos ombouwen van vlak- tot vandiktebank
- Stabiele aandrijving voor gelijkmatige werkstuktoevoer
- Vandiktetafel van massief slijtvast grijs gietijzer
- Makkelijk instellen van de hoogte met handkruk
- Aan twee zijden geslepen schaaftbeitel voor langere standtijden
- Geleider kantelbaar van 90°-45°
- Krachtige universele motor voor aandrijving met hoge treksterkte en gelijkmatig schaaftbeeld
- Stille inductiemotor, onderhoudsvrij en robuust
- Herstartbeveiliging: voorkomt het per ongeluk starten van de machine na stroomonderbreking

Systeemcomponenten

Toebehoren → 466

Afzuigsystemen → 399

Schaafbeitels

Omkeerbare wegwerpschaafbeitels

- Voor alle soorten zachthout

Afmetingen mm	Omkeerbare schaaftel	Geschikt voor	Verkoopenheid	Art. nr.
260 x 18,6 x 1	■	HC 260 C, HC 260 M, HC 260 K	2	0911030713*

HSS-schaafbeitels



- Voor alle soorten zacht- en hardhout
- Naslijpbaar
- 18% wolfram = langere standtijd

Afmetingen mm	Omkeerbare schaaftel	Geschikt voor	Verkoopenheid	Art. nr.
260 x 20 x 2,5		Multi 260	2	0920054030*
260 x 20 x 3		HC 260 C, HC 260 M, HC 260 K	2	0911030721*
263 x 24,5 x 3		HC 260 E/ES tot bj. 89	2	0911030748*
304 x 25 x 3		HC 300	2	0911060167*
310 x 20 x 2,5		Multi 310	2	0920054048*
310 x 20 x 3		HC 333 G	2	0911053179*
310 x 30 x 3		HC 314 tot bj. 99	4	0911016362*
320 x 25 x 3		HC 320 tot bj. 99	3	0911014220*
334 x 16 x 2	■	DH 330 tot bj. 05	2	0911062119*
332 x 12 x 1,5	■	DH 330 vanaf 06, DH 316	2	0911063549*
410 x 25 x 3		HC 410 G	3	0911050390*

Hardmetalen schaaftels

- Voor alle soorten hardhout, in het bijzonder exotisch hout, spaanplaat, hardpapier, harde weefsels
- Plaatmateriaal en kunststoffen
- Naslijpbaar, lange standtijd

Afmetingen mm	Geschikt voor	Verkoopenheid	Art. nr.
260 x 20 x 3	HC 260 C, HC 260 M, HC 260 K	2	0911030730*

Schaafbeitelombouwset

Afmetingen mm	Geschikt voor	Verkoopenheid	Art. nr.
260	HC 260 C, HC 260 M	2	0911030845

Overige toebehoren

Wielenset



- Wielenset**
- Voor gemakkelijk transport geschikt voor: HC 260 C, HC 260 M

Art. nr.
0911003783

Overige toebehoren

Onderhoudsspray



- Onderhoudsspray**
- Ideaal voor verzorging en onderhoud van houtbewerkingsmachines
 - Bevat siliconen, voorkomt het vastplakken van houtstof bv. op draadstangen of glijlagers
 - Verhoogt de glijbaarheid van de werkstukken op de machinetafel
 - Hoge reinigingskracht

Art. nr.
0911018691*

Glijmiddel

- Voor goede glijeigenschappen van het hout op de vlakplaat en de vandiktetafel



Waxilit-glijmiddel
Gewicht: 70 g

Art. nr.
0911001071



Waxilit-glijmiddel
Gewicht: 1.000 g

4313062258

* ZB-verpakt

M+ SYSTEEM: MACHINE EN TOEBEHOREN PERFECT OP ELKAAR AFGESTEMD VOOR MAXIMALE PRESTATIES.

Machines en toebehoren worden bij Metabo al bij de ontwikkeling optimaal op elkaar afgestemd en samen getest. Uw meerwaarde: maximale prestaties door het effect van Metabo+ systeem.

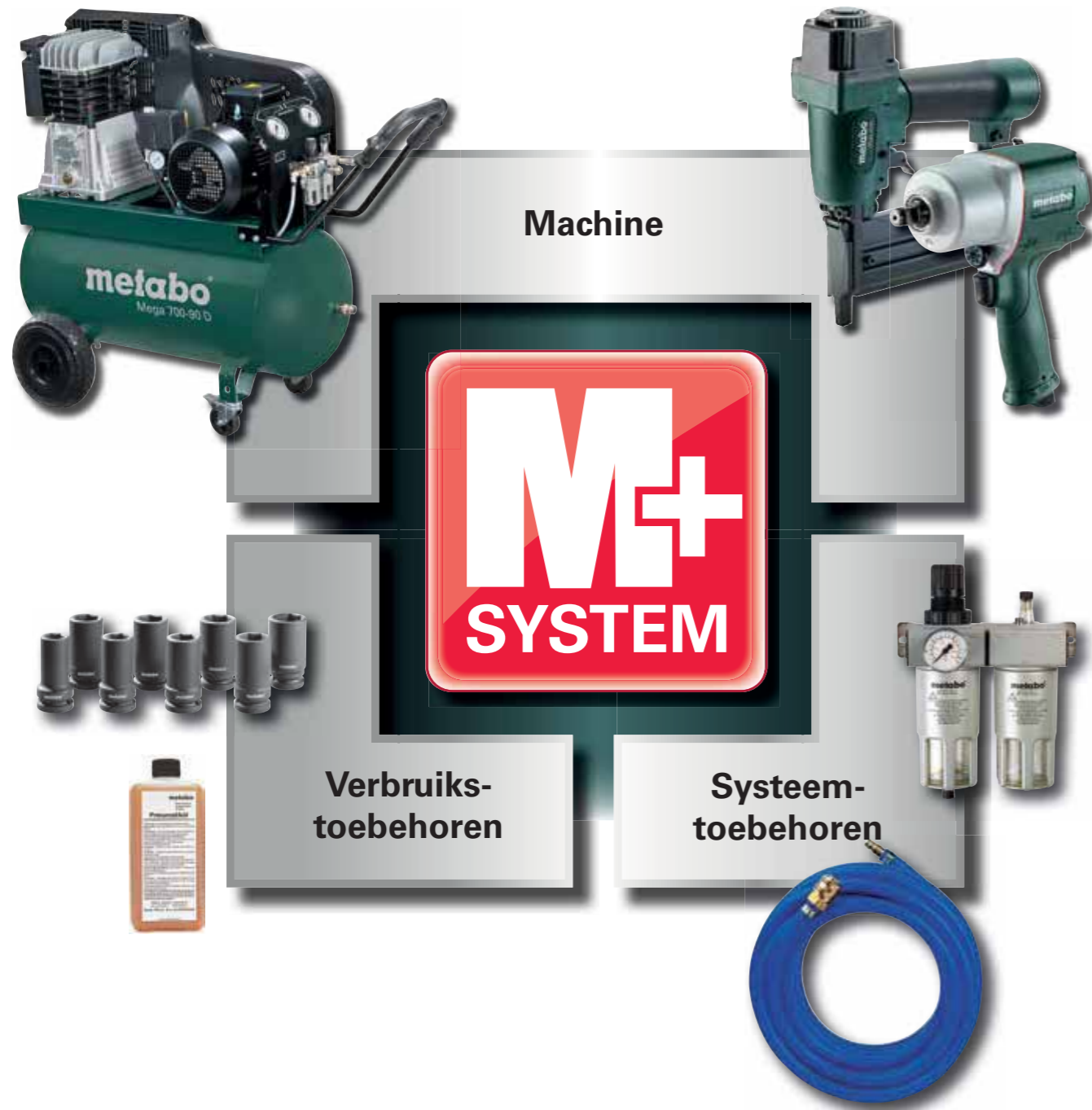

Compressoren
Perluchtgereedschap
Perluchtbewerking
Perluchtverdeling

WELKE COMPRESSOR VOOR WELK GEREEDSCHAP?

	Type	Compressor Type																
		Basic 250-24 W OF	Basic 250-24 W	Basic 250-50 W	Power 180-W OF	Power 250-10 W OF	Power 280-20 W OF	Power 400-20 W OF	Mega 400-50 W	Mega 400-50 D	Mega 350-50 W	Mega 350-100 W	Mega 350-100 D	Mega 350-150 D	Mega 550-90 D	Mega 520-200 D	Mega 700-90 D	Mega 650-270 D
Persluchtgereedschappen, waarvoor gereinigde, geoliede perslucht nodig is	DSSW 360 Set 1/2"																	
	DSSW 475-1/2"																	
	DSSW 930-1/2"																	
	DSSW 1690-3/4"																	
	DSSW 2440-1"																	
Perslucht-ratelschroevendraaier	DRS 68 Set 1/2"																	
	DRS 35-1/4"																	
	DRS 95-1/2"																	
Perslucht-schroevendraaier	DS 14																	
Perslucht-boormachine	DB 10																	
Perslucht-beitelhamer	DMH 30 Set																	
	DMH 290 Set																	
Perslucht-carrosseriezaag	DKS 10 Set																	
Rechte perslucht-slijper	DG 25 Set																	
	DG 700																	
	DG 700 L																	
Haakse perslucht-slijper	DW 125																	
	DW 125 Quick																	
Perslucht-bandvijl	DBF 457																	
Perslucht-excenterschuurmachine	DSX 150																	
Perslucht-nietapparaat-tacker	DKNG 40/50																	
Perslucht-nietapparaat	DKG 80/16																	
	DKG 90/40																	
	DKG 114/65																	
Perslucht-pintacker	DPN 25																	
Perslucht-platkopspijkerapparaat	DSN 50																	
Perslucht-vetspuit	DFP 400																	

	Type	Compressor Type																
		Basic 250-24 W OF	Basic 250-24 W	Basic 250-50 W	Power 180-W OF	Power 250-10 W OF	Power 280-20 W OF	Power 400-20 W OF	Mega 400-50 W	Mega 400-50 D	Mega 350-50 W	Mega 350-100 W	Mega 350-100 D	Mega 350-150 D	Mega 550-90 D	Mega 520-200 D	Mega 700-90 D	Mega 650-270 D
Olievrije persluchtgereedschappen, waarvoor gereinigde, geoliede perslucht nodig is	FSP 100																	
	FSP 600																	
	FSP 1000 S																	
	FSP 600 HVLP																	
	FSP 600 LVLP																	
Perslucht-zandstraalpistool	SSP 1000																	
Perslucht-spuitpistool	SPP 1000																	
Perslucht-combi-spuitpistool	UBS 1000																	
Perslucht-kitpistool	DKP 310																	
Perslucht-bandenpomp met spanningsmeter	RF 60																	
	RF 60 G																	
	RF 80 G																	
	RF 80 D																	
Perslucht-blaaspistool	BP 10																	
	BP 210																	
	BP 200																	
	BP 500																	
Perslucht-blaaspistool aluminium	BPA 15																	
	BPA 15 S																	
Persluchtgereedschapsset	LPZ 4 Set																	
	LPZ 7 Set																	

- prima geschikt voor langdurig gebruik bij gebruik van één gereedschap per compressor
□ beperkt geschikt voor kort gebruik

ROBUUST, KRACHTIG, BETROUWBAAR: DE COMPRESSOREN VAN METABO.

Wij kennen de verschillende eisen aan compressoren en bieden voor ieder gebruik het juiste model met individuele voordelen. Zo vindt u bij Metabo precies de compressor, die bij uw persoonlijke eisen past. Onze range loopt van de lichte en wendbare Basic-modellen via de handzame en mobiele Power-klasse tot aan de extreem krachtige Mega-compressoren voor veeleisende soorten gebruik. Al naargelang uw job.

Riemaandrijving
voor lage toerentallen en
bijzonder rustige loop

**Hoogwaardige Condor
drukschakelaar**
met drukregelaar en
drukontlastklep voor de
aanloopontlasting



Eenvoudige toegang
tot de condensafvoer

Robuuste wielen en zwenkwielen
voor optimaal transport en stabiele
stand dankzij vastzetrem

Lange trekbeugel
met geïntegreerde
kabelopwikkeling

**Filterdrukregelaar met
manometer en olienevelaar**
voor regelbare, voor de
toepassing geschikte,
werkdruk en ideale
luchtkwaliteit

Mega 700-90 D



Technische gegevens

	Compressor Basic 250-24 W OF	Compressor Basic 250-24 W	Compressor Basic 250-50 W
Aanzuigvermogen	220 l/min	200 l/min	200 l/min
Vulvermogen	120 l/min	110 l/min	110 l/min
Effectief slagvolume (bij 80% max. druk)	100 l/min	95 l/min	95 l/min
Max. druk	8 bar	8 bar	8 bar
Nominaal opnamevermogen	1,5 kW / 2 HP	1,5 kW / 2 HP	1,5 kW / 2 HP
Max. toerental	2.850 /min	2.850 /min	2.850 /min
Ketelinhoud	24 l	24 l	50 l
Geluidsdrukkniveau (LpA)	84 dB(A)	84 dB(A)	85 dB(A)
Geluidsvermogensniveau (LwA)	97 dB(A)	97 dB(A)	97 dB(A)
Afmetingen	620 x 340 x 580 mm	620 x 340 x 580 mm	780 x 400 x 625 mm
Gewicht	24 kg	27 kg	32 kg
Kabellengte	1,5 m	1,5 m	1,5 m

Met:

Art. nr.	601532	601533	601534
Universele snelkoppeling	■	■	■
Trekgreep met rubber bekleding	■	■	■

Productvoordelen

- Olievrije compressor: eenvoudig transport en minder servicekosten
- Oliegesmeerde compressor
- Oliegesmeerde compressor
- Krachtige, robuuste compressor voor eenvoudige, industriële toepassingen
- Voor éénfase wisselstroom
- Werkdruk regelbaar door middel van drukregelaar met manometer
- Goede koude start door drukschakelaar met drukontlastklep
- Overbelastingsbeveiliging: beschermt de motor tegen oververhitting
- Rubberen, stabiele wielen voor mobiel gebruik
- Extra manometer voor de weergave van de keteldruk
- Rubberen trekgreep voor comfortabele bediening
- 10 jaar ketelgarantie tegen doorroesten

Systeemcomponenten

Toebehoren → 507



Licht en compact: de Basic-klasse
Compacte en lichte instapmodellen voor
eenvoudige, industriële toepassingen



**Voor het zware gebruik op de
bouwplaats: de Power-klasse**
Compacte en mobiele compressoren
voor flexibel gebruik in de
interieurafwerking en op de bouwplaats,
dankzij grote wielen en trolleyfunctie



Krachtig en comfortabel: de Mega-klasse
Bijzonder krachtige compressoren met
V-riemaandrijving voor professioneel
gebruik in de werkplaats



Technische gegevens	Compressor Power 180-5 W OF	Compressor Power 250-10 W OF
Aanzuigvermogen	160 l/min	220 l/min
Vulvermogen	90 l/min	120 l/min
Effectief slagvolume (bij 80% max. druk)	75 l/min	100 l/min
Max. druk	8 bar	10 bar
Nominaal opnamevermogen	1,1 kW / 1,5 HP	1,5 kW / 2 HP
Max. toerental	2.850 /min	2.850 /min
Ketelinhoud	5 l	10 l
Geluidsdrukkniveau (LpA)	81,6 dB(A)	83,7 dB(A)
Geluidsvermogensniveau (LwA)	96 dB(A)	97 dB(A)
Afmetingen	370 x 395 x 286 mm	470 x 480 x 348 mm
Gewicht	16 kg	24 kg
Kabellengte	4 m	4 m

Met:	601531	601544
Art. nr.		
Universele snelkoppeling	■	
2 universele snelkoppelingen		■

Productvoordelen	
	<ul style="list-style-type: none"> ■ Kraanogen voor veilig en eenvoudig transport op de bouwplaats
	<ul style="list-style-type: none"> ■ Compacte en mobiele compressor voor flexibel gebruik in de bouw en interieurbouw ■ Draagbare montagecompressor - ideaal voor nieten en spijkeren en het afpersen van buisleidingen ■ Voor éénfase wisselstroom ■ Olivrij compressor: eenvoudig transport en minder servicekosten ■ Instrumentenpaneel met goed afleesbare manometer voor ketel- en werkdruk ■ Werkdruk regelbaar door middel van drukregelaar met manometer ■ Armaturen en bedieningselementen in buisframe beschermd en goed zichtbaar ■ Mogelijkheid tot opwickelen van de kabel ■ Goede koude start door drukschakelaar met drukontlastklep ■ Overbelastingsbeveiliging: beschermt de motor tegen oververhitting ■ Rubberen standvoeten voor optimale stabiliteit

Systeemcomponenten

Toebehooren → 507



Technische gegevens	Compressor Power 280-20 W OF	Compressor Power 400-20 W OF
Aanzuigvermogen	280 l/min	330 l/min
Vulvermogen	150 l/min	200 l/min
Effectief slagvolume (bij 80% max. druk)	140 l/min	185 l/min
Max. druk	10 bar	10 bar
Nominaal opnamevermogen	1,7 kW / 2,5 HP	2,2 kW / 3 HP
Max. toerental	2.850 /min	1.400 /min
Ketelinhoud	20 l	20 l
Geluidsdrukkniveau (LpA)	82,5 dB(A)	78 dB(A)
Geluidsvermogensniveau (LwA)	97 dB(A)	94 dB(A)
Afmetingen	580 x 600 x 500 mm	580 x 600 x 500 mm
Gewicht	40 kg	47 kg
Kabellengte	4 m	4 m

Met:	601545	601546
Art. nr.		
2 universele snelkoppelingen	■	■

Productvoordelen	
	<ul style="list-style-type: none"> ■ Bijzonder geluids- en trillingsarm ■ Voor permanent gebruik geschikt door motor-bedrijfsmodus S1
	<ul style="list-style-type: none"> ■ Compacte en mobiele compressor voor flexibel gebruik in de bouw en interieurbouw ■ Voor éénfase wisselstroom ■ Olivrij compressor: eenvoudig transport en minder servicekosten ■ Werkdruk regelbaar door middel van drukregelaar met manometer ■ Armaturen en bedieningselementen in buisframe beschermd en goed zichtbaar ■ Rubberen, stabiele wielen en trekgreep voor mobiel gebruik ■ Mogelijkheid tot opwickelen van de kabel ■ Goede koude start door drukschakelaar met drukontlastklep ■ Overbelastingsbeveiliging: beschermt de motor tegen oververhitting ■ Rubberen standvoeten voor optimale stabiliteit ■ Bevestigings- en transportmogelijkheid voor Metaloc en andere gangbare koffersystemen ■ Kraanogen voor veilig en eenvoudig transport op de bouwplaats

Systeemcomponenten

Toebehooren → 507



Technische gegevens	Compressor Mega 400-50 W	Compressor Mega 400-50 D
Aanzuigvermogen	400 l/min	400 l/min
Vulvermogen	300 l/min	300 l/min
Effectief slagvolume (bij 80% max. druk)	260 l/min	260 l/min
Max. druk	10 bar	10 bar
Nominaal opnamevermogen	2,2 kW / 3 HP	2,2 kW / 3 HP
Max. toerental	1.050 /min	1.050 /min
Ketelinhoud	50 l	50 l
Geluidsdruk niveau (LpA)	86 dB(A)	86 dB(A)
Geluidsvermogensniveau (LwA)	93 dB(A)	93 dB(A)
Afmetingen	1.050 x 410 x 817 mm	1.050 x 410 x 817 mm
Gewicht	73 kg	73 kg
Kabellengte	1,5 m	1,5 m

Met:

Art. nr.	601536	601537
3 universele koppelingen	■	■

Productvoordelen

- Voor éénfase wisselstroom
- Voor draaistroom
- Krachtige, robuuste compressor met V-riemaandrijving voor veeleisend gebruik
- Riemaandrijving voor lage toerentallen en bijzonder rustige loop
- Oliegesmeerde compressor
- Regelbare, voor de toepassing geschikte, werkdruk en verbeterde luchtkwaliteit door filterdrukregelaar met manometer en olienevelaar
- Goede koude start door drukschakelaar met drukontlastklep
- Extra manometer voor de weergave van de keteldruk
- Overbelastingsbeveiliging: beschermt de motor tegen oververhitting
- Instrumentenpaneel met goed afleesbare manometer voor ketel- en werkdruk
- Grote, rubberen wielen voor comfortabel transport
- Zwenkwielen met vastzetrem voor hoge wendbaarheid
- Mogelijkheid tot opwickelen van de kabel
- Ergonomische, lange trekgreep met geïntegreerde kabelopwikkeling
- 10 jaar ketelgarantie tegen doorroesten

Systeemcomponenten

Toebehooren → 507



Technische gegevens	Compressor Mega 350-50 W	Compressor Mega 350-100 W	Compressor Mega 350-100 D	Compressor Mega 350-150 D
Aanzuigvermogen	320 l/min	320 l/min	320 l/min	320 l/min
Vulvermogen	250 l/min	250 l/min	250 l/min	250 l/min
Effectief slagvolume (bij 80% max. druk)	220 l/min	220 l/min	220 l/min	220 l/min
Max. druk	10 bar	10 bar	10 bar	10 bar
Nominaal opnamevermogen	2,2 kW / 3 HP	2,2 kW / 3 HP	2,2 kW / 3 HP	2,2 kW / 3 HP
Max. toerental	1.350 /min	1.350 /min	1.350 /min	1.350 /min
Ketelinhoud	50 l	90 l	90 l	150 l
Geluidsdruk niveau (LpA)	86 dB(A)	86 dB(A)	86 dB(A)	86 dB(A)
Geluidsvermogensniveau (LwA)	93 dB(A)	93 dB(A)	93 dB(A)	93 dB(A)
Afmetingen	880 x 490 x 780 mm	1.000 x 410 x 900 mm	1.000 x 410 x 900 mm	1.380 x 420 x 950 mm
Gewicht	52 kg	69 kg	69 kg	85 kg
Kabellengte	1,5 m	1,5 m	1,5 m	1,5 m

Met:

Art. nr.	601589	601538	601539	601587
2 snelkoppelingen	■			
3 universele koppelingen		■	■	■

Productvoordelen

- Voor éénfase wisselstroom
- Werkdruk regelbaar door middel van drukregelaar met manometer
- Voor éénfase wisselstroom
- Regelbare, voor de toepassing geschikte, werkdruk door filterdrukregelaar met manometer
- Voor draaistroom
- Regelbare, voor de toepassing geschikte, werkdruk door filterdrukregelaar met manometer
- Voor draaistroom
- Regelbare, voor de toepassing geschikte, werkdruk door filterdrukregelaar met manometer
- Krachtige, robuuste compressor met V-riemaandrijving voor veeleisend gebruik
- Riemaandrijving voor lage toerentallen en bijzonder rustige loop
- Oliegesmeerde compressor
- Goede koude start door drukschakelaar met drukontlastklep
- Extra manometer voor de weergave van de keteldruk
- Overbelastingsbeveiliging: beschermt de motor tegen oververhitting
- Rubberen standvoeten voor optimale stabiliteit
- Rubberen, stabiele wielen en trekgreep voor mobiel gebruik
- 10 jaar ketelgarantie tegen doorroesten

Systeemcomponenten

Toebehooren → 507



Technische gegevens

Compressor
Mega 550-90 D

Aanzuigvermogen	510 l/min	650 l/min
Vulvermogen	395 l/min	520 l/min
Effectief slagvolume (bij 80% max. druk)	360 l/min	450 l/min
Max. druk	11 bar	11 bar
Nominaal opnamevermogen	3 kW / 4 HP	4 kW / 5,5 HP
Max. toerental	1.400 /min	1.400 /min
Ketelinhoud	90 l	90 l
Geluidsdrukkniveau (LpA)	87 dB(A)	88 dB(A)
Geluidsvermogensniveau (LwA)	96 dB(A)	97 dB(A)
Afmetingen	1.126 x 490 x 917 mm	1.188 x 520 x 1.110 mm
Gewicht	103 kg	119 kg
Kabellengte	1,5 m	1,5 m

Met:

Art. nr.	601540	601542
3 universele koppelingen	■	■

Productvoordelen

- Nakoeler voor minder vorming van condenswater

- Krachtige, robuuste compressor met V-riemaandrijving voor veeleisend gebruik
- Riemaandrijving voor lage toerentallen en bijzonder rustige loop
- 2-traps compressie voor bijzonder hoog vermogen en lange levensduur
- Voor draaistroom
- Regelbare, voor de toepassing geschikte, werkdruk en verbeterde luchtkwaliteit door filterdrukregelaar met manometer en olienevelaar
- Goede koude start door drukschakelaar met drukontlastklep
- Extra manometer voor de weergave van de keteldruk
- Overbelastingsbeveiliging: beschermt de motor tegen oververhitting
- Oliegesmeerde 2-cilinder-compressor voor hoge luchttoevoerhoeveelheid
- Instrumentenpaneel met goed afleesbare manometer voor ketel- en werkdruk
- Grote, rubberen wielen voor comfortabel transport
- Zwenkwielen met vastzetrem voor hoge wendbaarheid
- Mogelijkheid tot opwickelen van de kabel
- Ergonomische, lange trekgreep met geïntegreerde kabelopwikkeling
- 10 jaar ketelgarantie tegen doorroesten

Systeemcomponenten

Toebehooren → 507



Technische gegevens

Compressor
Mega 520-200 D

Aanzuigvermogen	490 l/min	510 l/min	650 l/min
Vulvermogen	370 l/min	395 l/min	520 l/min
Effectief slagvolume (bij 80% max. druk)	320 l/min	360 l/min	450 l/min
Max. druk	10 bar	11 bar	11 bar
Nominaal opnamevermogen	3 kW / 4 HP	3 kW / 4 HP	4 kW / 5,5 HP
Max. toerental	1.300 /min	1.400 /min	1.400 /min
Ketelinhoud	200 l	200 l	270 l
Geluidsdrukkniveau (LpA)	89 dB(A)	87 dB(A)	88 dB(A)
Geluidsvermogensniveau (LwA)	96 dB(A)	96 dB(A)	97 dB(A)
Afmetingen	1.500 x 450 x 960 mm	1.430 x 550 x 1.010 mm	1.530 x 600 x 1.160 mm
Gewicht	131 kg	136 kg	170 kg
Kabellengte	1,5 m	1,5 m	1,5 m

Met:

Art. nr.	601541	601588	601543
3 universele koppelingen	■	■	■

Productvoordelen

- 2-traps compressie voor bijzonder hoog vermogen en lange levensduur
- 2-traps compressie voor bijzonder hoog vermogen en lange levensduur
- Nakoeler voor minder vorming van condenswater

- Krachtige, robuuste compressor met V-riemaandrijving voor veeleisend gebruik
- Riemaandrijving voor lage toerentallen en bijzonder rustige loop
- Voor draaistroom
- Regelbare, voor de toepassing geschikte, werkdruk door filterdrukregelaar met manometer
- Goede koude start door drukschakelaar met drukontlastklep
- Extra manometer voor de weergave van de keteldruk
- Overbelastingsbeveiliging: beschermt de motor tegen oververhitting
- Oliegesmeerde 2-cilinder-compressor voor hoge luchttoevoerhoeveelheid
- Rubberen standvoeten voor optimale stabiliteit
- Rubberen, stabiele wielen en trekgreep voor mobiel gebruik
- 10 jaar ketelgarantie tegen doorroesten

Systeemcomponenten

Toebehooren → 507



Technische gegevens

Perslucht-slagmoersleutel DSSW 360 set 1/2"

Werkdruk	6,2 bar
Luchtverbruik	6 l/s
Vierkantopname	1/2"
Losdraaimoment	360 Nm
Gewicht	2 kg

Met:

Art. nr.	604118
EURO en Orion steeknippel 1/4"	■
Slangmondstuk 10 mm en slangklem volgens ISO 11148	■
10 dopsleutels (10, 11, 13, 14, 17, 19, 21, 22, 24, 27 mm)	■
Kunststof koffer	■
Olieflesje	■
Verlenging	■

Productvoordelen

- Duurzaam hamerslagwerk
- Voor het vastschroeven van wielbouten aan de personenwagens, bij montage en reparatie
- Robuuste slagmoersleutel voor banden verwisselen, reparatie en montage
- Voor de meest uiteenlopende toepassingen: 360 Nm losdraaimoment
- Ergonomisch gevormde, rubberen greep voor comfortabel en moeiteloos werken
- Luchtuitlaat door handgreep
- Draairichtingsverandering rechts/links via schakelknop
- Aanhaalmoment in drie standen instelbaar

Systeemcomponenten

Toebehoren → 483



Technische gegevens

Perslucht-slagmoersleutel DSSW 475-1/2"

Perslucht-slagmoersleutel DSSW 930-1/2"

Werkdruk	6,2 bar	6,2 bar
Luchtverbruik	7 l/s	9 l/s
Vierkantopname	1/2"	1/2"
Losdraaimoment	475 Nm	930 Nm
Gewicht	1,2 kg	1,8 kg

Met:

Art. nr.	601548	601549
EURO en Orion steeknippel 1/4"	■	■
Slangmondstuk 10 mm en slangklem volgens ISO 11148	■	■
Olieflesje	■	■

Productvoordelen

- Universeel bruikbaar voor het vastschroeven van wielbouten van een personenauto, voor montagewerkzaamheden en reparaties
- Handig en licht voor eenvoudig werken, ook op moeilijk bereikbare plaatsen
- Ergonomische composiet behuizing: tegen kou isolerend, slipvast en trillingsarm voor comfortabel werken
- Ergonomische rechts-/linksomschakeling met comfortabele bediening met één hand
- Gebruikersvriendelijke luchtuitlaat door de handgreep voorkomt het opwaaien van stof in het werkgebied
- Aanhaalmoment op drie niveaus instelbaar voor verschillende schroefwerkzaamheden

Systeemcomponenten

Toebehoren → 483



Technische gegevens

Perslucht-slagmoersleutel DSSW 1690-3/4"

Perslucht-slagmoersleutel DSSW 2440-1"

Werkdruk	6,2 bar	6,2 bar
Luchtverbruik	10,5 l/s	13 l/s
Vierkantopname	3/4"	1"
Losdraaimoment	1.690 Nm	2.440 Nm
Gewicht	3,5 kg	7,3 kg

Met:

Art. nr.	601550	601551
EURO en Orion steeknippel 3/8"	■	
EURO en Orion steeknippel 1/2"		■
Slangmondstuk 10 mm en slangklem volgens ISO 11148	■	■
Oliëflesje	■	■







Productvoordelen

- Universeel bruikbaar voor het vastschroeven van wielbouten van personenauto's en transportvoertuigen, voor montagewerkzaamheden en reparaties
- Handig en licht voor eenvoudig werken, ook op moeilijk bereikbare plaatsen
- Ergonomische composiet behuizing: tegen kou isolerend, slipvast en trillingsarm voor comfortabel werken
- Ergonomische rechts-/linksomschakeling met comfortabele 1-handsbediening
- Gebruikersvriendelijke luchtuitlaat door de handgreep voorkomt het opwaaien van stof in het werkgebied
- Aanhaalmoment op drie niveaus instelbaar voor verschillende schroefwerkzaamheden
- Grote beugelhandgreep voor een ergonomische werkhouding
- Verlengde aandrijfas voor schroefwerkzaamheden aan diepbedvelgen
- Robuuste en krachtige slagmoersleutel voor zwaar werk in de vrachtwagenservice

Systeemcomponenten

Toebehoren → 483

Toebehoren voor slagmoersleutel, ratelschroevendraaier

	Art. nr.
 <p>Dopsleutelset 1/2" (10-delig) Bestaande uit 10 dopsleutels (10, 11, 12, 13, 15, 17, 19, 21, 22, 24 mm)</p>	628831000
 <p>Dopsleutelset 1/2" (3-delig) Bestaande uit 3 dopsleutels (17, 19, 21 mm) Voor aluminium velgen, in lange uitvoering</p>	628833000
 <p>Dopsleutelverlenging 1/2" slagvast Totale lengte 150 mm</p>	628832000
 <p>Dopsleutelset 3/4" (8-delig) Bestaande uit 8 dopsleutels (21, 22, 24, 26, 27, 28, 30, 32 mm)</p>	628834000
 <p>Dopsleutelset 1" (8-delig) Bestaande uit 8 dopsleutels (24, 27, 30, 32, 33, 34, 36, 38 mm) Diepe uitvoering</p>	628835000
 <p>Wandhouder Houdkracht 15 kg Geschikt voor persluchtgereedschap, voor 3/8"-, 1/2"- en 3/4"-slagmoersleutels en toebehoren</p>	628848000
 <p>Speciale olie 0,5 liter voor persluchtgereedschap Mineraal</p>	0901008540

01

02

03

04

05

06

07

08

09

10

11

12

13

14



Technische gegevens	Perslucht-ratelschroevendraaier DRS 68 set 1/2"
Werkdruk	6,2 bar
Luchtverbruik	220 l/min
Vierkantopname	1/2"
Toerental	175 /min
Losdraaimoment	68 Nm
Gewicht	1,2 kg

Met:

Art. nr.	604119
EURO en Orion steeknippel 1/4"	■
7 dopsleutels (9, 10, 11, 13, 14, 17, 19 mm)	■
Kunststof koffer	■
Oliëflesje	■
Verlenging 75 mm	■
Cardanscharnier	■

Productvoordelen

- Ergonomische rechts-/linksomschakeling
- Eenvoudige draairichtingsinstellingen aan de ratelkop
- Compacte bouwvorm
- Voor alle schroefwerkzaamheden: bv. reparaties aan personenauto's, staalbouw etc.
- Ergonomische, gedeeltelijk rubberen behuizing: tegen kou isolerend, slipvast en trillingsarm voor comfortabel werken
- Ingebouwde toerentalregeling
- Draaibare luchtuitlaat aan de zijkant van de behuizing

Systeemcomponenten

Toebehoren → 483



Technische gegevens	Perslucht-ratelschroevendraaier DRS 35-1/4"	Perslucht-ratelschroevendraaier DRS 95-1/2"
Werkdruk	6,2 bar	6,2 bar
Luchtverbruik	390 l/min	450 l/min
Vierkantopname	1/4"	1/2"
Toerental	270 /min	160 /min
Losdraaimoment	35 Nm	95 Nm
Gewicht	0,53 kg	1,2 kg

Met:

Art. nr.	601552	601553
EURO en Orion steeknippel 1/4"	■	■
Oliëflesje	■	■

Productvoordelen

- Handig en licht voor eenvoudig werken, ook op moeilijk bereikbare plaatsen
- Ergonomische composiet behuizing: tegen kou isolerend, slipvast en trillingsarm voor comfortabel werken
- Gebruikersvriendelijke luchtuitlaat door de handgreep voorkomt het opwaaien van stof in het werkgebied
- Gebruikersvriendelijke, draaibare luchtuitlaat: geen opwaaien van stof in het werkgebied
- Voor alle toepassingen in de automobielsector uitstekend geschikt
- Voor alle schroefwerkzaamheden universeel bruikbaar
- Ergonomische rechts-/linksomschakeling
- Rubberen handgreep om ergonomisch te werken zonder moe te worden
- Krachtige planeet-tandwieloverbrenging voor lange levensduur en optimale krachtoverdracht

Systeemcomponenten

Toebehoren → 483



Technische gegevens	Perslucht-schroevendraaier DS 14
Werkdruk	6,2 bar
Luchtverbruik	340 l/min
Toerental	1.800 /min
Losdraaimoment	5 - 14 Nm
Gewicht	1,2 kg

Technische gegevens	Perslucht-boormachine DB 10
Werkdruk	6,2 bar
Luchtverbruik	360 l/min
Toerental	1.800 /min
Boorhouderspanwijdte	3 - 10 mm
Gewicht	1,2 kg

Technische gegevens	Perslucht-beitelhamer DMH 30 set
Werkdruk	6,2 bar
Luchtverbruik	280 l/min
Aantal slagen	3.000 /min
Gereedschapopname	Zeskantschacht 10 mm
Gewicht	2 kg

Technische gegevens	Perslucht-beitelhamer DMH 290 set
Werkdruk	6,2 bar
Luchtverbruik	330 l/min
Aantal slagen	2.900 /min
Gereedschapopname	Zeskantschacht 10 mm
Gewicht	1,7 kg

Met:

Art. nr.	604117
EURO en Orion steeknippel 1/4"	■
Oliedflesje	■

Met:

Art. nr.	604120
EURO en Orion steeknippel 1/4"	■
Oliedflesje	■

Met:

Art. nr.	604115
EURO en Orion steeknippel 1/4"	■
Slangmondstuk 10 mm en slangklem volgens ISO 11148	■
4 beitels	■
3 beitels	■
Snelspanveer	■
Snelwisselhouder	■
Kunststof koffer	■
Oliedflesje	■

Met:

Art. nr.	601561
EURO en Orion steeknippel 1/4"	■
Slangmondstuk 10 mm en slangklem volgens ISO 11148	■
4 beitels	■
3 beitels	■
Snelspanveer	■
Snelwisselhouder	■
Kunststof koffer	■
Oliedflesje	■

- Productvoordelen**
- Handzame schroevendraaier voor montagewerkzaamheden
 - Ergonomisch gevormde, rubberen greep voor comfortabel en moeiteloos werken
 - Ergonomische rechts-/linksomschakeling
 - Pistoolvorm
 - Instelbaar draaimoment van 5 tot 14 Nm
 - Bithouder voor gereedschapswissel met één hand
 - Luchtuitlaat door handgreep

- Productvoordelen**
- Ergonomisch gevormde, rubberen greep voor comfortabel en moeiteloos werken
 - Snel werken door hoog toerental van 1.800/min.
 - Ergonomische rechts-/linksomschakeling
 - Luchtuitlaat door handgreep







- Productvoordelen**
- Lichte, handige beitelhamer
 - Geschikt voor werkzaamheden in de bouw bij metselwerk, baksteen en gasbeton
 - Ideaal voor het verwijderen van pleisterwerk en tegels en lichte pasvoegwerkzaamheden
 - Gebruikersvriendelijke luchtuitlaat door de handgreep voorkomt het opwaaien van stof in het werkgebied
 - Rubberen handgreep om ergonomisch te werken zonder moe te worden

- Voor bewerking van plaat en steen
- Voor carrosseriewerkzaamheden
- Terugslagdemping ter vermindering van trillingen
- Lange zuigeraanslag met hoge krachtoverdracht voor effectief en snel werken
- Snelwisselhouder: voor snel en gereedschapsloos wisselen van de beitels

Systeemcomponenten
 Toebehoren → 287

Systeemcomponenten
 Toebehoren → 234

Systeemcomponenten
 Toebehoren → 488

Toebehoren voor beitelhamers		Art. nr.
	Steenbeitel punt Totale lengte: 173 mm Zeskant-schachteinde SW 10	0901026521
	Steenbeitel plat 20 mm breed Totale lengte: 175 mm Zeskant-schachteinde SW 10	0901026530
	Steenbeitel plat 50 mm breed Totale lengte: 180 mm Zeskant-schachteinde SW 10	0901026548
	Steenbeitel plat 40 mm breed Totale lengte: 250 cm Zeskant-schachteinde SW 10	0901026572
	Veer voor beitelhamer MHS 315 8 windingen Geschikt voor MHS 315, DW 315	0901013047*
	Veer voor beitelhamer MHS 450 10 windingen Geschikt voor MHS 450, MHS 5050	0901026327*
	Naaldontroester-opzetstuk Geschikt voor DMH 30 set, DMH 290 set en alle universele modellen van de concurrentie	628822000*
	Speciale olie 0,5 liter voor persluchtgereedschap Mineraal	0901008540



Technische gegevens	Perslucht-carrosseriezaag DKS 10 SET
Werkdruk	6,2 bar
Luchtverbruik	420 l/min
Slaglengte	10 mm
Aantal slagen bij nominale last	9.000 /min
Zaagdikte in	
- Aluminium	4 mm
- Staal	3 mm
Gewicht	0,65 kg
Met:	
Art. nr.	601560
EURO en Orion steeknippel 1/4"	■
Telkens 5 zaagbladen (18-tands, 24-tands, 32-tands)	■
Inbussleutel	■
Kunststof koffer	■
Slangmondstuk 10 mm en slangklem volgens ISO 11148	■
Olieflesje	■

Productvoordelen

- Geschikt voor het zagen van metalen platen, kunststoffen, aluminium, hout en glasvezel
- Weinig trillingen voor comfortabel werken bij continu gebruik
- Magnesium behuizing: bijzonder licht en robuust
- Rubberen handgreep om ergonomisch te werken zonder moe te worden
- Gebruikersvriendelijke luchtuitlaat door de handgreep voorkomt het opwaaien van stof in het werkgebied
- Geluidsdempende luchtuitlaat voor geluidsarm werken
- Exacte zaagbladgeleiding voor hoge capaciteit en zuivere zaagranden.
- Beschermbeugel verstelbaar: exact instellen van de werkdiepte
- Veiligheidshendel voorkomt per ongeluk inschakelen van de machine

Technische gegevens	Rechte perslucht-slijper DG 25 set
Werkdruk	6,2 bar
Luchtverbruik	300 l/min
Toerental	25.000 /min
Spanboorgat van de spantang	6 mm
Gewicht	0,43 kg
Met:	
Art. nr.	604116
EURO en Orion steeknippel 1/4"	■
2 spantangen (3 mm, 6 mm)	■
Telkens 5 slijpstiften (3 mm, 6 mm)	■
2 steeksleutels (13 mm, 16 mm)	■
Kunststof koffer	■

Productvoordelen

- Voor het slijpen, afbramen, frezen en graveren
- Ingebouwde toerentalregeling
- Ergonomische, gedeeltelijk rubberen behuizing: tegen kou isolerend, slipvast en trillingsarm voor comfortabel werken
- Veiligheidshendel tegen per ongeluk inschakelen
- Draaibare luchtuitlaat aan de zijkant van de behuizing

Systeemcomponenten

Toebehoren → 506

Systeemcomponenten

Toebehoren → 186

* ZB-verpakt

01
02
03
04
05
06
07
08
09
10
11
12
13
14



Technische gegevens	Rechte perslucht-slijper DG 700	Rechte perslucht-slijper DG 700 L
Werkdruk	6,2 bar	6,2 bar
Luchtverbruik	600 l/min	600 l/min
Toerental	22.000 /min	22.000 /min
Spanboorgat van de spantang	6 mm	6 mm
Gewicht	0,83 kg	1,3 kg

Met:

Art. nr.	601554	601555
EURO en Orion steeknippel 1/4"	■	■
Spantang 6 mm (industrienorm)	■	■
Olieflesje	■	■

- Productvoordelen**
- Bijzonder krachtig voor veeleisend gebruik
 - Voor het slijpen, afbramen, frezen en graveren
 - Voor het slijpen van platte en gebogen oppervlakken van de meest verschillende materialen
 - Handig en licht voor eenvoudig werken, ook op moeilijk bereikbare plaatsen
 - Ergonomische, tegen kou isolerende en lichte behuizing van slagvaste kunststof
 - Gebruikersvriendelijke luchtuitlaat door de handgreep voorkomt het opwaaien van stof in het werkgebied
 - Geluidsdempende luchtuitlaat voor geluidsarm werken
 - Compacte bouwgroote voor makkelijke bediening met één hand

Systeemcomponenten

Toebehoren → 506, 186



Technische gegevens	Haakse perslucht-slijper DW 125	Haakse perslucht-slijper DW 125 Quick
Slijpschijven-Ø	125 mm	125 mm
Werkdruk	6,2 bar	6,2 bar
Luchtverbruik	500 l/min	500 l/min
Nullastoerental	10.000 /min	10.000 /min
Schroefdraad as	M 14	M 14
Gewicht	1,8 kg	2 kg

Met:

Art. nr.	601556	601557
EURO en Orion steeknippel 1/4"	■	■
Inbussleutel	■	■
Extra handgreep	■	
Pensleutel	■	
Trillingsdempende handgreep		■
Beschermkap voor schijf	■	■
Steeksleutel	■	
Olieflesje	■	■

- Productvoordelen**
- Extra Metabo VibraTech (MVT)-handgreep voor trillingsdemping ter bescherming van de gezondheid
 - Metabo Quick voor gereedschapsloze schijfwissel door snelspanmoer
 - Zonder gereedschap verstelbare beschermkap; tegen verdraaien beveiligd vastzetbaar in 8 posities
 - Voor het slijpen van platte en gebogen oppervlakken van de meest verschillende materialen
 - Ergonomische, tegen kou isolerende en lichte behuizing van slagvaste kunststof
 - Gebruikersvriendelijke luchtuitlaat door de handgreep voorkomt het opwaaien van stof in het werkgebied
 - Geluidsdempende luchtuitlaat voor geluidsarm werken
 - Veiligheidshendel voorkomt per ongeluk inschakelen van de machine
 - Voor het gebruik met afbraam- en doorslijpschijven Ø 125 mm
 - Een keur aan afbraam- en doorslijpschijven in het Metabo-assortiment verkrijgbaar

Systeemcomponenten

Toebehoren → 118

01
02
03
04
05
06
07
08
09
10
11
12
13
14



Technische gegevens	Perslucht-bandvijl DBF 457
Werkdruk	6,2 bar
Luchtverbruik	400 l/min
Bandsnelheid stationair toerental	20 m/s
Schuurbandbreedte	13 mm
Schuurbandlengte	457 mm
Nuttige lengte schuurbandarm	90 mm
Gewicht	1,5 kg

Met:

Art. nr.	601559
EURO en Orion steeknippel 1/4"	■
Schuurband (13x457mm; P120)	■
Vliesband (13x457mm; medium)	■
Inbussleutel	■
Olieflesje	■

Productvoordelen

- Krachtige, compacte bandvijl voor het schuren, satineren en afbramen op moeilijk toegankelijke plaatsen
- Gereedschapsloze schuurbandwissel en automatische bandspanning
- 360° draaibaar schuurvoorzetstuk voor het aanpassen aan iedere werkpositie
- Gebruikersvriendelijke luchtuitlaat door de handgreep voorkomt het opwaaien van stof in het werkgebied
- Veiligheidshendel voorkomt per ongeluk inschakelen van de machine
- Geschikt voor schuurbanden 13 x 457 mm

Systeemcomponenten

Toebehoren → 163



Technische gegevens	Perslucht-excenterschuurmachine DSX 150
Schuurschijf-Ø	150 mm
Werkdruk	6,2 bar
Luchtverbruik	550 l/min
Toerental	12.000 /min
Werkslag	5 mm
Gewicht	1 kg

Met:

Art. nr.	601558
EURO en Orion steeknippel 1/4"	■
Steeksleutel	■
Inbussleutel	■
Olieflesje	■

Productvoordelen

- Ergonomische, tegen kou isolerende en lichte behuizing van slagvaste kunststof
- Compacte bouwrootte voor makkelijke bediening met één hand
- Voor het slijpen van platte en gebogen oppervlakken van de meest verschillende materialen
- Traploze toerentalregeling voor het werken met toerentallen aangepast aan het materiaal
- Geluidsdempende luchtuitlaat voor geluidsarm werken
- Voor nat- en droogschuren geschikt
- Externe afzuiging: aansluitmogelijkheid Ø 25 mm op externe stofafzuigingen
- 6-gaats steunschijf Ø 150 mm met klithechting voor het gebruik van gangbare soorten schuurpapier

Systeemcomponenten

Toebehoren → 310, 506



Technische gegevens	Perslucht-nietapparaat-tacker DKNG 40/50
Spijkertype	SKN
Spijkerlengte	15 - 50 mm
Niettype	90 + ES
Nietlengte	15 - 40 mm
Werkdruk	5 - 7 bar
Benodigde lucht per slag	0,66 l
Gewicht	1,1 kg

Met:

Art. nr.	601562
EURO en Orion steeknippel 1/4"	■
Olieflesje	■
Veiligheidsbril	■
Kunststof koffer	■

Productvoordelen

- Voor het verwerken van nieten en spijkers
- Voor de binnenafwerking, bv. voor het bevestigen van wand- en plafondbekledingen of voor het aanbrengen van plinten
- Voor bevestiging van messing en groefplanken, spaanplaten etc.
- Handig en licht voor eenvoudig werken, ook op moeilijk bereikbare plaatsen
- Wisselen tussen nieten en platkopspijkers zonder om te bouwen mogelijk
- Contactbeveiliging voorkomt het per ongeluk activeren, ter bescherming van de gebruiker
- Gereedschapsloos openen van de frontplaat voor het eenvoudig en snel opheffen van storingen
- Ergonomische composiet behuizing: tegen kou isolerend, slipvast en trillingsarm voor comfortabel werken
- Rubberen handgreep om ergonomisch te werken zonder moe te worden
- Gebruikersvriendelijke, draaibare luchtuitlaat: geen opwaaien van stof in het werkgebied

Systeemcomponenten

Toebehoren → 496



Technische gegevens	Perslucht-nietapparaat DKG 80/16	Perslucht-nietapparaat DKG 90/40	Perslucht-nietapparaat DKG 114/65
Niettype	80	90 + ES	114
Nietlengte	4 - 16 mm	13 - 40 mm	32 - 65 mm
Werkdruk	5 - 7 bar	5 - 7 bar	5 - 8 bar
Benodigde lucht per slag	0,34 l	0,66 l	1,5 l
Gewicht	0,78 kg	0,93 kg	2,5 kg

Met:	601564	601566	601567
Art. nr.			
EURO en Orion steeknippel 1/4"	■	■	■
Olieflesje	■	■	■
Veiligheidsbril	■	■	■
Kunststof koffer	■	■	■

Productvoordelen

- Voor bevestiging van folies, stoffen, isolatiemateriaal
- Handig en licht voor eenvoudig werken, ook op moeilijk bereikbare plaatsen
- Ergonomische composiet behuizing: tegen kou isolerend, slipvast en trillingsarm voor comfortabel werken
- Voor bevestiging van messing en groefplanken, spaanplaten etc.
- Handig en licht voor eenvoudig werken, ook op moeilijk bereikbare plaatsen
- Beschermslof van rubber voorkomt beschadiging van gevoelige oppervlakken
- Ergonomische composiet behuizing: tegen kou isolerend, slipvast en trillingsarm voor comfortabel werken
- Gereedschapsloze omschakeling tussen enkelvoudige en seriële activering
- Voor de binnenafwerking, bv. voor het bevestigen van wand- en plafondbekledingen of voor het aanbrengen van plinten
- Invoerdiepteregeling via stelwiel voor zuivere werkresultaten
- Contactbeveiliging voorkomt het per ongeluk activeren, ter bescherming van de gebruiker
- Gereedschapsloos openen van de frontplaat voor het eenvoudig en snel opheffen van storingen
- Gebruikersvriendelijke, draaibare luchtuitlaat: geen opwaaien van stof in het werkgebied
- Voor het verwerken van nieten
- Rubberen handgreep om ergonomisch te werken zonder moe te worden

Systeemcomponenten

Toebehoren → 496



Technische gegevens	Perslucht-pinttacker DPN 25	Perslucht-platkopspijkerapparaat DSN 50
Spijkertype	PN	SKN
Spijkerlengte	15 - 25 mm	15 - 50 mm
Werkdruk	4,5 - 7 bar	5 - 8 bar
Benodigde lucht per slag	0,34 l	0,66 l
Gewicht	1 kg	0,92 kg

Met:	601563	601568
Art. nr.		
EURO en Orion steeknippel 1/4"	■	■
Olieflesje	■	■
Veiligheidsbril	■	■
Kunststof koffer	■	■

Productvoordelen

- Voor de bevestiging van vloerplinten, glaslatten en sierlijsten
- Beschermslof van rubber voorkomt beschadiging van gevoelige oppervlakken
- Voor de binnenafwerking, bv. voor het bevestigen van wand- en plafondbekledingen of voor het aanbrengen van plinten
- Invoerdiepteregeling via stelwiel voor zuivere werkresultaten
- Contactbeveiliging voorkomt het per ongeluk activeren, ter bescherming van de gebruiker
- Gereedschapsloos openen van de frontplaat voor het eenvoudig en snel opheffen van storingen
- Gebruikersvriendelijke, draaibare luchtuitlaat: geen opwaaien van stof in het werkgebied
- Voor het verwerken van spijkers
- Handig en licht voor eenvoudig werken, ook op moeilijk bereikbare plaatsen
- Ergonomische composiet behuizing: tegen kou isolerend, slipvast en trillingsarm voor comfortabel werken
- Rubberen handgreep om ergonomisch te werken zonder moe te worden

Systeemcomponenten

Toebehoren → 496

01
02
03
04
05
06
07
08
09
10
11
12
13
14

Toebehoren voor nietapparaten en tackers

Nieten

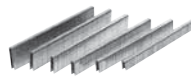
	Breedte mm	Totale lengte mm	Verkoopenheid	geschikt voor	Art. nr.	
 <ul style="list-style-type: none"> ■ Geharst ■ Gegalvaniseerd <p>Type 90, rugbreedte 5,8 mm / draaddikte 1,05 x 1,27 mm</p>	90/15 CNK	5,8	15	2.000	Combi 32, combi 40/50, KG 90/25, KG 90/40	0901053790
	90/20 CNK	5,8	20	2.000	Combi 32, combi 40/50, KG 90/25, KG 90/40	0901053804
	90/25 CNK	5,8	25	2.000	Combi 32, combi 40/50, KG 90/25, KG 90/40	0901053812
	90/30 CNK	5,8	30	2.000	Kombi 32, Kombi 40/50, KG 90/40	0901053820
	90/35 CNK	5,8	35	2.000	Combi 40/50, KG 90/40	0901053839
	90/40 CNK	5,8	40	2.000	Combi 40/50, KG 90/40	0901053847
	Type 80, rugbreedte 12,8 mm / draaddikte 0,65 x 0,95 mm					
	80/06 CNK	12,8	6	3.000	KG 80/16, DKG 80/16	0901053855
	80/08 CNK	12,8	8	3.000	KG 80/16, DKG 80/16	0901053863
	80/10 CNK	12,8	10	3.000	KG 80/16, DKG 80/16	0901053871
80/12 CNK	12,8	12	3.000	KG 80/16, DKG 80/16	0901053880	
80/14 CNK	12,8	14	3.000	KG 80/16, DKG 80/16	0901053898	
80/16 CNK	12,8	16	3.000	KG 80/16, DKG 80/16	0901053901	
Type 114, rugbreedte 10,8 mm / draaddikte 1,60 x 1,40 mm						
114/35 CNK	10,8	35	10.000	DKG 114/65	628870000	
114/40 CNK	10,8	40	10.000	DKG 114/65	628871000	
114/45 CNK	10,8	45	10.000	DKG 114/65	628872000	
114/50 CNK	10,8	50	10.000	DKG 114/65	628873000	
114/65 CNK	10,8	65	10.000	DKG 114/65	628874000	

Platkopnagels

 <ul style="list-style-type: none"> ■ Gegalvaniseerd ■ Draaddikte 0,9 x 1,2 mm 	Totale lengte mm	Verkoopenheid	geschikt voor	Art. nr.	
	PKS 16 NK	16	1.000	Kombi 32, Kombi 40/50, SKN 50, DSN 50	0901053715
	SKN 20 NK	20	1.000	Kombi 32, Kombi 40/50, SKN 50, DSN 50	0901053723
	SKN 25 NK	25	1.000	Kombi 32, Kombi 40/50, SKN 50, DSN 50	0901053731
	SKN 30 NK	30	1.000	Kombi 32, Kombi 40/50, SKN 50, DSN 50	0901053740
	SKN 35 NK	35	1.000	Kombi 40/50, SKN 50, DSN 50	0901053758
	SKN 40 NK	40	1.000	Kombi 40/50, SKN 50, DSN 50	0901053766
	PKS 45 NK	45	1.000	Kombi 40/50, SKN 50, DSN 50	0901053774
	SKN 50 NK	50	1.000	Kombi 40/50, SKN 50, DSN 50	0901053782

Pinnagels

 <ul style="list-style-type: none"> ■ Verzinkt ■ Draaddikte 0,64 x 0,64 mm 	Totale lengte mm	Verkoopenheid	geschikt voor	Art. nr.	
	PN 15 NK	15	10.000	DPN 25	628860000
	PN 18 NK	18	10.000	DPN 25	628861000
	PN 22 NK	22	10.000	DPN 25	628862000
	PN 25 NK	25	10.000	DPN 25	628863000



Technische gegevens	Perslucht-verfspuitpistool FSP 100	Perslucht-verfspuitpistool FSP 600	Perslucht-verfspuitpistool FSP 1000 S
Werkdruk	3,5 bar	4,5 bar	4,5 bar
Luchtverbruik	50 - 100 l/min	240 l/min	240 l/min
Gewicht	0,2 kg	0,6 kg	0,7 kg

Met:	601574	601575	601576
Art. nr.			
EURO en Orion steeknippel 1/4"	■	■	■
Kunststof voorraadbeker 0,1 l	■		
Kunststof voorraadbeker 0,6 l		■	
Sproeier Ø 1,5 mm		■	■
Sproeier met ronde straal Ø 1 mm	■		
Metalen zuigbeker 1 l			■

Productvoordelen	Productvoordelen	Productvoordelen	Productvoordelen
<ul style="list-style-type: none"> ■ Compact, zeer handig verfspuitpistool voor kleine vlakken, ideaal voor reparatiewerkzaamheden 	<ul style="list-style-type: none"> ■ Traploos instelbaar voor ronde en brede straal ■ Lucht- en kleurhoeveelheidsregeling: precies, gelijkmatig en optimaal verf aanbrengen voor goede werkresultaten 	<ul style="list-style-type: none"> ■ Traploos instelbaar voor ronde en brede straal ■ Lucht- en kleurhoeveelheidsregeling: precies, gelijkmatig en optimaal verf aanbrengen voor goede werkresultaten 	<ul style="list-style-type: none"> ■ Traploos instelbaar voor ronde en brede straal ■ Lucht- en kleurhoeveelheidsregeling: precies, gelijkmatig en optimaal verf aanbrengen voor goede werkresultaten

Systeemcomponenten

Toebehoren → 499

01
02
03
04
05
06
07
08
09
10
11
12
13
14



Technische gegevens	Perslucht-verfspuitpistool FSP 600 HVLP	Perslucht-verfspuitpistool FSP 600 LVLP
Werkdruk	2 bar	1,6 bar
Luchtverbruik	170 l/min	136 l/min
Gewicht	0,7 kg	0,7 kg

Met:

Art. nr.	601577	601578
EURO en Orion steeknippel 1/4"	■	■
Kunststof voorraadbeker 0,6 l	■	■
Reinigingsborstel	■	■
Montagesleutel	■	■
Filter	■	■
Sproeier Ø 1,3 mm	■	■

- Productvoordelen**
- HVLP (High Volume, Low Pressure): min. werkdruk 0,7 bar op de set mondstukken, overdrachtpercentage ca. 70%. Lage overspray, maximale overdrachtsefficiëntie bij gering luchtverbruik
 - LVLP (Low Volume, Low Pressure): min. werkdruk 0,7 bar op de set mondstukken, overdrachtpercentage ca. 73%. Lage overspray, maximale overdrachtsefficiëntie bij zeer gering luchtverbruik
 - Traploos instelbaar voor ronde en brede straal
 - Eenvoudig te reinigen, voor maximale precisie en levensduur
 - Set mondstukken van roestvast staal, geschikt voor het gebruik met in water oplosbare en oplosmiddelhoudende materialen

Toebehoren voor verfspuitpistolen



Mondstuksets verfspuitpistolen
 ■ Bestaande uit straalkop, verfmondstuk, verfnaald en afdichting. Mondstuksets voor verfspuitpistool 600 HVLP/ LVLP zonder extra afdichting.

Diameter mm	geschikt voor	Art. nr.
1,2	FB 150, SB 200, FSP 600, FSP 1000 S	0901026858*
1,5	FB 150, SB 200, FSP 600, FSP 1000 S	0901026866*
2	FB 150, SB 200, FSP 600, FSP 1000 S	0901026882*
2,5	FB 150, SB 200, FSP 600, FSP 1000 S	0901026904*
1,3	FSP 600 HVLP	628807000*
1,5	FSP 600 HVLP	628808000*
1,8	FSP 600 HVLP	628809000*
2	FSP 600 HVLP	628810000*
1,3	FSP 600 LVLP	628811000*
1,5	FSP 600 LVLP	628812000*
1,8	FSP 600 LVLP	628813000*
2	FSP 600 LVLP	628814000*

	Art. nr.
Reservevoorraadbeker van kunststof 0,6 l Geschikt voor: FSP 600 HVLP, FSP 600 LVLP	628815000*
10 reservefilters FSP 600 HVLP / FSP 600 LVLP ■ Kunststof lakzeef voor voorraadbeker 628215 van de verfspuitpistolen FSP 600 HVLP/ LVLP Geschikt voor: FSP 600 HVLP, FSP 600 LVLP	628806000*

Aanbevolen mondstukdiameters bij desbetreffende toepassing	FSP 100	FSP 600	FSP 1000 S	FSP 600 HVLP	FSP 600 LVLP
Grondlaag	-	1,5/2,0/2,5	1,5/2,0/2,5	1,5/1,8/2,0	1,5/1,8/2,0
Plamuur	-	2,0/2,5	2,0/2,5	2,0	2,0
Vulmiddelen	-	1,5	1,5	1,3/1,5/1,8	1,3/1,5/1,8
Effen lak	1,0	1,2/1,5	1,2/1,5	1,3/1,5	1,3/1,5
Metallic lak	-	1,2/1,5	1,2/1,5	1,3/1,5	1,3/1,5
Blanke lak	-	1,2/1,5	1,2/1,5	1,3/1,5	1,3/1,5
Lak op waterbasis	-	-	-	1,3/1,5/1,8/2,0	1,3/1,5/1,8/2,0

Systeemcomponenten

Toebehoren → 496

* ZB-verpakt

01

02

03

04

05

06

07

08

09

10

11

12

13

14



Technische gegevens	
Perslucht-zandstraalpistool SSP 1000	
Werkdruk	7 bar
Luchtverbruik	300 l/min
Gewicht	0,55 kg

Met:

Art. nr.	601569
EURO en Orion steeknippel 1/4"	■
Metalen zuigbeker (1 l) en geharde straalsproeier	■

- Productvoordelen**
- Zandstraalpistool voor de verwijdering van roest- en verfresten in hoeken, aan naden en op kleinere vlakken
 - Voor gebruik met alle gangbare straalmiddelen, universeel bruikbaar, ideaal bij kleine oppervlakken
 - Straalsproeier van gehard staal voor lange levensduur



Technische gegevens	
Perslucht-spuitpistool SPP 1000	
Werkdruk	6 bar
Luchtverbruik	200 l/min
Gewicht	0,62 kg

Met:

Art. nr.	601570
EURO en Orion steeknippel 1/4"	■
Metalen zuigbeker 1 l	■

- Productvoordelen**
- Spuitpistool voor veelvoudige toepassingsmogelijkheden: inspuiten en besproeien met koude reinigers, wasmiddelen en spuitolie
 - Zuigbeker met grote vulopening, eenvoudig te vullen en makkelijk te reinigen



Technische gegevens	
Perslucht-combi-spuitpistool UBS 1000	
Werkdruk	6 bar
Luchtverbruik	180 l/min
Gewicht	0,4 kg

Met:

Art. nr.	601571
EURO en Orion steeknippel 1/4"	■

- Productvoordelen**
- Spuitpistool voor verzegeling van holle ruimtes en bodembescherming, compatibel met in de handel verkrijgbare schroefpatronen (1l)

Systemcomponenten

Toebehoren → 506



Technische gegevens	
Perslucht-kitpistool DKP 310	
Werkdruk	6 bar
Luchtverbruik	65 l/min
Gewicht	0,46 kg

Met:

Art. nr.	601573
EURO en Orion steeknippel 1/4"	■

- Productvoordelen**
- Automatisch: continu materiaalstroom, zolang de trekker wordt bediend; perfect doseerbaar
 - Geen materiaalloop voor zuiver en efficiënt werken
 - Voor gebruik van in de handel verkrijgbare patronen (310 ml)



Technische gegevens	
Perslucht-vetspuit DFP 400	
Werkdruk	2 - 10 bar
Benodigde lucht per slag	0,4 l
Gewicht	1,55 kg

Met:

Art. nr.	601572
EURO en Orion steeknippel 1/4"	■
Starre smeerbuis 17 cm	■
Flexibele smeerslang 46 cm (18")	■

- Productvoordelen**
- Automatisch: continu materiaalstroom, zolang de trekker wordt bediend; perfect doseerbaar
 - Geen materiaalloop voor zuiver en efficiënt werken
 - Met starre en flexibele aansluiting inclusief smeernippel voor zeer goede bereikbaarheid en eenvoudige hanteerbaarheid
 - Voor het vullen uit externe vetbakken of voor het werken met in de handel verkrijgbare patronen (400g)



Technische gegevens	Perslucht-bandenspomp met spanningsmeter RF 60	Perslucht-bandenspomp met spanningsmeter RF 60 G
Werkdruk	0,5 - 12 bar	0,5 - 10 bar
Slanglengte	35 cm	35 cm
Gewicht	0,45 kg	0,45 kg

Met:

Art. nr.	602233	602234
EURO en Orion steeknippel 1/4"	■	■
Bandenvulnippel en holle balnaald	■	

- Productvoordelen**
- Officieel geijkt (inclusief ijkingkosten) voor het gebruik in de industrie
 - Voor het controleren en vullen van banden
 - Met steekventiel
 - Manometer met rubber ommanteling als bescherming tegen mechanische invloeden



Technische gegevens	Perslucht-bandenspomp met spanningsmeter RF 80 G	Perslucht-bandenspomp met spanningsmeter RF 80 D
Werkdruk	0,5 - 10 bar	0,5 - 12 bar
Slanglengte	100 cm	100 cm
Gewicht	0,55 kg	0,55 kg

Met:









Art. nr.	602235	602236
EURO en Orion steeknippel 1/4"	■	■

- Productvoordelen**
- Officieel geijkt (inclusief ijkingkosten) voor het gebruik in de industrie
 - Digitale, verlichte manometer voor uiterste precisie
 - Omschakelbare weergave-eenheden: PSI, BAR, Kpa, kg/cm²
 - Voor het controleren en vullen van banden
 - Ergonomische composiet behuizing: tegen kou isolerend, slipvast en trillingsarm voor comfortabel werken
 - Eenvoudige bediening met precisiemanometer. overdrukbeveiliging
 - Handgreep met antislip softgrip-oppervlak
 - Met steekventiel
 - Grote manometer Ø 80 mm voor goede afleesbaarheid
 - Manometer met rubber ommanteling als bescherming tegen mechanische invloeden

Systeemcomponenten

Toebehoren → 503

Toebehoren voor bandenpompen met spanningsmeter

	Art. nr.
 Adapter voor fietsventiel	0901026262*
 Adapter voor holle balnaald	0901031550*
 Ventielset, 3-delig Bestaande uit adapter voor fietsventiel, balnippel en adapter voor luchtmatras	0901055769*
 Hendelnippel met klem (als reserve)	7710672339
 Aansluitslang (als reserve); uitwendige schroefdraad: 1/4"	0901026661*
 Aansluitslang met ventielnippel met hendel (als reserve)	1001672319
 Manometer Ø 80 mm (1-10 bar) Met beschermkap ; geijkt; voor RF 480	7823672327
 Manometer bandenvuller (als reserve); bv. voor RF 100	0901026815*

* ZB-verpakt



Technische gegevens	Perslucht-blaaspistool BP 10	Perslucht-blaaspistool BP 210
Werkdruk	2 - 6 bar	2 - 6 bar
Luchtverbruik	100 - 200 l/min	100 - 200 l/min
Gewicht	0,1 kg	0,14 kg

Met:

Art. nr.	601579000	601579180	601580000	601580180
EURO steeknippel 1/4"	■		■	
Orion steeknippel 1/4"		■		■
Verlenging 210 mm			■	■

Productvoordelen ■ Lichte, robuuste behuizing van gegoten aluminium



Technische gegevens	Perslucht-blaaspistool aluminium BPA 15	Perslucht-blaaspistool aluminium BPA 15 S
Werkdruk	2 - 6 bar	4 - 6 bar
Luchtverbruik	295 l/min	335 l/min
Gewicht	0,26 kg	0,28 kg

Met:

Art. nr.	601583000	601583180	601584000	601584180
EURO steeknippel 1/4"	■		■	
Orion steeknippel 1/4"		■		■
Geluiddempend veiligheidsmondstuk			■	■
Kort mondstuk	■	■		

Productvoordelen ■ Veiligheidsmondstuk voor veilig werken
 ■ Lichte, robuuste behuizing van gegoten aluminium
 ■ Doseerbare luchthoeveelheid voor toepassings specifiek werken



Technische gegevens	Perslucht-blaaspistool BP 200	Perslucht-blaaspistool BP 500
Werkdruk	3 - 8 bar	3 - 8 bar
Luchtverbruik	130 - 350 l/min	130 - 350 l/min
Gewicht	0,14 kg	0,16 kg

Met:

Art. nr.	601581000	601581180	601582000	601582180
EURO steeknippel 1/4"	■		■	
Orion steeknippel 1/4"		■		■
Met rubber gecoat mondstukpunt	■	■		
Verlenging 500 mm			■	■

Productvoordelen ■ Ergonomische, tegen kou isolerende en lichte behuizing van slagvaste kunststof
 ■ Doseerbare luchthoeveelheid voor toepassings specifiek werken
 ■ Handig en licht voor eenvoudig werken, ook op moeilijk bereikbare plaatsen





Technische gegevens	Persluchtgereedschapset LPZ 4 set	Persluchtgereedschapset LPZ 7 set
Werkdruk	2 - 6 bar	4 - 6 bar
Luchtverbruik	295 l/min	335 l/min
Gewicht	0,26 kg	0,28 kg

Met:

Art. nr.	601585000	601585180	601586000	601586180
EURO steeknippel 1/4"	■		■	
Orion steeknippel 1/4"		■		■

Productvoordelen ■ Set bestaande uit blaaspistool, bandenpomp met spanningsmeter, verfspuitpistool met voorraadbeker en PA-spiraalslang
 ■ Set bestaande uit blaaspistool, bandenpomp met spanningsmeter incl. adapter en holle balnaald, verfspuitpistool met voorraadbeker, spuitpistool en PA-spiraalslang

Toebehoren voor carrosseriezagen

	Art. nr.
 Zaagbladen 14-tands (10 st.)	0901063087*
 Zaagbladen 24-tands (10 st.)	0901063095*
 Zaagbladen 32-tands (10 st.)	0901063109*

Toebehoren voor rechte slijpers

	Art. nr.
 Spantang 8 mm voor DG 700 / DG 700 L	628823000

Toebehoren voor excenterschuurmachines

	Art. nr.
 Reserveschuurschijf voor ES 7700 / DSX 150	1319706247

Toebehoren voor zandstraalpistolen

	Art. nr.
 Zandstraalmiddel <ul style="list-style-type: none"> ■ Korrel 0,2 - 0,5 mm ■ Inhoud 8 kg ■ Aluminiumsilicaatglasmasa 	0901064423
Reservebuis voor zandstraalpistool	0901026408

Algemene toebehoren voor persluchtgereedschap

	Art. nr.
 Speciale olie 0,5 liter voor persluchtgereedschap Mineraal	0901008540

Toebehoren voor compressoren

Olie	Art. nr.
 Compressorolie 1 liter voor compressor Mineraal	0901004170

Persluchtbewerking

Onderhoudsunits	Aansluitschroefdraad	Max. inlaatdruk bar	Art. nr.
 ■ Bestaande uit filterregelaar FR en smeerpot L ■ Wandmontage; inbouw van schakelpaneel en leidingen mogelijk	1/4"	12	0901063869
	1/2"	14	0901063850
			Met aansluitadapter voor 3/8" en 1/4"

Filterregelaar	Aansluitschroefdraad	Max. inlaatdruk	Art. nr.
 ■ Wandmontage; inbouw van schakelpaneel en leidingen mogelijk	1/4"	12	0901063877
	1/2"	14	0901063885
			Met aansluitadapter voor 3/8" en 1/4"

Regelaar	Aansluitschroefdraad	Max. inlaatdruk bar	Art. nr.
 ■ Wandmontage; inbouw van schakelpaneel en leidingen mogelijk	1/4"	12	0901063834
	1/2"	14	0901063826
			Met aansluitadapter voor 3/8" en 1/4"

Filter



- Wandmontage; inbouw van schakelpaneel en leidingen mogelijk

	Aansluitschroefdraad	Max. inlaatdruk bar		Art. nr.
Filter F-180	1/4"	12		0901063818
Filter F-200	1/2"	14	Met aansluitadapter voor 3/8" en 1/4"	0901063800

Smeerpot



- Wandmontage; inbouw van schakelpaneel en leidingen mogelijk

	Aansluitschroefdraad	Max. inlaatdruk bar		Art. nr.
Smeerpot L-180	1/4"	12		0901063796
Smeerpot L-180	1/2"	14	Met aansluitadapter voor 3/8" en 1/4"	0901063788

Leidingsmeerpot



	Aansluitschroefdraad	Art. nr.
Leidingsmeerpot R 1/4" BD (binnendraad)	1/4"	0901054584

Olie



Speciale olie 0,5 liter voor persluchtgereedschap
Mineraal

Art. nr.
0901008540

Buisleidingsysteem

Persluchtleidingen



Buiten-Ø mm	Binnen-Ø mm	Lengte m	Materiaal	Uitvoering	Art. nr.
15	12	25	Kunststof	Flexibel (rollen)	7851194171
22	18	25	Kunststof	Flexibel (rollen)	7851194180

Verdelers

	Art. nr.
Wandschijf Kunststof	7876194001
Luchtverdeeldoos Messing schroefdraad Zonder sluitschroef	0901059691
Sluitschroef 1/2" Verzinkt	6109079322

Aansluitingen



- Met uitwendige schroefdraad

Diameter mm	Aansluitschroefdraad	Materiaal	Art. nr.
22	3/4"	Kunststof	7876193943
15	1/2"	Kunststof	7876193951

Koppeling

Diameter mm	met waterafscheider	Materiaal	Art. nr.
T-koppelstuk			
15		Kunststof	7876194010
22		Kunststof	7876194028
22	•	Kunststof	7876615287
Haaks koppelstuk			
15		Kunststof	7876194060
22		Kunststof	7876194079
Recht koppelstuk			
15		Kunststof	7876194125
22		Kunststof	7876194133

Buisstuk



Diameter mm	Aansluitschroefdraad	Materiaal	Art. nr.
15	1/2"	Kunststof	7876193978
22	1/2"	Kunststof	7876193986
22	3/4"	Kunststof	7876193994

Luchtafsluitkranen



Diameter mm	Aansluitschroefdraad	Art. nr.
15	1/2"	0901059489
22	3/4"	0901059500

Borgringen



Diameter mm	Materiaal	Art. nr.
22	Kunststof	7876194117

Buisklemmen



Diameter mm	Materiaal	Art. nr.
15	Kunststof	7876693610
22	Kunststof	7876693628

Buisschaar



Buisschaar
Max. diameter: 28 mm

Art. nr.
9109691680

Persluchtsslangen

Persluchtsslangen met textielvoering



- Voor alle soorten normaal gebruik

Lengte m	Binnen-Ø mm	Buiten-Ø mm	Max. druk bar	Profiel	Uitvoering	Art. nr.
5	6	11	20	Euro	Met snelkoppeling en nippel	0901054908
10	6	11	20	Euro	Met snelkoppeling en nippel	0901054916
10	9	14	20	Euro	Met snelkoppeling en nippel	0901054924
50	9	14	20	-	Rollen	0901054932
50	12,5	18	12	-	Rollen	0901056161

Persluchtsslangen SUPER-AIR



- Uiterst flexibele slang, ook bij lage temperaturen
- Bestand tegen oliehoudende perslucht

Lengte m	Binnen-Ø mm	Buiten-Ø mm	Max. druk bar	Profiel	Uitvoering	Art. nr.
10	6,3	11	20	Euro	Met snelkoppeling en nippel	0901056048
10	10	15,5	20	Euro	Met snelkoppeling en nippel	0901056056
50	10	15,5	20	-	Rollen	0901057303

Spiraalslangen, Rilsan







Lengte m	Binnen-Ø mm	Buiten-Ø mm	Max. druk bar	Profiel	Uitvoering	Art. nr.
5	6	8	8	Euro	Met snelkoppeling en nippel	0901054940
7,5	6	8	8	Euro	Met snelkoppeling en nippel	0901054959
10	8	10	8	Euro	Met snelkoppeling en nippel	0901054967

Spiraalslang, polyurethaan



- Hoogelastische spiraalslang voor professionele toepassingen
- Geen blijvende doorsnedevernauwingen door knikken
- Slijtvast

Lengte m	Binnen-Ø mm	Buiten-Ø mm	Max. druk bar	Profiel	Uitvoering	Art. nr.
6	8	12	8	Euro	Met snelkoppeling en nippel	0901062145

Slanghaspels		Art. nr.
	<p>Slanghaspel SA 100</p> <ul style="list-style-type: none"> Met 20 m perslucht slang met textielvoering Snelkoppeling 1/4" Euro en steeknippel 1/4" Euro <p>Lengte: 20 m Binnen-Ø: 9 mm Uitwendige-Ø: 15 mm Max. druk: 15 bar Gewicht: 4 kg</p>	0901054975
	<p>Slanghaspel ST 200</p> <ul style="list-style-type: none"> Met 30 m zeer flexibele PU-slang Snelkoppeling 1/4" universeel en steeknippel 1/4" (Euro, ARO en ISO) 360° draaibaar <p>Lengte: 30 m Binnen-Ø: 8,5 mm Uitwendige-Ø: 12,5 mm Max. druk: 12 bar Gewicht: 8 kg</p>	0901054568
	<p>Slanghaspel SA 250</p> <ul style="list-style-type: none"> Met 8 m zeer flexibele PU-slang Snelkoppeling 1/4" universeel en steeknippel 1/4" (Euro, ARO en ISO) Automatische functie: vergrendelen en opwickelen door er gewoon aan te trekken Met wand- en plafondbevestigingsbeugel Kunststof behuizing <p>Lengte: 8 m Binnen-Ø: 8 mm Uitwendige-Ø: 12 mm Max. druk: 15 bar Gewicht: 2,9 kg</p>	628820000
	<p>Slanghaspel SA 300</p> <ul style="list-style-type: none"> Met 15 m zeer flexibele PU-slang Snelkoppeling 1/4" universeel en steeknippel 1/4" (Euro, ARO en ISO) Automatische functie: vergrendelen en opwickelen door er gewoon aan te trekken Met wand- en plafondbevestigingsbeugel Metalen behuizing <p>Lengte: 15 m Binnen-Ø: 8 mm Uitwendige-Ø: 12 mm Max. druk: 12 bar Gewicht: 8,57 kg</p>	0901063427

Messing delen

Persluchtverdelers						
	Uitvoering	Aansluitmaat	Profiel	Verpakking	Verkoopenheid	Art. nr.
	Inwendige schroefdraad	3/8"	Euro	ZB-verpakt	1	0901026645*
	Inwendige schroefdraad	3/8"	Euro	ZB-verpakt	1	0901026653*
	Inwendige schroefdraad	3/8"	-	ZB-verpakt	1	628759000*
	Inwendige schroefdraad	3/8"	-	ZB-verpakt	1	628760000*

Snelkoppelingen Euro



Uitvoering	Aansluitmaat	Verpakking	Verkoopenheid	Art. nr.
Uitwendige schroefdraad	1/4"	ZB-verpakt	1	0901031517*
Uitwendige schroefdraad	3/8"	ZB-verpakt	1	0901025894*
Uitwendige schroefdraad	1/2"	ZB-verpakt	1	0901025908*
Inwendige schroefdraad	1/4"	ZB-verpakt	1	0901025916*
Inwendige schroefdraad	3/8"	ZB-verpakt	1	0901025924*
Inwendige schroefdraad	1/2"	ZB-verpakt	1	0901025932*
Met mondstukmondstuk	6 mm	ZB-verpakt	1	0901025940*
Met mondstuk	9 mm	ZB-verpakt	1	0901026351*
Met mondstuk	13 mm	ZB-verpakt	1	0901026360*
Uitwendige schroefdraad	1/4"	los	1	7802009083
Uitwendige schroefdraad	3/8"	los	1	7802009091
Uitwendige schroefdraad	1/2"	los	1	7802009105
Met mondstuk	6 mm	los	1	7800009035
Met mondstuk	9 mm	los	1	7800009043
Met mondstuk	13 mm	los	1	7800009558
Inwendige schroefdraad	1/4"	los	1	7801009055
Inwendige schroefdraad	3/8"	los	1	7801009063
Inwendige schroefdraad	1/2"	los	1	7801009071

Snelkoppelingen UNI



Uitvoering	Aansluitmaat	Verpakking	Verkoopenheid	Art. nr.
Uitwendige schroefdraad	1/4"	ZB-verpakt	1	628700000*
Uitwendige schroefdraad	3/8"	ZB-verpakt	1	628701000*
Uitwendige schroefdraad	1/2"	ZB-verpakt	1	628702000*
Inwendige schroefdraad	1/4"	ZB-verpakt	1	628703000*
Inwendige schroefdraad	3/8"	ZB-verpakt	1	628704000*
Inwendige schroefdraad	1/2"	ZB-verpakt	1	628705000*
Met mondstuk	6 mm	ZB-verpakt	1	628706000*
Met mondstuk	9 mm	ZB-verpakt	1	628707000*
Met mondstuk	13 mm	ZB-verpakt	1	628708000*

* ZB-verpakt

Steeknippel Euro



Uitvoering	Aansluitmaat	Verpakking	Verkoopeenheid	Art. nr.
Uitwendige schroefdraad	1/4"	ZB-verpakt	1	0901025983*
Uitwendige schroefdraad	3/8"	ZB-verpakt	1	0901025991*
Uitwendige schroefdraad	1/2"	ZB-verpakt	1	628736000*
Inwendige schroefdraad	1/4"	ZB-verpakt	1	0901026017*
Inwendige schroefdraad	3/8"	ZB-verpakt	1	0901026025*
Inwendige schroefdraad	1/2"	ZB-verpakt	1	628737000*
met mondstuk	6 mm	ZB-verpakt	1	0901025959*
met mondstuk	6 mm	ZB-verpakt	1	0901025967*
met mondstuk	13 mm	ZB-verpakt	1	0901025975*
Uitwendige schroefdraad	3/8"	los	1	7803009133
Uitwendige schroefdraad	1/2"	los	1	628738000
Inwendige schroefdraad	3/8"	los	1	7803009141
Inwendige schroefdraad	1/2"	los	1	628739000
met mondstuk	6 mm	los	1	7804065606
met mondstuk	9 mm	los	1	7804009161
met mondstuk	13 mm	los	1	7804010372
Uitwendige schroefdraad	1/4"	los	1	7803009117
Inwendige schroefdraad	1/4"	los	1	7803009125

Steeknippel ARO



Uitvoering	Aansluitmaat	Verpakking	Verkoopeenheid	Art. nr.
Uitwendige schroefdraad	1/4"	ZB-verpakt	1	628730000*
Uitwendige schroefdraad	3/8"	ZB-verpakt	1	628731000*
Uitwendige schroefdraad	1/2"	ZB-verpakt	1	628734000*
Inwendige schroefdraad	1/4"	ZB-verpakt	1	628732000*
Inwendige schroefdraad	3/8"	ZB-verpakt	1	628733000*
Inwendige schroefdraad	1/2"	ZB-verpakt	1	628735000*
met mondstuk	6 mm	ZB-verpakt	1	628720000*
met mondstuk	9 mm	ZB-verpakt	1	628721000*
met mondstuk	13 mm	ZB-verpakt	1	628722000*

Steeknippel ISO



Uitvoering	Aansluitmaat	Verpakking	Verkoopeenheid	Art. nr.
Uitwendige schroefdraad	1/4"	ZB-verpakt	1	628747000*
Uitwendige schroefdraad	3/8"	ZB-verpakt	1	628748000*
Uitwendige schroefdraad	1/2"	ZB-verpakt	1	628749000*
Inwendige schroefdraad	1/4"	ZB-verpakt	1	628754000*
Inwendige schroefdraad	3/8"	ZB-verpakt	1	628755000*
Inwendige schroefdraad	1/2"	ZB-verpakt	1	628756000*
met mondstuk	6 mm	ZB-verpakt	1	628740000*
met mondstuk	9 mm	ZB-verpakt	1	628741000*
met mondstuk	13 mm	ZB-verpakt	1	628746000*

* ZB-verpakt

Dubbele nippel



Uitvoering	Aansluitmaat	Verpakking	Verkoopeenheid	Art. nr.
Uitwendige schroefdraad x uitwendige schroefdraad	1/4" x 1/4"	ZB-verpakt	1	0901026130*
Uitwendige schroefdraad x uitwendige schroefdraad	3/8" x 3/8"	ZB-verpakt	1	0901026149*
Uitwendige schroefdraad x uitwendige schroefdraad	1/2" x 1/2"	ZB-verpakt	1	0901026157*

Dubbele verloopnippel



Uitvoering	Aansluitmaat	Verpakking	Verkoopeenheid	Art. nr.
Uitwendige schroefdraad x uitwendige schroefdraad	1/4" x 3/8"	ZB-verpakt	1	0901026173*
Uitwendige schroefdraad x uitwendige schroefdraad	1/4" x 1/2"	ZB-verpakt	1	0901026190*
Uitwendige schroefdraad x uitwendige schroefdraad	3/8" x 1/2"	ZB-verpakt	1	0901026203*
Uitwendige schroefdraad x uitwendige schroefdraad	1/8" x 1/4"	los	1	7808009247

Verloopstukken



Uitvoering	Aansluitmaat	Verpakking	Verkoopeenheid	Art. nr.
Inwendige schroefdraad x uitwendige schroefdraad	1/4" x 3/8"	ZB-verpakt	1	0901026220*
Inwendige schroefdraad x uitwendige schroefdraad	1/4" x 1/2"	ZB-verpakt	1	0901026238*
Inwendige schroefdraad x uitwendige schroefdraad	3/8" x 1/2"	ZB-verpakt	1	0901026246*
Inwendige schroefdraad x uitwendige schroefdraad	1/2" x 3/4"	ZB-verpakt	1	0901026254*
Inwendige schroefdraad x uitwendige schroefdraad	1/8" x 1/4"	los	1	7809009275
Inwendige schroefdraad x uitwendige schroefdraad	1/4" x 3/8"	los	1	7809009283
Inwendige schroefdraad x uitwendige schroefdraad	1/4" x 1/2"	los	1	7809035764
Inwendige schroefdraad x uitwendige schroefdraad	3/8" x 1/2"	los	1	7809009291

Slangmondstukken



Uitvoering	Aansluitmaat	Verpakking	Verkoopeenheid	Art. nr.
Uitwendige schroefdraad x mondstuk	1/4" x 6 mm	ZB-verpakt	1	0901026041*
Uitwendige schroefdraad x mondstuk	1/4" x 9 mm	ZB-verpakt	1	0901026068*
Uitwendige schroefdraad x mondstuk	3/8" x 6 mm	ZB-verpakt	1	0901026050*
Uitwendige schroefdraad x mondstuk	3/8" x 9 mm	ZB-verpakt	1	0901026076*
Inwendige schroefdraad x mondstuk	1/4" x 6 mm	ZB-verpakt	1	0901026084*
Inwendige schroefdraad x mondstuk	1/4" x 9 mm	ZB-verpakt	1	0901026092*
Inwendige schroefdraad x mondstuk	3/8" x 6 mm	ZB-verpakt	1	0901026289*
Inwendige schroefdraad x mondstuk	3/8" x 9 mm	ZB-verpakt	1	0901026106*
Uitwendige schroefdraad x mondstuk	1/4" x 13 mm	los	1	7805033767
Uitwendige schroefdraad x mondstuk	1/2" x 13 mm	los	1	7805009300



01
02
03
04
05
06
07
08
09
10
11
12
13
14

Slangverbindingsmondstuk



Uitvoering	Aansluitmaat	Verpakking	Verkoopeenheid	Art. nr.
Mondstuk x mondstuk	6 mm x 6 mm	ZB-verpakt	1	0901026378*
Mondstuk x mondstuk	9 mm x 9 mm	ZB-verpakt	1	0901026386*

Klemmen

	van Ø mm	tot Ø mm	Verpakking	Verkoopeenheid	Art. nr.
Schroefklemmen					
	9,5	11,5	ZB-verpakt	5	0901026777*
	12	20	ZB-verpakt	5	0901026807*
Slangklemmen					
	11	13	ZB-verpakt	5	0901054983*
	13	15	ZB-verpakt	5	0901054991*

Afdichtband



Schroefdraadafdichtband

- Afdichten zonder hennep en afdichtingspasta
 - Voor metalen en kunststof schroefverbindingen
- Lengte op rol: 12 m

Art. nr.

0901026319*



Water- en pomptechniek

Ontwatering: welke pomp voor welke toepassing?

	Schoon water							Vuil water								
	Schoonwaterdempelpompen							Combi-pompen	Bouw- en vuilwaterpompen				Vuilwaterdempelpompen			
	TP 6600	TPF 6600 SN	TPF 7000 S	TP 7500 SI	TP 8000 S	TP 12000 SI	TP 13000 S	TPS 14000 S Combi	TPS 16000 S Combi	DP 18-5 SA	DP 28-10 S Inox	SP 24-46 SG	SP 28-50 S Inox	PS 7500 S	PS 15000 S	PS 18000 SN
Oppompen, circuleren van schoon water uit reservoirs, zwembaden, vijvers etc.	■	■	■	■	■	■	■	■	■	■	■	■	■	■	■	■
Oppompen, circuleren van vuil water								■	■	■	■	■	■	■	■	■
Vlakke afzuiging		■	■	■		■		■	■							
Minimaal restwaterpeil na oppompen (mm)	7	2	2	2	7	2	4	3	3	22	28	41	48	34	39	48
Schachtontwatering (afhankelijk van de grootte van de schacht)								■	■	■	■	■	■	■	■	■
Kelder-/vijverontwatering bij schoon water	■	■	■	■	■	■	■	■	■							
Kelder-/vijverontwatering bij sterk vervuild water										■	■					
Drooglegging van bouwputten, overstromde gebieden										■	■	■	■			
Hoogwaterbeveiliging								■	■	■	■	■	■			
Brand-/watersanering								■	■	■	■	■	■			
Agrarisch gebruik										■	■	■	■			
Industrieel gebruik												■	■			

Irrigatie: welke pomp voor welke toepassing?

	Irrigatie						Huiswatervoorziening																	
	Tuintpompen			Dompel-druk-pomp	Dieptebron-pompen	Huiswaterpompen						Huiswater-automaten												
	P 2000 G	P 3300 G	P 4000 G	P 4500 Inox	P 6000 Inox	P 9000G	TDP 7501 S	TBP 4000 M	TBP 5000 M	HHW 3300/25 G	HHW 3500/25 Inox	HHWI 3500/25 Inox	HHW 4000/25 G	HHW 4500/25 Inox	HHW 4500/25 Inox Plus	HHWI 4500/25 Inox	HHW 6000/25 Inox	HHW 6000/50 Inox	HHW 9000/100 G	HWA 3500 Inox	HWAI 4500 Inox	HWA 6000 Inox		
Grondwatertransport	■	■	■	■	■	■		■	■	■	■	■	■	■	■	■	■	■	■	■	■	■	■	■
Tuinirrigatie	■	■	■	■	■	■	■	■	■	■	■	■	■	■	■	■	■	■	■	■	■	■	■	■
Tuinirrigatie: aantal mogelijke verbruikers (bv. sproeiers, spuitpistolen)	2	2	2	3	4	6	3	3	3	2	2	2	3	3	3	3	4	4	6	2	3	4		
Transporteren, oppompen, circuleren van schoon water	■	■	■	■	■	■	■	■	■	■	■	■	■	■	■	■	■	■	■	■	■	■	■	
Automatische huiswatervoorziening										■	■	■	■	■	■	■	■	■	■	■	■	■	■	
Transport van water uit putten, dieper gelegen bronnen							■	■	■															
Transport van water vanuit grote dieptes, (bv. boorgaten / schachten min. Ø 100 mm)								■	■															
Drukverhoging										■	■	■	■	■	■	■	■	■	■	■	■	■	■	
Automatische watervoorziening op agrarisch gebied																				■				

Opvoerhoogte

Maximale hoogte waarop het water verticaal in een slang gepompt kan worden (10 m komt overeen met 1 bar druk)

Opvoervermogen/opvoercapaciteit

Maximale hoeveelheid water die de pomp kan transporteren (l/h of l/min.)

Aanzuighoogte

Hoogteverschil tussen waterspiegel en pomp

Vrije doorgang

Max. korrelmaat/ korrelgrootte die de pomp kan verwerken

Berekening van het noodzakelijke opvoervermogen en de noodzakelijke druk.

Rekenvoorbeeld noodzakelijke druk		Berekening
A	Opvoerhoogte	14 m : 10 = 1,4
	Aanzuighoogte + drukhoogte (10 m = 1 bar)	+
B	Lengte zuigslang	7 m x 0,005 = 0,035
	(berekening wrijvingsverlies bij een slang-Ø 1"= 0,005)	+
C	Lengte drukslang	20 m x 0,015 = 0,3
	(Berekening wrijvingsverlies bij een slang-Ø 3/4"= 0,015)	+
	Noodzakelijke minimumdruk algemeen	2 bar =
1	Noodzakelijke druk totaal:	3,7 bar

Rekenvoorbeeld noodzakelijk waterverbruik		Berekening
D	Opvoercapaciteit (waterverbruik van alle aangesloten verbruikers, bv. sproeiers, toiletten)	700 l/h +
	Waterverbruik huis (Schatting 1 huis met 5 personen)	2.000 l/h =
2	Noodzakelijk waterverbruik in totaal:	2.700 l/h

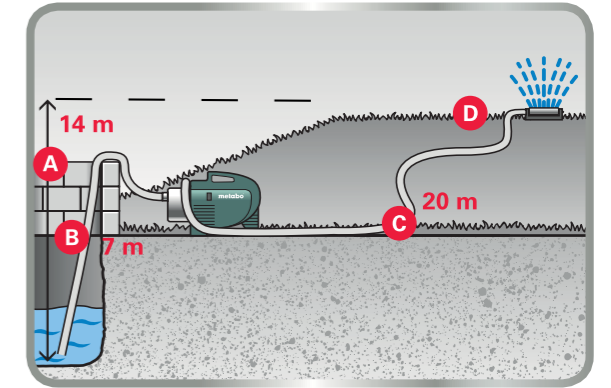

Pompkarakteristieken

Schoonwaterdempelpompen

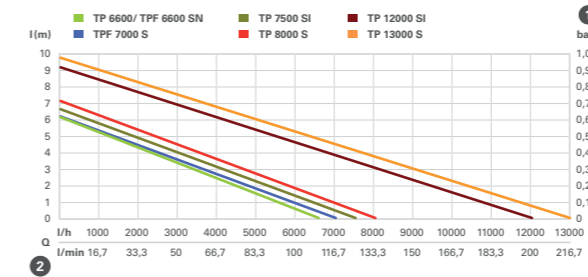

Combi-dempelpompen

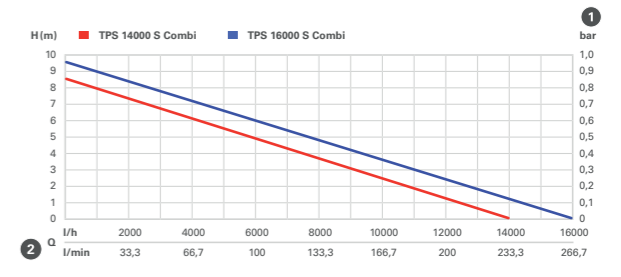

Bouw- en vuilwaterpompen

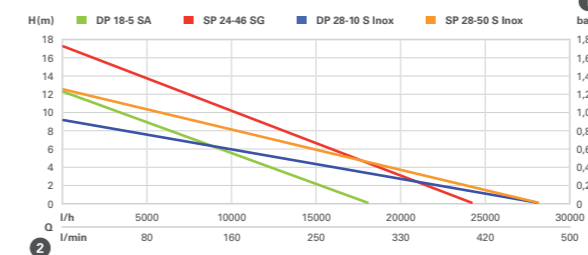

Vuilwaterdempelpompen



Tuintpompen

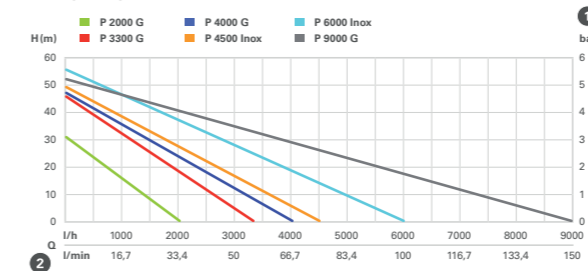

Dieptebron-/dempeldrukpompen

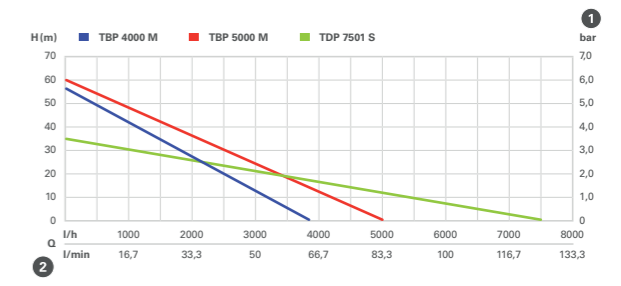

Huiswaterpompen

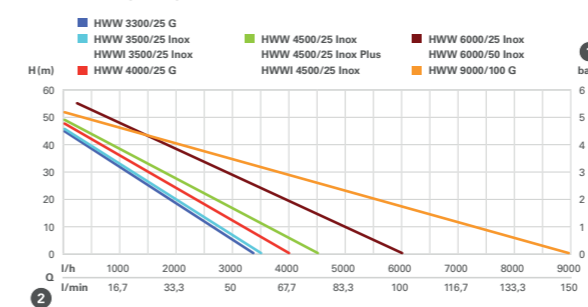

Huiswaterautomaten

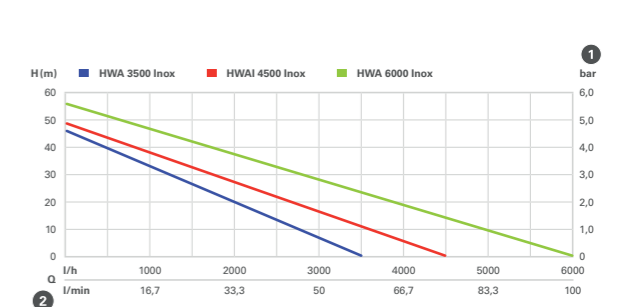



Technische gegevens	Schoonwaterdoppelpomp TP 6600	Schoonwaterdoppelpomp TP 8000 S	Schoonwaterdoppelpomp TP 13000 S
Nominaal opnamevermogen	250 W	350 W	550 W
Max. opvoercapaciteit	6.600 l/h	8.000 l/h	13.000 l/h
Max. opvoerhoogte	6 m	7 m	9,5 m
Max. dompediepte	5 m	5 m	5 m
Max. druk	0,6 bar	0,7 bar	0,95 bar
Drukaansluiting	1 1/4" inwendige schroefdraad	1 1/4" inwendige schroefdraad	1 1/4" inwendige schroefdraad
Pompbehuizing	Kunststof	Kunststof	Kunststof
Aantal loopwielen	1	1	1
Gewicht	4,3 kg	4,3 kg	5 kg
Kabellengte	10 m	10 m	10 m

Met	0250660000	0250800000	0251300000
Art. nr.			
Haaks aansluitstuk met multi-adapter	■	■	■
Vlotterschakelaar		■	■

Productvoordelen

- Instelbare vlotterschakelaar voor automatische werking
- Instelbare vlotterschakelaar voor automatische werking
- Voor het oppompen, leegpompen en laten circuleren van schoon water uit reservoirs, waterbakken of overstroomde kelders
- Voor de tuinirrigatie uit waterreservoirs
- Overbelastingsbeveiliging: beschermt de motor tegen oververhitting
- Robuuste behuizing van slagvaste kunststof
- Ergonomische draaggreep voor makkelijk transport

Systemcomponenten

Toebehoren → 539



Technische gegevens	Vlakzuigende schoonwaterdoppelpomp TPF 6600 SN	Vlakzuigende schoonwaterdoppelpomp TPF 7000 S
Nominaal opnamevermogen	450 W	450 W
Max. opvoercapaciteit	6.600 l/h	7.000 l/h
Max. opvoerhoogte	6 m	6 m
Max. dompediepte	5 m	5 m
Max. druk	0,6 bar	0,6 bar
Drukaansluiting	1 1/4" inwendige schroefdraad	1 1/4" inwendige schroefdraad
Pompbehuizing	Roestvast staal	Kunststof
Aantal loopwielen	1	1
Gewicht	4,6 kg	4,6 kg
Kabellengte	10 m	10 m

Met	0250660006	0250800002
Art. nr.		
Haaks aansluitstuk met multi-adapter	■	■
Vlotterschakelaar	■	■

Productvoordelen

- Duurzame behuizing van roestvast staal
- Robuuste behuizing van slagvaste kunststof
- Voor het oppompen, leegpompen en laten circuleren van schoon water uit reservoirs, waterbakken of overstroomde kelders
- Voor de tuinirrigatie uit waterreservoirs
- Overbelastingsbeveiliging: beschermt de motor tegen oververhitting
- Vlakzuigend tot een restwaterpeil van 2-3 mm
- Instelbare vlotterschakelaar voor automatische werking
- Ergonomische draaggreep voor makkelijk transport

Systemcomponenten

Toebehoren → 539



Technische gegevens

Vlakzuigende schoonwaterdempelpomp
TP 7500 SIVlakzuigende schoonwaterdempelpomp
TP 12000 SI

Nominaal opnamevermogen	300 W	600 W
Max. opvoercapaciteit	7.500 l/h	11.700 l/h
Max. opvoerhoogte	6,5 m	9 m
Max. dompeldiepte	7 m	7 m
Max. druk	0,65 bar	0,9 bar
Drukaansluiting	1 1/4"-uitwendige schroefdraad	1 1/4"-uitwendige schroefdraad
Pompbehuizing	Kunststof	Kunststof
Aantal loopwielen	1	1
Gewicht	4,2 kg	5,1 kg
Kabellengte	10 m	10 m

Met

Art. nr.	0250750013	0251200009
Multi-adapters	■	■

Productvoordelen

- Voor het oppompen, leegpompen en laten circuleren van schoon water uit reservoirs, waterbakken of overstroomde kelders
- Voor de tuinirrigatie uit waterreservoirs
- Overbelastingsbeveiliging: beschermt de motor tegen oververhitting
- Vlakzuigend tot een restwaterpeil van 2-3 mm
- Geïntegreerde vlotterschakelaar voor automatische werking
- Geïntegreerde terugslagklep en automatische ontluchting
- Probleemloos gebruik in nauwere schachten tot 25 x 25 cm
- Universele aansluiting

Systeemcomponenten

Toebehoren → 539



Technische gegevens

Dompeldrukpomp
TDP 7501 S

Nominaal opnamevermogen	1.000 W
Max. opvoercapaciteit	7.500 l/h
Max. opvoerhoogte	34 m
Max. dompeldiepte	7 m
Max. druk	3,4 bar
Drukaansluiting	1" inwendige schroefdraad
Pompbehuizing	Kunststof
Aantal loopwielen	3
Gewicht	9,1 kg
Kabellengte	10 m

Met

Art. nr.	0250750100
Multi-adapters	■
Vlotterschakelaar	■

Productvoordelen

- Voor de tuinirrigatie uit waterreservoirs
- Voor het directe gebruik van bewateringsinstallaties en tuinirrigatie vanuit lager gelegen bronnen, putten of regentonnen
- Voor de tuinirrigatie met 1 tot 3 sproeiers
- Het 3-traps pompensysteem zorgt voor een optimale drukopbouw
- Overbelastingsbeveiliging: beschermt de motor tegen oververhitting
- Instelbare vlotterschakelaar voor automatische werking
- Geïntegreerde terugslagklep voorkomt gegarandeerd het leeglopen van de waterleiding
- Robuuste behuizing van slagvaste kunststof
- Ergonomische draaggreep voor makkelijk transport

Systeemcomponenten

Toebehoren → 539



Technische gegevens	Combi-dompelpomp TPS 14000 S Combi	Combi-dompelpomp TPS 16000 S Combi
Nominaal opnamevermogen	770 W	970 W
Max. opvoercapaciteit	14.000 l/h	16.000 l/h
Max. opvoerhoogte	8,5 m	9,5 m
Max. dompeldiepte	7 m	7 m
Max. druk	0,85 bar	0,95 bar
Drukaansluiting	1 1/2" inwendige schroefdraad	1 1/2" inwendige schroefdraad
Pompbehuizing	Kunststof	Kunststof
Max. korrelmaat tot	20 mm	30 mm
Aantal loopwielen	1	1
Gewicht	7,7 kg	7,8 kg
Kabellengte	10 m	10 m

Met

Art. nr.	0251400000	0251600000
Haaks aansluitstuk met multi-adapter	■	■
Vlotterschakelaar	■	■

Productvoordelen

- Als vuilwaterdompelpomp geschikt voor grove vervuiling tot 20 mm korrelgrootte
- Als vuilwaterdompelpomp geschikt voor grove vervuiling tot 30 mm korrelgrootte
- Multifunctioneel toepasbaar als pomp voor schoon- en vuil water
- Voor het oppompen, leegpompen en laten circuleren van schoon en vuil water uit reservoirs, waterbakken of overstroomde kelders
- Voor de tuinirrigatie uit waterreservoirs
- In de schoonwater-modus vlakzuigend tot 1 mm
- Eenvoudige en comfortabele instelling van de pompvoet in de gewenste functie
- Overbelastingsbeveiliging: beschermt de motor tegen oververhitting
- Instelbare vlotterschakelaar voor automatische werking
- Eenvoudige omschakeling van automatische werking met vlotterschakelaar naar handmatige werking voor het vlak afzuigen
- Behuizing van slagvaste kunststof
- Ergonomische draaggreep voor makkelijk transport

Systeemcomponenten

Toebehoren → 539



Technische gegevens	Vuilwaterdompelpomp PS 7500 S	Vuilwaterdompelpomp PS 15000 S	Vuilwaterdompelpomp PS 18000 SN
Nominaal opnamevermogen	450 W	850 W	1.100 W
Max. opvoercapaciteit	7.500 l/h	15.000 l/h	19.000 l/h
Max. opvoerhoogte	5 m	9,5 m	11 m
Max. dompeldiepte	5 m	5 m	7 m
Max. druk	0,5 bar	0,95 bar	1,1 bar
Drukaansluiting	1 1/4" inwendige schroefdraad	1 1/4" inwendige schroefdraad	1 1/2" inwendige schroefdraad
Pompbehuizing	Kunststof	Kunststof	Roestvast staal
Max. korrelmaat tot	30 mm	30 mm	35 mm
Aantal loopwielen	1	1	1
Gewicht	4,8 kg	6,5 kg	7,9 kg
Kabellengte	10 m	10 m	10 m

Met

Art. nr.	0250750000	0251500000	0251800000
Haaks aansluitstuk met multi-adapter	■	■	■
Vlotterschakelaar	■	■	■

Productvoordelen

- Robuuste behuizing van slagvaste kunststof
- Robuuste behuizing van slagvaste kunststof
- Duurzame behuizing van roestvast staal
- Voor het oppompen, leegpompen en laten circuleren van schoon of vuil water uit reservoirs, waterbakken of overstroomde kelders
- Voor de tuinirrigatie uit waterreservoirs
- Overbelastingsbeveiliging: beschermt de motor tegen oververhitting
- Instelbare vlotterschakelaar voor automatische werking
- Ergonomische draaggreep voor makkelijk transport

Systeemcomponenten

Toebehoren → 539



Technische gegevens	Drainagepomp DP 18-5 SA	Drainagepomp DP 28-10 S Inox
Nominaal opnamevermogen	900 W	1.850 W
Max. opvoercapaciteit	18.000 l/h	28.000 l/h
Max. opvoerhoogte	9,4 m	17 m
Max. dompeldiepte	7 m	7 m
Max. druk	0,94 bar	1,7 bar
Drukaansluiting	1 1/2" inwendige schroefdraad	1 1/2" inwendige schroefdraad
Pompbehuizing	Aluminium	Roestvast staal
Max. korrelmaat tot	5 mm	10 mm
Aantal loopwielen	1	1
Gewicht	10 kg	18,5 kg
Kabellengte	10 m	10 m

Met	604111	604112
Art. nr.		
Vlotterschakelaar	■	■

- Productvoordelen**
- Glijringafdichting voor bescherming van de pomp bij sterk vervuild water
 - Optimale motorkoeling door het transportmedium ook bij laag waterpeil
 - Dubbele glijringafdichting met oliekamer voor optimale bescherming van de pomp bij sterk vervuild water
 - Duurzame pompbehuizing van hoogwaardig roestvast staal
 - Voor het effectieve transport van grote hoeveelheden vuil, regen-, grond- en bouwplaatswater
 - Zelfreinigend Vortex-schoepenwiel voor minimaal verstoppingsgevaar
 - Voor permanent gebruik geschikt door motor-bedrijfsmodus S1
 - Overbelastingsbeveiliging: beschermt de motor tegen oververhitting
 - Vlotterschakelaar voor automatische werking
 - Geschikt voor mobiel en stationair gebruik door ergonomische handgrepen en stabiliteit

Systeemcomponenten

Toebehoren → 539



Technische gegevens	Vuilwaterpomp SP 24-46 SG	Vuilwaterpomp SP 28-50 S Inox
Nominaal opnamevermogen	900 W	1.470 W
Max. opvoercapaciteit	24.000 l/h	28.000 l/h
Max. opvoerhoogte	9 m	12 m
Max. dompeldiepte	7 m	7 m
Max. druk	0,9 bar	1,2 bar
Drukaansluiting	2" inwendige schroefdraad	2" inwendige schroefdraad
Pompbehuizing	Grijs gietijzer	Roestvast staal
Max. korrelmaat tot	46 mm	50 mm
Aantal loopwielen	1	1
Gewicht	17,9 kg	19,3 kg
Kabellengte	10 m	10 m

Met	604113	604114
Art. nr.		
Vlotterschakelaar	■	■

- Productvoordelen**
- Glijringafdichting voor bescherming van de pomp bij sterk vervuild water
 - Voor zeer grof vuil water met vaste stoffen tot Ø 50 mm
 - Dubbele glijringafdichting met oliekamer voor optimale bescherming van de pomp bij sterk vervuild water
 - Duurzame pompbehuizing van hoogwaardig roestvast staal
 - Voor ontwatering en drooglegging van bouwputten, kelders en schachten en transport van vuil en afvalwater in de industriële en huishoudelijke omgeving
 - Zelfreinigend Vortex-schoepenwiel voor minimaal verstoppingsgevaar
 - Voor permanent gebruik geschikt door motor-bedrijfsmodus S1
 - Overbelastingsbeveiliging: beschermt de motor tegen oververhitting
 - Vlotterschakelaar voor automatische werking
 - Geschikt voor mobiel en stationair gebruik door ergonomische handgrepen en stabiliteit

Systeemcomponenten

Toebehoren → 539

01
02
03
04
05
06
07
08
09
10
11
12
13
14



Technische gegevens	Tuinpomp P 2000 G	Tuinpomp P 3300 G	Tuinpomp P 4000 G
Nominaal opnamevermogen	450 W	900 W	1.100 W
Max. opvoercapaciteit	2.000 l/h	3.300 l/h	4.000 l/h
Max. opvoerhoogte	30 m	45 m	46 m
Max. aanzuighoogte	8 m	8 m	8 m
Max. druk	3 bar	4,5 bar	4,6 bar
Zuigaansluiting	1" inwendige schroefdraad	1" inwendige schroefdraad	1" inwendige schroefdraad
Drukaansluiting	1" inwendige schroefdraad	1" inwendige schroefdraad	1" inwendige schroefdraad
Pompbehuizing	Grijs gietijzer	Grijs gietijzer	Grijs gietijzer
Aandrijfas	Roestvast staal	Roestvast staal	Roestvast staal
Aantal loopwielen	1	1	1
Gewicht	7,6 kg	11,1 kg	12,2 kg
Kabellengte	1,5 m	1,5 m	1,5 m

Met			
Art. nr.	600962	600963	600964
Schroefdraadafdichtband	■	■	■

- Productvoordelen**
- Voor de tuinirrigatie met 1 of 2 sproeiers
 - Voor de tuinirrigatie met 1 of 2 sproeiers
 - Voor de tuinirrigatie met 1 tot 3 sproeiers
 - Voor de tuinirrigatie en het grondwatertransport alsook voor het transporteren, oppompen en circuleren van schoon water
 - Onderhoudsvrije condensatormotor
 - Overbelastingsbeveiliging: beschermt de motor tegen oververhitting
 - Hoogwaardig glijringafdichtingssysteem voor lange levensduur
 - Aparte watervulopening voor eenvoudige ingebruikname van de pomp
 - Gereedschapsloze wateraftapplug ter bescherming bij vorstgevaar
 - Rubberen voetjes voor stille en trillingsarme werking
 - Ergonomische draaggreep voor makkelijk transport

Systemcomponenten

Toebehoren → 541



Technische gegevens	Tuinpomp P 4500 Inox	Tuinpomp P 6000 Inox
Nominaal opnamevermogen	1.300 W	1.300 W
Max. opvoercapaciteit	4.500 l/h	6.000 l/h
Max. opvoerhoogte	48 m	55 m
Max. aanzuighoogte	8 m	8 m
Max. druk	4,8 bar	5,5 bar
Zuigaansluiting	1" inwendige schroefdraad	1" inwendige schroefdraad
Drukaansluiting	1" inwendige schroefdraad	1" inwendige schroefdraad
Pompbehuizing	Roestvast staal	Roestvast staal
Aandrijfas	Roestvast staal	Roestvast staal
Aantal loopwielen	1	5
Gewicht	10,6 kg	12,7 kg
Kabellengte	1,5 m	1,5 m

Met		
Art. nr.	600965	600966
Schroefdraadafdichtband	■	■

- Productvoordelen**
- Voor de tuinirrigatie met 1 tot 3 sproeiers
 - Metabo Pump Protection: automatische droogloopbeveiliging met LED-weergave ter bescherming van de pomp en voor hoge gebruikersveiligheid
 - Meertraps pompaandrijving voor hoog vermogen en stille werking
 - Voor de tuinirrigatie met 1 tot 4 sproeiers
 - Voor de tuinirrigatie en het grondwatertransport alsook voor het transporteren, oppompen en circuleren van schoon water
 - Onderhoudsvrije condensatormotor
 - Overbelastingsbeveiliging: beschermt de motor tegen oververhitting
 - Hoogwaardig glijringafdichtingssysteem voor lange levensduur
 - Duurzame roestvast stalen pompbehuizing
 - Aparte watervulopening voor eenvoudige ingebruikname van de pomp
 - Gereedschapsloze wateraftapplug ter bescherming bij vorstgevaar
 - Rubberen voetjes voor stille en trillingsarme werking
 - Ergonomische draaggreep voor makkelijk transport

Systemcomponenten

Toebehoren → 541

01
02
03
04
05
06
07
08
09
10
11
12
13
14



Technische gegevens	Tuinpomp P 9000 G
Nominaal opnamevermogen	1.900 W
Max. opvoercapaciteit	9.000 l/h
Max. opvoerhoogte	51 m
Max. aanzuighoogte	9 m
Max. druk	5,1 bar
Zuigaansluiting	1 1/4" inwendige schroefdraad
Drukaansluiting	1" inwendige schroefdraad
Pompbehuizing	Grijs gietijzer
Aandrijfas	Roestvast staal
Aantal loopwielen	1
Gewicht	25,1 kg
Kabellengte	1,5 m

Met	
Art. nr.	600967
Schroefdraadafdichtband	■

- Productvoordelen**
- Voor de tuinirrigatie en het grondwatertransport alsook voor het transporteren, oppompen en circuleren van schoon water
 - Onderhoudsvrije condensatormotor
 - Overbelastingsbeveiliging: beschermt de motor tegen oververhitting
 - Hoogwaardig glijringafdichtingssysteem voor lange levensduur
 - Voor de tuinirrigatie met 1 tot 6 sproeiers

Systemcomponenten

Toebehoren → 541

HUISWATERPOMPEN: GOED VERZORGD.

Met onze huiswaterpompen voorziet u de wc-spoeling, uw wasmachine of andere huishoudelijke apparaten automatisch met kosteloos regen- of bronwater – en zo bespaart u geld. De krachtige apparaten kunnen in hun robuuste reservoir steeds een watervoorraad met een druk van max. 5,5 bar gereedhouden. Maximale veiligheid voor mens en machine wordt geboden door de Metabo Pump Protection met droogloopbeveiliging. De ingebruikname van onze complete systemen is uiterst eenvoudig: filter en terugslagventiel zijn in het compacte design geïntegreerd.



Metabo Pump Protection
Automatische droogloopbeveiliging met LED-weergave ter bescherming van de pomp en voor hoge gebruikersveiligheid



Geïntegreerd filter

Geïntegreerd terugslagventiel voorkomt leeglopen van de pomp bij het uitschakelen voor korte herstarttijd bij opnieuw starten

Gereedschapsloze wateraftapplug ter bescherming bij vorstgevaar



Overbelastingsbeveiliging beschermt de motor tegen oververhitting

Onderhoudsvrije condensatormotor

Hoogwaardig glijringafdichtingssysteem voor een lange levensduur

HWWI 4500/25 Inox



Huiswaterpompen
Voor de automatische watervoorziening, voor de tuinirrigatie, het grondwatertransport alsook voor het transporteren, oppompen en circuleren van schoon water



Automatische activering
Drukschakelaar voor automatische activering van de huiswaterpomp



Geïntegreerd toebehoren
Filter en terugslagventiel beschermen de pomp tegen vervuiling en zorgen voor een soepele werking.

01
02
03
04
05
06
07
08
09
10
11
12
13
14



Technische gegevens	Huiswaterpomp HWW 3300/25 G	Huiswaterpomp HWW 3500/25 Inox
Nominaal opnamevermogen	900 W	900 W
Max. opvoercapaciteit	3.300 l/h	3.500 l/h
Max. opvoerhoogte	45 m	45 m
Max. aanzuighoogte	8 m	8 m
Max. druk	4,5 bar	4,5 bar
Inschakeldruk ca.	1,4 bar	1,4 bar
Uitschakeldruk ca.	3,2 bar	3,2 bar
Zuigaansluiting	1" inwendige schroefdraad	1" inwendige schroefdraad
Drukaansluiting	1" inwendige schroefdraad	1" inwendige schroefdraad
Ketelinhoud ca.	24 l	24 l
Pompbehuizing	Grijs gietijzer	Roestvast staal
Aandrijfas	Roestvast staal	Roestvast staal
Ketel	Staal	Staal
Aantal loopwielen	1	1
Gewicht	16,2 kg	14,6 kg
Kabellengte	1,5 m	1,5 m

Met	600968	600969
Art. nr.		
Terugslagventiel	■	■
Schroefdraadafdichtband	■	■

- Productvoordelen**
- Duurzame roestvast stalen pompbehuizing
 - Voor de automatische watervoorziening, voor de tuinirrigatie, het grondwatertransport alsook voor het transporteren, oppompen en circuleren van schoon water
 - Drukschakelaar voor automatische activering van de huiswaterpomp bij groter waterverbruik
 - Onderhoudsvrije condensatormotor
 - Overbelastingsbeveiliging: beschermt de motor tegen oververhitting
 - Hoogwaardig glijringafdichtingssysteem voor lange levensduur
 - Aparte watervulopening voor eenvoudige ingebruikname van de pomp
 - Gereedschapsloze wateraftapplug ter bescherming bij vorstgevaar
 - Voor de tuinirrigatie met 1 of 2 sproeiers
 - Voor eenfase wisselstroom

Systemcomponenten

Toebehoren → 541



Technische gegevens	Huiswaterpomp HWW 4000/25 G	Huiswaterpomp HWW 4500/25 Inox	Huiswaterpomp HWW 4500/25 Inox Plus
Nominaal opnamevermogen	1.100 W	1.300 W	1.300 W
Max. opvoercapaciteit	4.000 l/h	4.500 l/h	4.500 l/h
Max. opvoerhoogte	46 m	48 m	48 m
Max. aanzuighoogte	8 m	8 m	8 m
Max. druk	4,6 bar	4,8 bar	4,8 bar
Inschakeldruk ca.	1,4 bar	1,8 bar	1,8 bar
Uitschakeldruk ca.	3,2 bar	3,6 bar	3,6 bar
Zuigaansluiting	1" inwendige schroefdraad	1" inwendige schroefdraad	1" inwendige schroefdraad
Drukaansluiting	1" inwendige schroefdraad	1" inwendige schroefdraad	1" inwendige schroefdraad
Ketelinhoud ca.	24 l	24 l	24 l
Pompbehuizing	Grijs gietijzer	Roestvast staal	Roestvast staal
Aandrijfas	Roestvast staal	Roestvast staal	Roestvast staal
Ketel	Staal	Staal	Roestvast staal
Aantal loopwielen	1	1	1
Gewicht	17,2 kg	17,1 kg	16,2 kg
Kabellengte	1,5 m	1,5 m	1,5 m

Met	600971	600972	600973
Art. nr.			
Terugslagventiel	■	■	■
Schroefdraadafdichtband	■	■	■

- Productvoordelen**
- Duurzame roestvast stalen pompbehuizing
 - Duurzame roestvast stalen pompbehuizing en roestvast stalen tank
 - Voor de automatische watervoorziening, voor de tuinirrigatie, het grondwatertransport alsook voor het transporteren, oppompen en circuleren van schoon water
 - Drukschakelaar voor automatische activering van de huiswaterpomp bij groter waterverbruik
 - Onderhoudsvrije condensatormotor
 - Overbelastingsbeveiliging: beschermt de motor tegen oververhitting
 - Hoogwaardig glijringafdichtingssysteem voor lange levensduur
 - Aparte watervulopening voor eenvoudige ingebruikname van de pomp
 - Gereedschapsloze wateraftapplug ter bescherming bij vorstgevaar
 - Voor de tuinirrigatie met 1 tot 3 sproeiers
 - Voor eenfase wisselstroom

Systemcomponenten

Toebehoren → 541

01
02
03
04
05
06
07
08
09
10
11
12
13
14



Technische gegevens	Huiswaterpomp HWWI 3500/25 Inox	Huiswaterpomp HWWI 4500/25 Inox
Nominaal opnamevermogen	1.100 W	1.300 W
Max. opvoercapaciteit	3.500 l/h	4.500 l/h
Max. opvoerhoogte	45 m	48 m
Max. aanzuighoogte	8 m	8 m
Max. druk	4,5 bar	4,8 bar
Inschakeldruk ca.	1,6 bar	1,6 bar
Uitschakeldruk ca.	4,5 bar	4,8 bar
Zuigaansluiting	1" inwendige schroefdraad	1" inwendige schroefdraad
Drukaansluiting	1" inwendige schroefdraad	1" inwendige schroefdraad
Ketelinhoud ca.	24 l	24 l
Pompbehuizing	Roestvast staal	Roestvast staal
Aandrijfas	Roestvast staal	Roestvast staal
Ketel	Staal	Staal
Aantal loopwielen	1	1
Gewicht	17,5 kg	17,8 kg
Kabellengte	1,5 m	1,5 m

Met	600970	600974
Art. nr.		
Schroefdraadafdichtband	■	■
Filtersleutel	■	■

- Productvoordelen**
- Voor de tuinirrigatie met 1 of 2 sproeiers
 - Voor de tuinirrigatie met 1 tot 3 sproeiers
 - Compleet systeem in compact design met standaard geïntegreerd filter en terugslagventiel voor eenvoudige installatie
 - Voor de automatische watervoorziening, voor de tuinirrigatie, het grondwatertransport alsook voor het transporteren, oppompen en circuleren van schoon water
 - Elektronische drukschakelaar voor automatische activering van de huiswaterpomp bij groter waterverbruik
 - Metabo Pump Protection: automatische droogloopbeveiliging met LED-weergave ter bescherming van de pomp en voor hoge gebruikersveiligheid
 - Geïntegreerde, wasbare filter beschermt de pomp tegen verontreinigingen
 - Geïntegreerd terugslagventiel voorkomt leeglopen van de pomp bij het uitschakelen voor korte herstarttijd bij opnieuw starten
 - Onderhoudsvrije condensatormotor
 - Overbelastingsbeveiliging: beschermt de motor tegen oververhitting
 - Hoogwaardig glijringafdichtingssysteem voor lange levensduur
 - Duurzame roestvast stalen pompbehuizing
 - Aparte watervulopening voor eenvoudige ingebruikname van de pomp
 - Gereedschapsloze wateraftapplug ter bescherming bij vorstgevaar
 - Voor eenfase wisselstroom

Systemcomponenten

Toebehoren → 541



Technische gegevens	Huiswaterpomp HWW 6000/25 Inox	Huiswaterpomp HWW 6000/50 Inox
Nominaal opnamevermogen	1.300 W	1.300 W
Max. opvoercapaciteit	6.000 l/h	6.000 l/h
Max. opvoerhoogte	55 m	55 m
Max. aanzuighoogte	8 m	8 m
Max. druk	5,5 bar	5,5 bar
Inschakeldruk ca.	1,6 bar	1,6 bar
Uitschakeldruk ca.	5,5 bar	5,5 bar
Zuigaansluiting	1" inwendige schroefdraad	1" inwendige schroefdraad
Drukaansluiting	1" inwendige schroefdraad	1" inwendige schroefdraad
Ketelinhoud ca.	24 l	50 l
Pompbehuizing	Roestvast staal	Roestvast staal
Aandrijfas	Roestvast staal	Roestvast staal
Ketel	Staal	Staal
Aantal loopwielen	5	5
Gewicht	18,9 kg	22,1 kg
Kabellengte	1,5 m	1,5 m

Met	600975	600976
Art. nr.		
Terugslagventiel	■	■
Schroefdraadafdichtband	■	■

- Productvoordelen**
- Voor de automatische watervoorziening, voor de tuinirrigatie, het grondwatertransport alsook voor het transporteren, oppompen en circuleren van schoon water
 - Elektronische drukschakelaar voor automatische activering van de huiswaterpomp bij groter waterverbruik
 - Metabo Pump Protection: automatische droogloopbeveiliging met LED-weergave ter bescherming van de pomp en voor hoge gebruikersveiligheid
 - Meertraps pomp aandrijving voor hoog vermogen en stille werking
 - Onderhoudsvrije condensatormotor
 - Overbelastingsbeveiliging: beschermt de motor tegen oververhitting
 - Hoogwaardig glijringafdichtingssysteem voor lange levensduur
 - Duurzame roestvast stalen pompbehuizing
 - Aparte watervulopening voor eenvoudige ingebruikname van de pomp
 - Gereedschapsloze wateraftapplug ter bescherming bij vorstgevaar
 - Voor de tuinirrigatie met 1 tot 4 sproeiers
 - Voor eenfase wisselstroom

Systemcomponenten

Toebehoren → 541

01
02
03
04
05
06
07
08
09
10
11
12
13
14



Technische gegevens

Huiswaterpomp HWW 9000/100 G

Nominaal opnamevermogen	1.900 W
Max. opvoercapaciteit	9.000 l/h
Max. opvoerhoogte	51 m
Max. aanzuighoogte	9 m
Max. druk	5,1 bar
Inschakeldruk ca.	1,5 bar
Uitschakeldruk ca.	3,9 bar
Zuigaansluiting	1 1/4" inwendige schroefdraad
Drukaansluiting	1" inwendige schroefdraad
Ketelinhoud ca.	100 l
Pompbehuizing	Grijs gietijzer
Aandrijfas	Roestvast staal
Ketel	Staal
Aantal loopwielen	1
Gewicht	39,9 kg
Kabellengte	1,5 m

Met

Art. nr.	600977
Terugslagventiel	■
Schroefdraadafdichtband	■

Productvoordelen

- Voor de automatische watervoorziening, voor de tuinirrigatie, het grondwatertransport alsook voor het transporteren, oppompen en circuleren van schoon water
- Drukschakelaar voor automatische activering van de huiswaterpomp bij groter waterverbruik
- Onderhoudsvrije condensatormotor
- Overbelastingsbeveiliging: beschermt de motor tegen oververhitting
- Hoogwaardig glijringafdichtingssysteem voor lange levensduur
- Voor de tuinirrigatie met 1 tot 6 sproeiers
- Voor eenfase wisselstroom

Systeemcomponenten

Toebehoren → 541



Technische gegevens

Huiswaterautomaat HWA 3500 Inox

Huiswaterautomaat HWA 4500 Inox

Huiswaterautomaat HWA 6000 Inox

Nominaal opnamevermogen	1.100 W	1.300 W	1.300 W
Max. opvoercapaciteit	3.500 l/h	4.500 l/h	6.000 l/h
Max. aanzuighoogte	8 m	8 m	8 m
Max. opvoerhoogte	45 m	48 m	55 m
Max. druk	4,5 bar	4,8 bar	5,5 bar
Inschakeldruk ca.	1,6 bar	1,6 bar	1,6 bar
Uitschakeldruk ca.	4,5 bar	4,8 bar	5,5 bar
Zuigaansluiting	1" inwendige schroefdraad	1" inwendige schroefdraad	1" inwendige schroefdraad
Drukaansluiting	1" inwendige schroefdraad	1" inwendige schroefdraad	1" inwendige schroefdraad
Pompbehuizing	Roestvast staal	Roestvast staal	Roestvast staal
Aandrijfas	Roestvast staal	Roestvast staal	Roestvast staal
Aantal loopwielen	1	1	5
Gewicht	10,6 kg	11,5 kg	13 kg
Kabellengte	1,5 m	1,5 m	1,5 m

Met

Art. nr.	600978	600979	600980
Terugslagventiel	■		■
Schroefdraadafdichtband	■	■	■
Filtersleutel		■	

Productvoordelen

- Voor de tuinirrigatie met 1 of 2 sproeiers
- Compleet systeem in compact design met standaard geïntegreerd filter en terugslagventiel voor eenvoudige installatie
- Geïntegreerde, wasbare filter beschermt de pomp tegen verontreinigingen
- Geïntegreerd terugslagventiel voorkomt leeglopen van de pomp bij het uitschakelen voor korte herstarttijd bij opnieuw starten
- Voor de tuinirrigatie met 1 tot 3 sproeiers
- Meertraps pompaandrijving voor hoog vermogen en stille werking
- Voor de tuinirrigatie met 1 tot 4 sproeiers

- Voor de automatische watervoorziening, voor de tuinirrigatie, het grondwatertransport alsook voor het transporteren, oppompen en circuleren van schoon water
- Intelligente elektronica voor op de behoefte afgestemd en energiebesparend automatisch bedrijf
- Metabo Pump Protection: automatische droogloopbeveiliging met LED-weergave ter bescherming van de pomp en voor hoge gebruikersveiligheid
- Onderhoudsvrije condensatormotor
- Overbelastingsbeveiliging: beschermt de motor tegen oververhitting
- Hoogwaardig glijringafdichtingssysteem voor lange levensduur
- Duurzame roestvast stalen pompbehuizing
- Aparte watervulopening voor comfortabele ingebruikname van de pomp
- Gereedschapsloze wateraftapplug ter bescherming bij vorstgevaar

Systeemcomponenten

Toebehoren → 541

01
02
03
04
05
06
07
08
09
10
11
12
13
14



Technische gegevens	Dieptebronpomp TBP 4000 M	Dieptebronpomp TBP 5000 M
Nominaal opnamevermogen	750 W	1.000 W
Max. opvoercapaciteit	3.800 l/h	5.000 l/h
Max. opvoerhoogte	55 m	60 m
Max. dompeldiepte	20 m	20 m
Max. druk	5,5 bar	6 bar
Drukaansluiting	1" inwendige schroefdraad	1" inwendige schroefdraad
Pompbehuizing	Roestvast staal/kunststof	Roestvast staal
Pompdiameter	98 mm	98 mm
Aantal loopwielen	7	8
Gewicht	12 kg	12,2 kg
Kabellengte	22 m	22 m

Art. nr.	0250400055	0250500050
----------	------------	------------

Productvoordelen	0250400055	0250500050
	<ul style="list-style-type: none"> 7-traps pompaandrijving voor bijzonder hoog opvoervermogen Duurzame pompbehuizing van roestvast staal en slagvaste kunststof 	<ul style="list-style-type: none"> 8-traps pompaandrijving voor bijzonder hoog opvoervermogen Duurzame pompbehuizing van roestvast staal
	<ul style="list-style-type: none"> Speciaal geschikt voor grote dieptes, zoals in boorputten en schachten Voor de tuinirrigatie en het grondwatertransport alsook voor het transporteren, oppompen, leegpompen en circuleren van schoon water Overbelastingsbeveiliging: beschermt de motor tegen oververhitting Geïntegreerd terugslagventiel voorkomt leeglopen van de pomp bij het uitschakelen voor korte herstarttijd bij opnieuw starten Robuuste pompkop met messing schroefdraadinzet en bevestigingsogen voor de neerlaatkabel Voor boorput-Ø 100 mm (4") geschikt 22 m lange aansluitkabel voor meer dompeldiepte 	

Systemcomponenten

Toebehoren ➔ 541

Multi-adapters

- Voor de aansluiting van dompelpompen of huiswaterpompen op afvoer-, zuig- of tuinslangen

	Art. nr.
<p>Multi-adapter 1" 1"-USD x 1"-mondstuk x 3/4"-USD x 3/4"-mondstuk</p>	0903018410*
<p>Multi-adapter 1 1/4" 1 1/4"-ISD x 1 1/2"-mondstuk x 1"-USD x 1"-mondstuk Dubbele nippel 1 1/4"-USD</p>	0903061677*
<p>Multi-adapter 1 1/2" 1 1/2"-USD x 2"-mondstuk x 1 1/4"-USD x 1 1/2"-mondstuk</p>	0903061685*

Hoekaansluitingen met multi-adapter

- Voor het aansluiten van dompelpompen op snelkoppelingen of afvoer-, zuig- en tuinslangen

	Art. nr.
<p>Hoekaansluiting met multi-adapter 1 1/4" Hoekaansluiting: 1 1/4"-USD / 1 1/4"-USD Multi-adapter: 1 1/4"-ISD, 1 1/4"-mondstuk, 1 1/4"-USD, 1"-mondstuk</p>	0903064846*
<p>Hoekaansluiting met multi-adapter 1 1/2" Hoekaansluiting: 1 1/2"-USD / 1 1/2"-USD Multi-adapter: 1 1/2"-ISD, 1 1/2"-mondstuk, 1 1/4"-mondstuk, 1"-USD</p>	0903064854*

Hoekaansluitingen





- Voor het aansluiten van dompelpompen op snelkoppelingen of afvoer-, zuig- en tuinslangen

	Art. nr.
<p>Hoekaansluiting 1" 1"-ISD x 1"-ISD / 1 1/4"-USD</p>	0903019379*
<p>Hoekaansluiting 1 1/4" 1 1/4"-USD x 1 1/4"-USD / 1"-ISD</p>	0903053143*
<p>Hoekaansluiting 1 1/2"-roestvast staal 1 1/2"-ISD / 1 1/2"-USD</p>	0903064838*
<p>Hoekaansluiting 2"-roestvast staal 2"-ISD / 2"-USD</p>	628802000*



* ZB-verpakt

Brandweerkoppeling

- Voor het aansluiten van vuilwaterdempelpompen op afvoerslangen met brandweer-koppeling

	Art. nr.
 <p>Brandweerkoppeling 1 1/2" C = 2" x 1 1/2"-USD</p>	0903061375*
 <p>Brandweerkoppeling 1 1/2" met verlengbuis 100 mm Bestaande uit: Brandweerkoppeling, C = 2" x 1 1/2"-ISD Buisnippel, 1 1/2"-USD x 1 1/2"-USD - 100 mm Passend bij: DP 28-10 S Inox</p>	628801000*
 <p>Brandweerkoppeling 1 1/2" met verlengbuis 300 mm Bestaande uit: Brandweerkoppeling, C = 2" x 1 1/2"-ISD Buisnippel, 1 1/2"-USD x 1 1/2"-USD - 300 mm Passend bij: PS 17000 SN, PS 18000 SN</p>	0903019352*
 <p>Brandweerkoppeling 2" C = 2" x 2"-USD</p>	628800000*

Afvoerset met armaturen

	Art. nr.
 <p>Afvoerset 7 m <ul style="list-style-type: none"> Voor de aansluiting van alle pompompen 1", 1 1/4" en 1 1/2" met multi-adapter Afvoerslang 1" zwart met ingewerkte hard pvc-spiraal, knik-/slijtvast Ook voor zuiginstallaties geschikt (bv. lucht, stof en houtspanen) </p> <p>Bestaande uit: Spiraalslang 1" Messing slangschroefverbinding 1 1/4" x 25 mm Industrieel roestvast stalen Schroefdraadklem 20 - 32 mm</p> <p>Binnen-Ø: 25 mm Lengte: 7 m Werkdruk: 1,5 bar Temperatuurbestendigheid: -10 - 60°C</p>	628821000
 <p>Afvoerset 15 m <ul style="list-style-type: none"> Voor het aansluiten van alle pompompen met brandweerkoppelingen C = 2" Bouw-/industrieslang 2", hoogvast polyestergaren, rond geweven, van binnen met rubber, verouderings-/ozonbestendig, verrottings-/molmvast Aan beide zijden geïntegreerde lichtmetalen brandweerkoppelingen Koppelingen met roestvast stalen draad geïntegreerd </p> <p>Bestaande uit: Industrieslang 2" Brandweerkoppelingen C = 2" Nokafstand: 66 mm</p> <p>Binnen-Ø: 52 mm Wanddikte: 2,4 mm Lengte: 15 m Werkdruk: 10 bar Max. druk: 30 bar Temperatuurbestendigheid: 0° - 60°C</p>	0903061294*

* ZB-verpakt

Zuigslangsets

- Geschikt voor het zuigen uit put, regenton, vijver of beekje
- Zuigslang 1", transparant met ingewerkte hard pvc-spiraal, knik- en slijtvast
- Zuigkorf met lip voor het aanbrengen van een vlotterkogel



Zuigslangsets standaard met messing armaturen

- Voor de aansluiting aan de zuigzijde van alle tuinpompen en huiswaterpompen/-automaten met 1" inwendige/uitwendige schroefdraad

	Art. nr.
 <p>Zuigslangset standaard 4 m Bestaande uit: Zuigslang 1" Slangklemmen, staal verzinkt Schroefverbinding, 1"-ISD Dubbele nippel 1"-USD Slangmondstuk/O-ring messing, 1"-USD Terugslagventiel messing, 1"-ISD met zuigkorf, roestvast staal Binnen-Ø: 25 mm Wanddikte: 3,2 mm Buigstraal: 100 mm Werkdruk / max. druk: 6 bar / 18 bar Temperatuurbestendigheid: 0° - 60°C Waterkolom (vacuüm): 7 m</p>	0903061227*
 <p>Zuigslangset standaard 7 m Bestaande uit: Zuigslang 1" Slangklemmen, staal verzinkt Schroefverbinding, 1"-ISD Dubbele nippel 1"-USD Slangmondstuk/O-ring messing, 1"-USD Terugslagventiel messing, 1"-ISD met zuigkorf, roestvast staal Binnen-Ø: 25 mm Wanddikte: 3,2 mm Buigstraal: 100 mm Werkdruk / max. druk: 6 bar / 18 bar Temperatuurbestendigheid: 0° - 60°C Waterkolom (vacuüm): 7 m</p>	0903061235*

Zuigslangsets professioneel met messing armaturen, zware uitvoering

- Voor de aansluiting aan de zuigzijde van alle tuinpompen en huiswaterpompen/-automaten met 1" inwendige schroefdraad
- Levensmiddelengeschikt (drinkwater en vloeistoffen met max. 28% alcohol)

	Art. nr.
 <p>Zuigslangset professioneel 4 m Bestaande uit: Zuigpersluchtslang 1" Spanklauwklemmen, staal dubbel verzinkt Zuig-hogedrukkoppeling messing, 1"-mondstuk Snelkoppeling messing, 1"-USD Slangmondstuk/O-ring messing, 1"-USD Terugslagventiel messing, 1"-ISD met zuigkorf, roestvast staal Binnen-Ø: 25 mm Wanddikte: 3,4 mm Buigstraal: 112 mm Werkdruk / max. druk: 8 bar / 24 bar Temperatuurbestendigheid: 0° - 65°C Waterkolom (vacuüm): 9 m</p>	0903061200*
 <p>Zuigslangset professioneel 7 m Bestaande uit: Zuigpersluchtslang 1" Spanklauwklemmen, staal dubbel verzinkt Zuig-hogedrukkoppeling messing, 1"-mondstuk Snelkoppeling messing, 1"-USD Slangmondstuk/O-ring messing, 1"-USD Terugslagventiel messing, 1"-ISD met zuigkorf, roestvast staal Binnen-Ø: 25 mm Wanddikte: 3,4 mm Buigstraal: 112 mm Werkdruk / max. druk: 8 bar / 24 bar Temperatuurbestendigheid: 0° - 65°C Waterkolom (vacuüm): 9 m</p>	0903061219*

* ZB-verpakt

Vlotterkogels



- Geschikt voor het zuigen uit regenton, vijver of beekje
- Voorkomt het aanzuigen van vuildeeltjes
- Wateronttrekking in het zuiverste bereik, net onder het wateroppervlak

	Art. nr.
 <p>Vlotterkogel met oog Voor het aansluiten aan de zuigslangsets standaard en professioneel Vlotterkogel PE / 2 ogen, Ø 150 mm Roestvast stalen ring, VA</p>	0903061367*
 <p>Vlotterkogels Voor het aansluiten op 1"-spiraalzuigslangen Bestaande uit: Vlotterkogel PE / 2 ogen, Ø 150 mm Roestvast stalen ring, VA Slangklem, staal verzinkt Slangmondstuk/O-ring messing, 1"-USD Terugslagventiel messing, 1" met zuigkorf, roestvast staal</p>	0903061359*

Pompmontageset

Pompmontageset MSS-zuigaansluiting

- Alles in één pakket met montage-instructies met afbeeldingen
- Filter voor de bescherming van de pomp en de sproei-installaties tegen beschadigingen door zand en vuildeeltjes, 28 bar max. druk
- Terugslagventiel: voorkomt het teruglopen van het water in de put of regenton
- Kogelkraan (gesloten): voorkomt het teruglopen van het water in de put, bij onderhoudswerkzaamheden in het zuiggebied, bv. filterreiniging of demontage van de pomp
- Snelkoppeling als aansluitmogelijkheid voor zuigslangsets
- Afdichtband: dicht af zonder hennep en afdichtingspasta

	Art. nr.
 <p>Pompmontageset MSS 310 - HWA/P <ul style="list-style-type: none"> ■ Voor montage aan zuigaansluiting van tuinpompen /huiswaterautomaten met 1" inwendige schroefdraad ■ Tuinpompen en huiswaterautomaten hebben een kort filter nodig, gezien hun geringere bouwhoogte </p> <p>Bouwlengte ca. 310 mm</p> <p>Bestaande uit: Filter voor tuinpompen kort, 1"-messing ISD Wasbaar filterelement, 80 my Dubbele nippel messing, 1"-USD x 1"-USD Terugslagventiel messing, 1"-ISD x 1"-ISD Kogelkraan messing vernikkeld, 1"-ISD x 1"-ISD Snelkoppeling messing, 1"-USD Draadafdichtband 12 m rol Filtersleutel voor het losmaken van de filterklok</p>	0903061260*
 <p>Pompmontageset MSS 380-HWW <ul style="list-style-type: none"> ■ Voor de montage aan de zuigaansluiting van alle huiswaterpompen met 1" inwendige schroefdraad </p> <p>Bouwlengte ca. 380 mm</p> <p>Bestaande uit: Filter voor huiswaterpompen lang, 1" messing ISD Wasbaar filterelement, 80 my Dubbele nippel messing, 1"-USD x 1"-USD Terugslagventiel messing, 1"-ISD x 1"-ISD Kogelkraan messing vernikkeld, 1"-ISD x 1"-ISD Snelkoppeling messing, 1"-USD Buisnippel verzinkt, 1"-USD x 1"-USD x 100 mm Draadafdichtband 12 m rol Filtersleutel voor het losmaken van de filterklok</p>	0903061278*

* ZB-verpakt



Pompmontageset MSD-drukaansluiting

- Alles in één pakket met montage-instructies met afbeeldingen
- Kogelafvoerkraan met mondstuk: aansluitmogelijkheid voor een 3/4"-tuinslang
- Kraanaansluiting: alternatieve aansluitmogelijkheid van een systeem-snelkoppeling
- Afdichtband: dicht af zonder hennep en afdichtingspasta

	Art. nr.
 <p>Pompmontageset MSD 200 - HWW/P <ul style="list-style-type: none"> ■ Voor montage aan de drukaansluiting van alle tuinpompen en huiswaterautomaten met 1" inwendige schroefdraad ■ Met blinde dop voor het makkelijk vullen van het pompelement met water (bv. gieter) </p> <p>Bouwlengte ca. 200 mm</p> <p>Bestaande uit: Buisnippel verzinkt, 1"-USD x 1"-USD x 100 mm T-stuk verzinkt, 1"-ISD x 3/4"-ISD x 1"-ISD Kogelafvoerkraan messing vernikkeld, 3/4"-ISD x 1"-USD x 3/4"-mondstuk Kraanaansluiting, 1"-ISD Snelkoppeling messing, 1"-USD Blinde dop snelkoppeling messing Draadafdichtband 12 m rol</p>	0903061251*
 <p>Pompmontageset MSD 1000 - HWA <ul style="list-style-type: none"> ■ Voor de montage aan de drukaansluiting van alle huiswaterpompen/-automaten met 1"-uitwendige schroefdraad ■ Wandmontage voorkomt hefboomkrachten van de waterkraan op de huiswaterautomaat </p> <p>Persluchtslang voor flexibele aansluiting, 8 bar werkdruk - 24 bar max. druk Bouwlengte ca. 1.000 mm</p> <p>Bestaande uit: Persluchtslang, 1 m x 3/4" Spanklauwklemmen staal-verzinkt, 23-25 mm Hoek-slangschroefverbinding messing, 1"-ISD x 3/4"-mondstuk Slangmondstuk met O-ring messing, 3/4"-USD x 3/4"-mondstuk Wandschijf messing, 3/4"-ISD x 3/4"-ISD Kogelafvoerkraan messing vernikkeld, 3/4"-ISD x 1"-USD x 3/4"-mondstuk Kraanaansluiting, 1"-ISD Draadafdichtband 12 m rol</p>	0903061243*

Terugslagventielen

- Voor het aansluiten op de zuigzijde van alle tuinpompen en huiswaterpompen en -automaten
- Zorgt voor een wrijvingsloze werking en korte herstarttijd bij opnieuw starten
- Voorkomt het leeglopen van de pomp bij het uitschakelen

	Art. nr.
 <p>Terugslagventiel messing 1" Aansluitschroefdraad: 1"-USD x 1"-ISD</p>	628803000*
 <p>Terugslagventiel messing 1 1/4" Aansluitschroefdraad: 1 1/4"-USD / x 1 1/4"-ISD</p>	628805000*

* ZB-verpakt

Filters voor tuinpompen en huiswaterpompen/-automaten

- Voor het aansluiten op de zuigleiding van alle tuinpompen en huiswaterpompen/-automaten
- Tuinpompen en huiswaterautomaten hebben een kort filter nodig, gezien hun geringere bouwhoogte
- Filter beschermt de pomp en sproei-installaties tegen beschadigingen door zand en vuildeetjes
- Behuizing en deksel van slagvast polypropyleen
- Aansluitingen met messing inwendige schroefdraad
- Temperatuurbestendigheid van 0 tot 60°C

	Art. nr.
 <p>Filter 1" kort</p> <p>Hoogte: 190 mm Diameter: 120 mm Waterdoorstroming: 6.200 l/h Max. druk: 28 bar Werkdruk: 8 bar</p>	0903016450*
 <p>Filter 1" kort, met afwasbaar filterelement</p> <ul style="list-style-type: none"> ■ Inclusief afwasbaar filterelement met nylonmateriaal 80 my, tegen zeer fijn zand en vaste materialen <p>Hoogte: 190 mm Diameter: 120 mm Waterdoorstroming: 6.200 l/h Max. druk: 28 bar Werkdruk: 8 bar</p>	0903050314*
 <p>Filter 1 1/4" kort, met afwasbaar filterelement</p> <ul style="list-style-type: none"> ■ Inclusief afwasbaar filterelement met nylonmateriaal 80 my, tegen zeer fijn zand en vaste materialen <p>Hoogte: 190 mm Diameter: 120 mm Waterdoorstroming: 6.200 l/h Max. druk: 28 bar Werkdruk: 8 bar</p>	628816000*
 <p>Filter 1" lang</p> <p>Hoogte: 310 mm Diameter: 120 mm Waterdoorstroming: 6.400 l/h Max. druk: 28 bar Werkdruk: 8 bar</p>	0903009250*
 <p>Filter 1" lang, met afwasbaar filterelement</p> <ul style="list-style-type: none"> ■ Inclusief afwasbaar filterelement met nylonmateriaal 80 my, tegen zeer fijn zand en vaste materialen <p>Hoogte: 310 mm Diameter: 120 mm Waterdoorstroming: 6.400 l/h Max. druk: 28 bar Werkdruk: 8 bar</p>	0903050306*
 <p>Filter 1 1/4" lang, met afwasbaar filterelement</p> <ul style="list-style-type: none"> ■ Inclusief afwasbaar filterelement met nylonmateriaal 80 my, tegen zeer fijn zand en vaste materialen <p>Hoogte: 310 mm Diameter: 120 mm Waterdoorstroming: 6.400 l/h Max. druk: 28 bar Werkdruk: 8 bar</p>	628817000*
 <p>Filter 1 1/2" lang</p> <p>Hoogte: 310 mm Diameter: 120 mm Waterdoorstroming: 13.800 l/h Max. druk: 28 bar Werkdruk: 8 bar</p>	0903014253*

* ZB-verpakt

Filterelementen

Wegwerp-filterelement

- Element met gewikkelde draad, 20 my
- Beschermt pomp en sproei-installaties tegen beschadigingen door zeer fijn zand en vaste stoffen



	Aansluitschroefdraad	Uitvoering	Art. nr.
	1"	kort	0903028432*
	1"	lang	0903028351*

Wasbaar filterelement

- Afwasbaar element met nylonmateriaal, 80 my
- Beschermt pomp en sproei-installaties tegen beschadigingen door zand en vaste materialen

	Aansluitschroefdraad	Uitvoering	Art. nr.
	1"	kort	0903028440*
	1 1/4"	kort	628818000*
	1"	lang	0903028360*
	1 1/4" + 1 1/2"	lang	0903028416*
	1"	lang	628804000*

Toebehoren voor filters

	Art. nr.
 <p>Filtersleutel</p> <ul style="list-style-type: none"> ■ Voor het losmaken van de filterklok <p>Binnen-Ø: 120 mm</p>	0903058005*
 <p>Filterafdichtingsset</p> <p>Past bij 1"- en 1 1/2"-filter</p> <p>Bestaande uit:</p> <ul style="list-style-type: none"> 1x O-ring filterklok, Ø 88 x 3,5 mm 1x platte afdichting filterelement, Ø 52 x 40 x 4 mm 2x platte afdichting filterelement, Ø 52 x 27 x 4 mm 	0903061316*

* ZB-verpakt

Droogloopbeveiliging

	Art. nr.
 <p>Hydromat HM 2 - Elektronische drukschakelaar met droogloopbeveiliging</p> <ul style="list-style-type: none"> Voor het ombouwen van een tuin pomp tot een huiswaterautomaat Ook geschikt voor dieptebron-/dompeldrukpompen Droogloopbeveiliging is een automatische motoruitschakeling bij ontbrekend transportmedium (ondichte zuigleiding, opdrogen van de watervoorraad) Hydromat schakelt de pomp bij dalende waterdruk automatisch in en bij bereiken van de maximale druk van de pomp weer uit Een membraan en veer heffen het effect van drukstoten op Met veiligheidsventiel om waterlekage bij beschadiging van het membraan te voorkomen <p>Inschakeldruk: ca. 1,5 bar Stroomspanning: 230 V Frequentie: 50/60 Hz Bescherminingsklasse: IP 65 Max. stroomsterkte: 16(8) A-1,5 kW Max. werkdruk: 10 bar Max. bedrijfstemperatuur: 0° tot 65°C</p> <p>Aansluiting: Drukaansluiting, 1"-USD Apparaataansluiting 1"-USD Adapter 1"-ISD x 1"-USD</p>	0903063238*
 <p>Droogloopbeveiliging-stopschakelaar</p> <ul style="list-style-type: none"> Droogloopbeveiliging voor huiswaterpompen, -automaten, tuin-, vijver- en dompeldrukpompen Vlotterschakelaar met 10 meter kabellengte Bij het zuigen uit regentonnen, vijvers of beekjes schakelt de vlotterschakelaar de pomp afhankelijk van het waterpeil automatisch in en uit Stekker/contactdoos-combinatie 	0903028521
 <p>Droogloopbeveiliging-Hydrostop</p> <ul style="list-style-type: none"> Als extra droogloopbeveiliging voor huiswaterpompen Bij ontbrekend transportmedium of het dalen van de waterdruk schakelt de Hydrostop de pomp automatisch uit (ondichte zuigleiding, opdrogen van de watervoorraad). <p>Max. bedrijfstemperatuur: 0,8 bar (minimale waterdruk) Max. werkdruk: 6 bar Temperatuurbestendigheid: 0° tot 35°C</p> <p>Aansluiting: Drukaansluiting 1"-ISD Apparaataansluiting 1"-USD</p>	0903052597*

Gewapende slang

	Art. nr.
 <p>Gewapende slang</p> <ul style="list-style-type: none"> Voor het aansluiten op de zuig-/drukzijde van alle huiswaterpompen/-automaten met 1"-uitwendige/inwendige schroefdraad aan vast geïnstalleerde waterleidingen Absorbeert stroomgeluid en zorgt voor een hoge veiligheid door dubbele persing bij de aansluitarmaturen Roestvast stalen mantel 1", binnenin latex kern Roestvaste armaturen <p>Bestaande uit: Gewapende slang, 1"-USD x 1"-ISD Afdichting Ø 30 x 23 x 3 mm</p> <p>Binnen-Ø: 25 mm Wanddikte: 4 mm Lengte: 500 mm Werkdruk: 6 bar Max. druk: 18 bar Temperatuurbestendigheid: 0° - 65°C</p>	0903061340*

* ZB-verpakt

Tuinsproeiers

- Multifunctioneel voor reiniging en irrigatie
- Stabiele metalen uitvoering met lamellengreep en vergrendeling
- Messing aansluiting, compatibel met alle gangbare steeksystemen
- Traploos regelbare waterhoeveelheid via afzonderlijke draaiknop
- Waterstraal regelbaar van harde volle straal tot fijne sproeiveel
- Zachte kunststof ring aan de sproeikop ter bescherming tegen beschadigingen
- Handventiel met vergrendeling

	Art. nr.
 <p>Tuinsproeier SB 2</p> <ul style="list-style-type: none"> Waterstraalvormen traploos regelbaar van harde volle straal tot fijne sproeiveel 	0903063122*
 <p>Tuinsproeier GB 7</p> <ul style="list-style-type: none"> 7 waterstraalvormen van volle straal tot fijne sproeiveel 	0903060778*
 <p>Broeskop GS 10</p> <ul style="list-style-type: none"> 10 waterstraalvormen van volle straal tot fijne sproeiveel Grote reikwijdte, daardoor hoeft u bv. bloemperken niet te betreden Ideaal voor het besproeien van hangende bloempotten Lengte: 920 mm 	0903063130*

Tuinbesproeiingssystemen

	Art. nr.
 <p>Vlaksproeier FR 9</p> <ul style="list-style-type: none"> Stabiele metalen uitvoering voor mobiel gebruik en stabiliteit Uitneembare vuilzeef voor de bescherming van sproeiers tegen beschadigingen door zand en vuildeeltjes Messing koppelstekker, compatibel met alle gangbare steeksystemen Multifunctioneel voor de bewatering van vlakken of kleine voortuinen 9 sproeivlakken, van cirkel of rechthoek tot sproeiveel Gewenst sproeivlak via het draaien van de sproeierschijf instelbaar <p>Sproeivlakken: Cirkel-Ø = max. 10 m / 80 m² Halve cirkel r = max. 8 m / 100 m² Vierkant max. 8 x 8 m / 64 m² Rechthoek max. 16 x 2 m / 32 m²</p> <p>Aansluiting: Wartelmoer messing, 3/4"-ISD Koppelstekker messing, 3/4"-USD</p>	0903063149*

Schroefdraadafdichtband

	Art. nr.
 <p>Schroefdraadafdichtband</p> <ul style="list-style-type: none"> Dicht af zonder hennep en afdichtingspasta Voor metalen en kunststof schroefverbindingen <p>Lengte op rol: 12 m Breedte: 12 mm Dikte: 0,1 mm</p>	0901026319*

* ZB-verpakt

M+ SYSTEEM: MACHINE EN TOEBEHOREN PERFECT OP ELKAAR AFGESTEMD VOOR MAXIMALE PRESTATIES.

Machines en toebehoren worden bij Metabo al bij de ontwikkeling optimaal op elkaar afgestemd en samen getest. Uw meerwaarde: maximale prestaties door het effect van Metabo+ systeem.

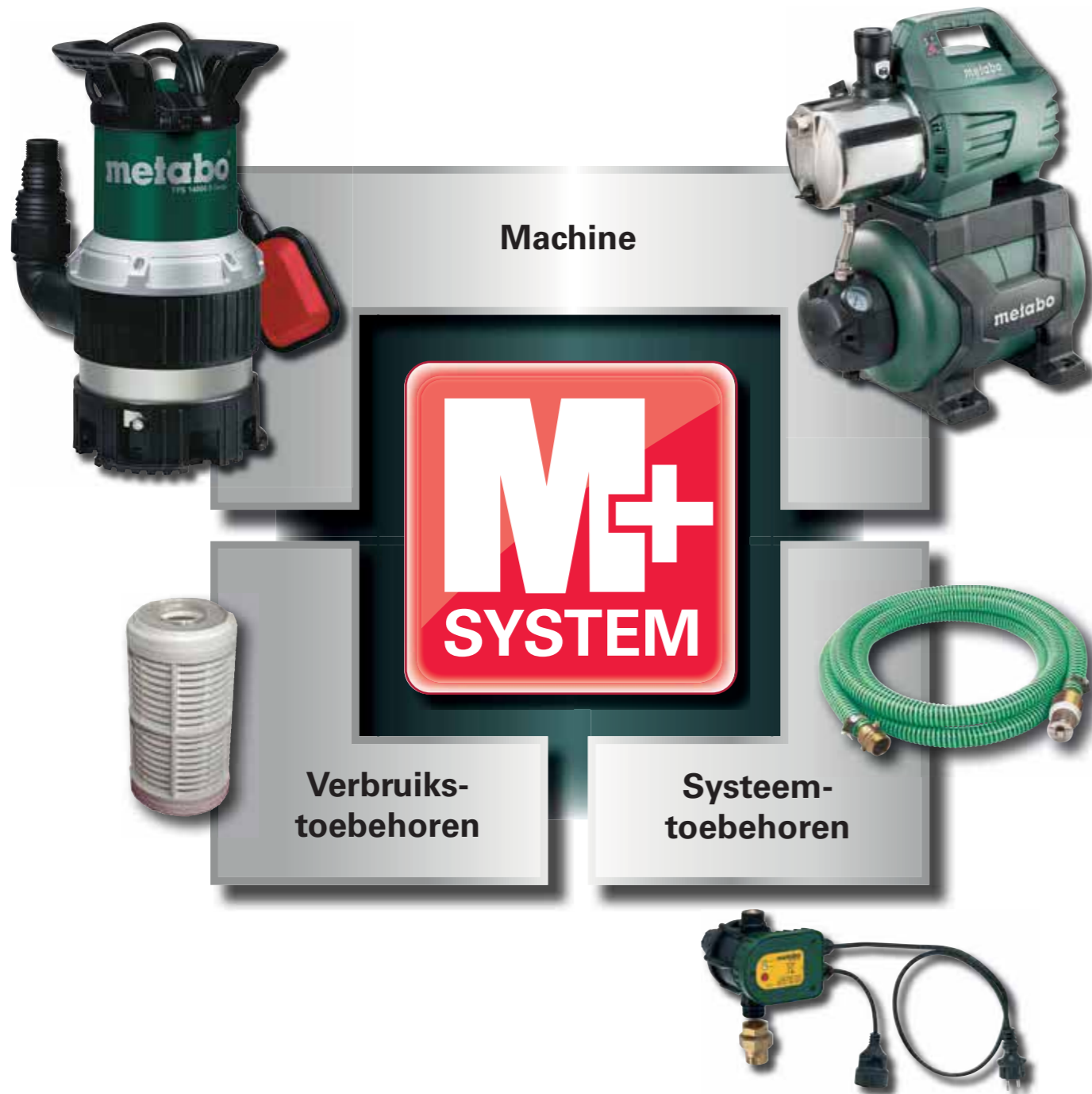

Heggenscharen

HEGGENSCHAREN: LICHT, STIL, KRACHTIG.

Metabo heggenscharen zorgen al tientallen jaren voor de norm op de markt. Met gepatenteerde greepsystemen, robuuste motoren, hoogwaardige messen en voortreffelijke ergonomie zijn ze altijd de juiste keuze voor de professionele gebruiker. Of het nu met kabel is of als accu-machine: de Metabo heggenscharen behoren tot de absolute top in de markt en bieden naast een gering gewicht maximale veiligheid met snelstopfunctie, veiligheidskoppeling en aanstootbescherming.

Koolborstelwisselkap (alleen serie 88)
Bijzonder servicevriendelijk!
Hierdoor kunnen de koolborstels veel makkelijker door een elektricien worden vervangen. Dat bespaart tijd en geld.

Aanstootbescherming
De extra grote bescherming voorkomt terugslag op de machine en gebruiker, bv. bij het stoten tegen muren, stammen of stenen.



Kabeltrekverlichting-inrichting
Voorkomt zeer effectief het losraken van de stekker uit de contra-stekker van de verlengkabel

Geoptimaliseerde luchtgeleiding (serie 87 en 88)
De afgewerkte lucht stroomt naar beneden weg. Daardoor wordt voorkomen dat er bij de gebruiker lucht in zijn ogen wordt geblazen.

Tweetraps gereduceerde tandwieloverbrenging
voor bijzonder hoge capaciteit



Snelstop binnen 0,05 seconden
Deze werkt, als één van beide schakelementen niet wordt ingedrukt. Zo kan er niet meer per ongeluk in de draaiende messen worden gegrepen.



Metabo S-automatic veiligheidskoppeling
Beschermt messen en overbrenging bij blokkering door obstakels

HS 8865



Speciale mesgeometrie
Messen met speciale geometrie voor geringe slijtage en daarmee 200% langere standtijd.



Meer reikwijdte
Gepatenteerd Metabo greepsysteem met extra schakelaar voor max. 50% meer reikwijdte.



AHS 36 V / AHS 36-65 V
De lichtgewichten onder de professionele heggenscharen van de 36 V-klasse.



Technische gegevens	Heggenchaar AHS 18-55 V	Heggenchaar AHS 36 V	Heggenchaar AHS 36-65 V
Type accupack	Li-Ion	Li-Ion	Li-Ion
Spanning van de accupack	18 V	36 V	36 V
Looptijd per acculading	65 min	50 min	50 min
Snoeidikte	18 mm	18 mm	18 mm
Snoeilengte	53 cm	53 cm	63 cm
Aantal sneden bij nullasttoerentallen	2.700 /min	2.700 /min	2.700 /min
Gewicht (met accupack)	3,9 kg	3,9 kg	4,1 kg

Met:

Art. nr.	600463	602177	602203
Li-Power accupack (36 V/1,5 Ah)		■	
2 Li-Power accupacks (36 V/1,5 Ah)			■
2 Li-Power accupacks (18 V/4,0 Ah)	■		
Snellader ASC Ultra »AIR COOLED«			■
Lader ASC 30-36 V »AIR COOLED«	■	■	
Opbergkoker	■	■	■

Productvoordelen

- De lichtgewicht onder de professionele heggenscharen van de 36 V-klasse
- Accupacks met capaciteitsindicatie voor controle van de laadtoestand
- 3 jaar accupack-garantie door Ultra-M-Technologie
- Messen met speciale geometrie voor geringe slijtage en daarmee 200% langere standtijd
- Zuivere sneden door aan beide zijden diamantgeslepen mestanden in een hoek van 30°
- Veiligheidsondermessen voor hoge werkveiligheid
- Hoge capaciteit door 2-traps gereduceerde tandwieloverbrenging
- Aangenaam werken door trillingsarme loop, een perfecte ergonomie en een softgrip-handgreep
- Veiligheid door elektronische snelstop van het mes (in 0,3 seconden)
- Aanstootbescherming beschermt gebruiker en overbrenging tegen terugslagen
- Ultra-M-Technologie voor zeer hoog vermogen, milieuvriendelijk laden, optimaal energiegebruik en lange levensduur

Systeemcomponenten

Toebehoren → 555

Accupacks → 64

01
02
03
04
05
06
07
08
09
10
11
12
13
14



Technische gegevens	Heggenschaar HS 45	Heggenschaar HS 55	Heggenschaar HS 65
Snoeidikte	18 mm	18 mm	18 mm
Snoeilengte	45 cm	55 cm	65 cm
Mesafstand	28 mm	28 mm	28 mm
Aantal sneden bij nullastoerentallen	3.100 /min	3.100 /min	3.100 /min
Nominaal opnamevermogen	450 W	450 W	450 W
Gewicht zonder netsnoer	3,4 kg	3,6 kg	3,8 kg
Kabellengte	0,3 m	0,3 m	0,3 m

Met:

Art. nr.	620016	620017	620018
Aanstootbescherming	■	■	■
Opbergkoker	■	■	■

- Productvoordelen**
- Gepatenteerde mechanische snelstop van het mes (in 0,05 seconden) voor meer veiligheid
 - Zuivere sneden door aan beide zijden diamantgeslepen mestanden in een hoek van 30°
 - Veiligheidsondermessen voor hoge werkveiligheid
 - Metabo S-automatic veiligheidskoppeling: beschermt messen en overbrenging bij blokkering door obstakels
 - Kabeltrekontlasting voorkomt het per ongeluk loskoppelen van de kabel-steekverbinding
 - Aanstootbescherming beschermt gebruiker en overbrenging tegen terugslagen

Systeemcomponenten

Toebehoren → 555



Technische gegevens	Heggenschaar HS 8745	Heggenschaar HS 8755	Heggenschaar HS 8765
Snoeidikte	20 mm	20 mm	20 mm
Snoeilengte	45 cm	55 cm	65 cm
Mesafstand	34 mm	34 mm	34 mm
Aantal sneden bij nullastoerentallen	3.100 /min	3.100 /min	3.100 /min
Nominaal opnamevermogen	560 W	560 W	560 W
Gewicht zonder netsnoer	3,8 kg	3,9 kg	4 kg
Kabellengte	0,3 m	0,3 m	0,3 m

Met:

Art. nr.	608745	608755	608765
Aanstootbescherming	■	■	■
Opbergkoker	■	■	■

- Productvoordelen**
- Gepatenteerd Metabo greepsysteem met extra schakelaar voor max. 50% meer reikwijdte
 - Gering gewicht voor krachtbesparend werken
 - Gepatenteerde mechanische snelstop van het mes (in 0,05 seconden) voor meer veiligheid
 - Messen met speciale geometrie voor geringe slijtage en daarmee 200% langere standtijd
 - Zuivere sneden door aan beide zijden diamantgeslepen mestanden in een hoek van 30°
 - Veiligheidsondermessen voor hoge werkveiligheid
 - Metabo S-automatic veiligheidskoppeling: beschermt messen en overbrenging bij blokkering door obstakels
 - Moeiteloos werken door ergonomisch gevormde beugelgreep en optimale positie van het zwaartepunt
 - Tegenlopende schaarmessen voor optimale rustige loop
 - Gebruikersvriendelijke geleiding van de afgewerkte lucht van de machine in elke werksituatie
 - Servicevriendelijk dankzij kabelwisselkap
 - Kabeltrekontlasting voorkomt het per ongeluk loskoppelen van de kabel-steekverbinding
 - Aanstootbescherming beschermt gebruiker en overbrenging tegen terugslagen

Systeemcomponenten

Toebehoren → 555



Technische gegevens	Heggen schaar HS 8855	Heggen schaar HS 8865	Heggen schaar HS 8875
Snoeidikte	26 mm	26 mm	26 mm
Snoeilengte	55 cm	65 cm	75 cm
Mesafstand	34 mm	34 mm	34 mm
Aantal sneden bij nullastoerentallen	2.900 /min	2.900 /min	2.900 /min
Nominaal opnamevermogen	660 W	660 W	660 W
Gewicht zonder netsnoer	4,1 kg	4,2 kg	4,4 kg
Kabellengte	0,3 m	0,3 m	0,3 m

Met:

Art. nr.	608855	608865	608875
Aanstootbescherming	■	■	■
Opbergkoker	■	■	■

- Productvoordelen**
- 2-traps gereduceerde tandwieloverbrenging voor zeer hoge capaciteit
 - Gepatenteerd Metabo greepsysteem met extra schakelaar voor max. 50% meer reikwijdte
 - Gering gewicht voor krachtbesparend werken
 - Gepatenteerde mechanische snelstop van het mes (in 0,05 seconden) voor meer veiligheid
 - Messen met speciale geometrie voor geringe slijtage en daarmee 200% langere standtijd
 - Zuivere sneden door aan beide zijden diamantgeslepen mestanden in een hoek van 30°
 - Veiligheidsondermesses voor hoge werkveiligheid
 - Metabo S-automatic veiligheidskoppeling: beschermt messen en overbrenging bij blokkering door obstakels
 - Moeiteloos werken door ergonomisch gevormde beugelgreep en optimale positie van het zwaartepunt
 - Tegenlopende schaarmessen voor optimale rustige loop
 - Gebruikersvriendelijke geleiding van de afgewerkte lucht van de machine in elke werksituatie
 - Zeer servicevriendelijk dankzij koolborstel- en kabelwisselkap
 - Kabeltrekontlasting voorkomt het per ongeluk loskoppelen van de kabel-steekverbinding
 - Aanstootbescherming beschermt gebruiker en overbrenging tegen terugslagen

Systeemcomponenten

Toebehoren ➔ 555

Toebehoren voor heggen scharen





Onderhoudsolie voor heggen scharen

- Op basis van natuurlijke olie, biologisch afbreekbaar

	Art. nr.
 Onderhoudsolie-spray voor heggen scharen Spraybus met 0,3 liter inhoud Verkoopenheid: 1 Verpakkingseenheid: 6	630475000
 Onderhoudsolie voor heggen scharen 1 l Verkoopenheid: 1 Verpakkingseenheid: 6	630474000



Heggen schaar messen voor Quick-modellen

- Voor snel, gereedschapsloos wisselen van messen
- Voor het snoeien van heggen met verschillende meslengtes: grote vlakken met lange mesbalk; verfijnde vormen met korte mesbalk
- Alle mesbalken passen op alle heggen scharen met het "Quick"-meswisselsysteem

	Meslengte mm	Art. nr.
	450	624575000
	550	624576000
	650	624577000
	750	624578000

Toebehoren voor kettingzagen

Zaagkettingen

	Art. nr.
 Zaagketting Voor Kt 1441; deling: 3/8"; aandrijfschakels: 57	631670000*
 Zaagketting Voor Kt 1440; deling: 3/8"; aandrijfschakels: 59	631435000*

* ZB-verpakt

MetaLoc

- Extreem robuuste, breukvaste boxen met brede draaggreep
- Doordacht opbergsysteem, altijd de juiste toebehoren bij de juiste machine, speciale vakken voor het toebehoren en het opbergen van kleine onderdelen
- ... en van box tot box - boxen kunnen gestapeld en aan elkaar gekoppeld worden, overzichtelijk opbergsysteem in de werkplaats, in de auto, overal
- Talrijke toepassingen bv. door individueel samen te stellen schuimrubberen vakverdelers (toebehoren)
- Zelfs bij extreme temperaturen blijft de MetaLoc in topvorm (-40° tot +90°C)
- Geen uitstekende delen, daardoor geen gevaar om ergens achter te blijven hangen, bv. op de bouwplaats

MetaLoc voor machines



MetaLoc II
Afmetingen: 396 x 296 x 157,5 mm

	Art. nr.
MetaLoc II MetaLoc II, leeg, zonder inzetelementen	626431000
MetaLoc II Geschikt voor lakfrees Lf 724	626434000
MetaLoc II Geschikt voor 10.8 Volt machines: PowerMaxx 12, PowerImpact, PowerMaxx BS, PowerMaxx SSD	626440000
MetaLoc II Geschikt voor 10.8 Volt machine: PowerMaxx ASE	626441000
MetaLoc II Geschikt voor vlakschuurmachines: SRE 4350/ 4351 TurboTec	626442000
MetaLoc II Geschikt voor STE/ STEB 140, STA 18 LTX	626443000
MetaLoc II Geschikt voor (klop)boormachines: BE 75/ 1300 Quick, SBE 850	626444000
MetaLoc II Geschikt voor alle accu-boorschroevendraaiers en -slagmoersleutels	626446000
MetaLoc II Geschikt voor alle heteluchtpistolen	626447000



MetaLoc III
Afmetingen: 396 x 296 x 210 mm

	Art. nr.
MetaLoc III lege MetaLoc III, zonder inzetelementen	626432000
MetaLoc III Geschikt voor excenterschuurmachines: SXE 425/ 450 TurboTec	626436000



MetaLoc IV
Afmetingen: 396 x 296 x 315 mm

	Art. nr.
MetaLoc IV lege MetaLoc IV, zonder inzetelementen	626433000
MetaLoc IV Geschikt voor bovenfrees: OFE 1229	626435000
MetaLoc IV Geschikt voor KS 55 FS, KSE 55 Vario, KS 66 Plus, KS 68 Plus Afmetingen: 396 x 296 x 315 mm	626438000

MetaLoc met inzetelementen voor toebehoren



MetaLoc II
MetaLoc II met geperforeerd schuimstof inzetelement

Metadepot



Metadepot

- Voor de praktische opname van buizen, kabels en toebehoren
- Maakt de combinatie mogelijk van de Metabo-alleszuigers met het MetaLoc-systeem

 Geschikt voor: ASR 2025, ASR 2050, SHR 2050 M, ASR 25 L SC, ASR 50 L SC, ASR 50 M SC
Verkoopenheid: 1



Kunststof koffer

Kunststof koffer MC 10 / MC 20



- Kunststof koffer van bijzonder robuust materiaal met stevige metalen sluitingen voor een lange levensduur
- Geoptimaliseerde handgreep voor het moeiteloos dragen van twee koffers in één hand
- Optionele uitbreiding van de koffer door de toebehorenboxen "PlusBox R" en "PlusBox L" (Toebehoren). Er kunnen max. twee PlusBoxen aan de zijkant van de koffer worden aangebracht.

	Art. nr.
Kunststof koffer MC 20 neutraal Kunststof koffer met geperforeerde schuimstof inleg voor de individuele vormgeving. Passend bij Metabo-boor- en klopboormachines, accu-boorschroevendraaiers, accu-klopboormachines, boorhamers, combihamers, multihamers (2-3 kg-klasse), alle Metabo haakse slijpers (net + accu) tot schijven-Ø 125 mm, lakfrees, decoupeerzagen, schroevendraaiers enz. Afmetingen: 495 x 320 x 132 mm	623854000
Kunststof koffer MC 20 WS Kunststof koffer passend bij alle Metabo haakse slijpers tot schijven-Ø 125 mm. Afmetingen: 495 x 320 x 132 mm	623857000
Kunststof koffer MC 10 Accu-BS / Accu-SB Kunststof koffer passend bij alle accu-boorschroevendraaiers, accu-klopboormachines en accu-slagmoersleutels Afmetingen: 495 x 320 x 112 mm	623855000
Kunststof koffer MC 10 BH / SB Kunststof koffer passend bij alle boorhamers, combihamers (behalve KHE 3250 en KHE 3251), multihamers (2-3 kg-klasse) en alle klopboormachines Afmetingen: 495 x 320 x 112 mm	623856000

	Art. nr.
Kunststof koffer MC 10 STE Kunststof koffer passend bij alle Metabo-decoupeerzagen met tandwielhuis van aluminium persgietwerk Afmetingen: 495 x 320 x 112 mm	623858000
Kunststof koffer MC 05 neutraal Kunststof koffer met geperforeerde schuimstof inleg voor de individuele vormgeving. Passend bij Metabo accu-boorschroevendraaiers, accu-klopboormachines, lakfrees, decoupeerzagen, schroevendraaiers enz. Afmetingen: 390 x 320 x 111,5 mm	623860000
Kunststof koffer MC 05 Accu-BS / Accu-SB Kunststof koffer passend bij alle accu-boorschroevendraaiers, accu-klopboormachines en accu-slagmoersleutels Afmetingen: 390 x 320 x 111,5 mm	623859000

Plusboxen voor koffers MC 10 / MC 20



- Kunststof Plusbox voor het individueel bewaren van diverse toebehoren
- Optionele uitbreiding van de machinekoffers MC 10 en MC 20
- Er kunnen max. twee PlusBoxen aan de zijkant van de koffer worden aangebracht
- Standaard uitgerust met drie scheidingswanden en een wandhouder



	Art. nr.
PlusBox L Speciaal om aan de linkerkant van de koffer aan te brengen Afmetingen: 116 x 320 x 112 mm	623851000
PlusBox R Speciaal om aan de rechterkant van de koffer aan te brengen Afmetingen: 116 x 320 x 112 mm	623852000





Overige kunststof koffers

	Art. nr.
Kunststof koffer Kunststof koffer voor excenterschuurmachines: SXE 425 Turbo Tec, SXE 450 Turbo Tec, SXE 425, SXE 425 XL, SXE 450 Duo Afmetingen: 165 x 515 x 275 mm	623894000
Kunststof koffer Kunststof koffer passend bij alle Metabo haakse slijpers Ø 180 mm en 230 mm Afmetingen: 175 x 730 x 315 mm	625451000

Metalen transportkoffers

	Art. nr.
 Metalen transportkoffer Voor alle haakse slijpers met slijpschijf-Ø 180 mm en 230 mm Afmetingen: 170 x 675 x 275 mm	623874000
 Metalen transportkoffer Voor schaafmachine Ho 0882 Afmetingen: 195 x 395 x 285 mm	631382000

Gereedschapstassen

	Art. nr.
 Gereedschapstas (klein) <ul style="list-style-type: none"> ■ Robuuste en compacte Metabo-gereedschapstas in de kleuren groen/zwart ■ Aan de binnenkant van de tas bevinden zich 3 onderverdelingen met klittenbandriemen voor twee accu-packs en een lader ■ Aan de buitenkant bevindt zich een ruim vak met ritssluiting en nog twee kleine vakken aan het linker of rechter hoofdeinde met klittenbandsluiting om snel alles bij de hand te hebben ■ Comfortabele voering van de zijkant en gevoerde schouderriem ■ Drie reflecterende Metabo-logo's voor optimale zichtbaarheid ■ Stevige, geïntegreerde bodemplaat met opstaande randen ter bescherming van de tasinhoud ■ Materiaal: waterbestendig en scheurbestendig 600D polyester ■ Afmetingen: 460 x 260 x 280 mm 	657006000
 Gereedschapstas (groot) <ul style="list-style-type: none"> ■ Grote, praktische Metabo-gereedschapstas in de kleuren groen/zwart ■ Aan de binnenkant van de tas bevinden zich 5 onderverdelingen met klittenbandriemen voor drie accu-packs, een lader en voor toebehoren ■ Aan de buitenkant bevinden zich twee ruime vakken met ritssluiting en nog drie kleine vakken om snel alles bij de hand te hebben ■ Comfortabele voering van de zijkant en gevoerde schouderriem ■ Drie reflecterende Metabo-logo's voor optimale zichtbaarheid ■ Stevige, geïntegreerde bodemplaat met opstaande randen ter bescherming van de tasinhoud ■ Materiaal: waterbestendig en scheurbestendig 600D polyester ■ Afmetingen: 670 x 290 x 325 mm 	657007000

Veiligheidsbrillen		Art. nr.
	Veiligheidsbril <ul style="list-style-type: none"> ■ Perfecte bescherming rondom, groot zichtveld door speciaal gevormd glas ■ Uitstekende ventilatie door optimaal geïntegreerd beugelconcept ■ Speciale coating (buiten krasvrij, binnen aanslagvrij) ■ Glas kleurloos, UV 2 - 1,2 	623751000*
	Veiligheidsbril <ul style="list-style-type: none"> ■ Perfecte bescherming rondom, groot zichtveld door speciaal gevormd glas ■ Uitstekende ventilatie door optimaal geïntegreerd beugelconcept ■ Speciale coating (buiten krasvrij, binnen aanslagvrij) ■ Glas grijs, UV 5 - 2,5 	623752000

Werkhandschoenen M1		Art. nr.
	<ul style="list-style-type: none"> ■ Precies passende beschermende handschoen ■ Afwerking uit stroef, zacht Amara-leer in de handpalm; hoge mate van flexibiliteit en houvast ■ Bescherming tegen mechanische belasting ■ Slijtagebestendig; ademend ■ Bevat geen stoffen waarvan bekend is dat ze allergieën veroorzaken ■ DIN EN 388 (2121) 	
Werkhandschoenen M1, maat 9		623757000*
Werkhandschoenen M1, maat 10		623758000*

Werkhandschoenen M2		Art. nr.
	<ul style="list-style-type: none"> ■ Goed passende gebreide handschoen met 5 vingers van PA/ Spandex; handpalmcoating van zwarte nitril/ PU ■ Ademend ■ Uitstekende stevige greep ■ Bevat geen stoffen waarvan bekend is dat ze allergieën veroorzaken ■ DIN EN 388 (3131) 	
Werkhandschoenen M2, maat 9		623759000*
Werkhandschoenen M2, maat 10		623760000*

Bit-box 15-delig			
<ul style="list-style-type: none"> ■ Bits van chroom-vanadium-staal (S2-kwaliteit); bits met kleurcodering: om snel en eenvoudig de passende bit te vinden; hoogwaardige, robuuste box ■ Magnetische snelwisseladapter 			
	bestaande uit:	Verkoopenheid / baliedisplay	Art. nr.
	S2-bits, L = 25 mm (14 stuks): ⊕ PH1, PH2 ⊗ PZ1, PZ2 ⊖ SL4, SL6 ○ H3, H4, H5 ⊕ T10, T15, T20, T25, T30 1 x magn. snelwisselbithouder	1 stuks / 24 stuks	626703000

Bit-box en ratelset 26-delig			
<ul style="list-style-type: none"> ■ Bits van chroom-vanadium-staal (S2-kwaliteit); bits met kleurcodering: om snel en eenvoudig de passende bit te vinden; hoogwaardige, robuuste box ■ Hoogwaardige ratel; dopsleutel van chroom-vanadium-staal 			
	bestaande uit:	Verkoopenheid / baliedisplay	Art. nr.
	S2-bits, l = 25 mm (18 stuks): ⊕ PH1, PH2, PH3 ⊗ PZ1, PZ2, PZ3 ⊖ SL4, SL5,5, SL6,5 ○ H3, H4, H5, H6 ⊕ T10, T15, T20, T25, T30 Steeksleutel (6 stuks): 1/4", 6 mm, 7 mm, 8 mm, 10 mm, 13 mm; 1 x verlenging 1 x ratel	1 stuks / 12 stuks	626701000

Bit-box 29-delig			
<ul style="list-style-type: none"> ■ Bits van chroom-vanadium-staal (S2-kwaliteit); bits met kleurcodering: om snel en eenvoudig de passende bit te vinden; Magnetische snelwisseladapter; hoogwaardige, robuuste box in het speciale Metabo-design met uittrekbaar euro-gat; Aantrekkelijke verkoop hulp 			
	bestaande uit:	Verkoopenheid / baliedisplay	Art. nr.
	S2-bits, l = 25 mm (21 stuks): ⊕ PH1 x 1, PH2 x 2, PH3 x 1 ⊗ PZ1 x 1, PZ2 x 2, PZ3 x 1 ⊖ SL3 x 1, SL5 x 1 ○ H3 x 1, H4 x 1, H5 x 1, H6 x 1 ⊕ T10 x 1, T15 x 1, T20 x 2, T25 x 1, T30 x 1, T40 x 1 l = 50 mm (6 stuks): ⊕ PH2 x 1 ⊗ PZ2 x 1 ⊕ T20 x 1, T25 x 1 ⊖ SL4 x 1 ○ H4 x 1 1x adapter 1x magnetische snelwisselbithouder	1 stuks / 12 stuks	626710000

Bit-box 29-delig + mini-flashlight			
<ul style="list-style-type: none"> ■ Bits van chroom-vanadium-staal (S2-kwaliteit); bits met kleurcodering: om snel en eenvoudig de passende bit te vinden; Magnetische snelwisseladapter; hoogwaardige, robuuste box in het speciale Metabo-design, met uittrekbaar euro-gat; aantrekkelijke verkoop hulp; Inclusief mini-flashlight: CREE-LED, 100 lumen, verlichtingsbereik 100 m, brandtijd 180 min. 			
	bestaande uit:	Verkoopenheid / baliedisplay	Art. nr.
	S2-bits, l = 25 mm (21 stuks): ⊕ PH1 x 1, PH2 x 2, PH3 x 1 ⊗ PZ1 x 1, PZ2 x 2, PZ3 x 1 ⊖ SL3 x 1, SL5 x 1 ○ H3 x 1, H4 x 1, H5 x 1, H6 x 1 ⊕ T10 x 1, T15 x 1, T20 x 2, T25 x 1, T30 x 1, T40 x 1 l = 50 mm (6 stuks): ⊕ PH2 x 1 ⊗ PZ2 x 1 ⊕ T20 x 1, T25 x 1 ⊖ SL4 x 1 ○ H4 x 1 1x adapter 1x magnetische snelwisselbithouder 1 x mini-flashlight	1 stuks / 12 stuks	626721000

Bit-box 32-delig

- Bits van chroom-vanadium-staal (S2-kwaliteit); bits met kleurcodering: om snel en eenvoudig de passende bit te vinden; hoogwaardige, robuuste box
- Magnetische snelwisseladapter
- Met adapter voor dopsleutels (opsteekadapter)

bestaande uit:	Verkoopenheid / baliedisplay	Art. nr.
 <p>S2-bits, l = 25 mm (30 stuks): ⊕ PH1, PH2 x 2, PH3 ⊕ PZ1, PZ2 x 2, PZ3 ⊖ SL3, SL4, SL5, SL6 ⊖ H3, H4, H5, H6 ⊕ T10, T15, T20, T25, T27, T30, T40 ⊖ T10, T15, T20, T25, T27, T30, T40</p>	1x adapter 1 x magn. snelwisselbithouder 65 mm	1 stuks / 12 stuks 626700000

- Bits van chroom-vanadium-staal (S2-kwaliteit); bits met kleurcodering: om snel en eenvoudig de passende bit te vinden
- Magnetische snelwisseladapter

bestaande uit:	Verkoopenheid / baliedisplay	Art. nr.
 <p>S 2-bits, l = 25 mm ⊕ T10 x 3; T15 x 3; T20 x 6 T25 x 6; T27 x 3; T30 x 6; T40 x 4</p>	1x magnetische bithouder 65 mm	1 stuks / 12 stuks 626709000

Bit-box 56-delig

- Bits van chroom-vanadium-staal (S2-kwaliteit); bits met kleurcodering: om snel en eenvoudig de passende bit te vinden; hoogwaardige, robuuste box
- Magnetische snelwisseladapter

bestaande uit:	Verkoopenheid / baliedisplay	Art. nr.
 <p>S2-bits, l = 25 mm (48 stuks): ⊕ PH1 x 3, PH2 x 3, PH3 x 3 ⊕ PZ1 x 3, PZ2 x 3, PZ3 x 3 ⊖ SL4 x 2, SL5 x 2, SL6 x 2 ⊖ H3, H4, H5 ⊕ T10 x 2, T15 x 2, T20 x 2, T25 x 2, T27 x 2, T30 x 2, T40 x 2 ⊖ T10, T15, T20, T25, T27, T30, T40</p>	l = 75 mm (7 stuks): ⊕ PH2, PH3 ⊕ PZ1, PZ2 ⊖ SL6 ⊖ T20, T25 1 x magn. snelwisselbithouder	1 stuks / 12 stuks 626702000

Bit-box 71-delig

- Bits van chroom-vanadium-staal (S2-kwaliteit); bits met kleurcodering: om snel en eenvoudig de passende bit te vinden; hoogwaardige, robuuste box
- Magnetische snelwisseladapter en bithouder

bestaande uit:	Verkoopenheid / baliedisplay	Art. nr.
 <p>S2-bits, l = 25 mm (60 stuks): ⊕ PH1 x 3, PH2 x 6, PH3 x 3 ⊕ PZ1 x 3, PZ2 x 6, PZ3 x 3 ⊖ SL4 x 3, SL6 x 3 ⊖ H4 x 3, H5 x 3, H6 x 3 ⊕ T10 x 3, T15 x 3, T20 x 3, T25 x 3, T27 x 3, T30 x 3, T40 x 3</p>	l = 75 mm (9 stuks): ⊕ PH1, PH2, PH3 ⊕ PZ1, PZ2 ⊖ SL4, SL6 ⊖ T20, T25 1 x magnetische snelwisselbithouder 1 x magnetische bithouder	1 stuks / 6 stuks 626704000

Toebehorensset in koffer, 55-delig

- Hoogwaardige, robuuste box in het speciale Metabo-design

bestaande uit:	Verkoopenheid / baliedisplay	Art. nr.
 <p>HSS-TIN metaalboor (14 stuks): Ø 1,5 mm x 2; Ø 2 mm x 2; Ø 2,5 mm; Ø 3 mm x 2; Ø 3,5 mm; Ø 4 mm; Ø 4,5 mm; Ø 5 mm; Ø 5,5 mm; Ø 6 mm; Ø 6,5 mm</p> <p>HM-steenboor (7 stuks): Ø 4 mm; Ø 5 mm; Ø 6 mm x 2; Ø 7 mm; Ø 8 mm; Ø 10 mm</p> <p>CV-houtboor (5 stuks): Ø 4 mm, Ø 5 mm, Ø 6 mm, Ø 8 mm, Ø 10 mm</p> <p>Speedboor (2 stuks): Ø 16 mm; Ø 22 mm</p>	S2-bits, l = 25 mm (18 stuks): ⊕ PH1, PH2 x 2, PH3 ⊕ PZ1, PZ2 x 2, PZ3 ⊖ SL4, SL6, SL7 ⊖ H3, H4, H5, H6 ⊖ T15, T20, T25 <p>Steeksleutel (4 stuks): 7 mm, 8 mm, 9 mm, 10 mm</p> <p>1 x sjabloon 1 x behangmes 1 x magn. bithouder 1 x verzinkboor 1 x dopsleuteladapter</p>	1 stuks / 6 stuks 626707000

Toebehorensset in koffer, 86-delig

- Hoogwaardige, robuuste box in het speciale Metabo-design

bestaande uit:	Verkoopenheid / baliedisplay	Art. nr.
 <p>HSS-TIN-metaalboor (14 stuks): Ø 1,5 mm x 2, Ø 2 mm x 2, Ø 2,5 mm, Ø 3 mm x 2, Ø 3,5 mm, Ø 4 mm, Ø 4,5 mm, Ø 5 mm, Ø 5,5 mm, Ø 6 mm, Ø 6,5 mm</p> <p>HM-steenboor (7 stuks): Ø 4 mm, Ø 5 mm, Ø 6 mm x 2, Ø 7 mm, Ø 8 mm, Ø 10 mm</p> <p>CV-houtboor (5 stuks): Ø 4 mm, Ø 5 mm, Ø 6 mm, Ø 8 mm, Ø 10 mm</p> <p>Speedboor (4 stuks) Ø 12 mm, Ø 16 mm, Ø 19 mm, Ø 25 mm</p>	S2-bits, l = 25 mm (32 stuks): ⊕ PH0, PH1 x 2, PH2 x 2, PH3 x 2 ⊕ PZ0, PZ1 x 2, PZ2 x 2, PZ3 x 2 ⊖ SL3, SL4 x 2, SL6 x 2, SL7 ⊖ H3, H4, H5 x 2, H6 ⊖ T10, T15 x 2, T20 x 2, T25, T30 <p>L = 50 mm (8 stuks): ⊕ PH1, PH2, PH3 ⊕ PZ1, PZ2, PZ3 ⊖ T15, T20</p> <p>Diepteanslag (4 stuks) 3 mm, 5 mm, 8 mm, 10 mm</p> <p>Steeksleutel (8 stuks) 5 mm, 6 mm, 7 mm, 8 mm, 9 mm, 10 mm, 11 mm, 12 mm</p> <p>1 x verzinkboor 1 x magn. bithouder 1 x Ø liniaal 1 x inbussleutel</p>	1 stuks / 6 stuks 626708000

Houtborencassette (8-delig)

- In hoogwaardige, robuuste kunststof cassette in het speciale Metabo-design met uittrekbaar ophanghaak-gat
- Houtspiraalboor van hoogwaardig chroom-vanadium-staal, gehard, met centreerpunt voor het gebruik in hard- en zachthout, triplex, spaanplaten enz.

bestaande uit:	Verkoopenheid / baliedisplay	Art. nr.
 <p>Ø 3 mm, Ø 4 mm, Ø 5 mm, Ø 5,5 mm, Ø 6 mm, Ø 7 mm, Ø 8 mm, Ø 10 mm</p>		1 stuks / 10 stuks 626705000

Steenborencassette (8-delig)

- In hoogwaardige, robuuste kunststof cassette in het speciale Metabo-design met uittrekbaar ophanghaak-gat
- HM-steenboor voor boor- en klopboormachines, gefreesde uitvoering, geschikt voor het boren in baksteen, metselwerk, enz.

bestaande uit:	Verkoopenheid / baliedisplay	Art. nr.
 Ø 3 mm, Ø 4 mm, Ø 5 mm, Ø 5,5 mm, Ø 6 mm, Ø 7 mm, Ø 8 mm, Ø 10 mm	1 stuks / 10 stuks	626706000

Bit-box 9-delig

- Bits met kleurcodering; magnetische bithouder

bestaande uit	Uitvoering	Verkoopenheid / baliedisplay	Art. nr.
 S2-bits, l = 25 mm (8 stuks): ⚙ PH1, PH2 ⚙ PZ1, PZ2 ⚙ SL5,5 ⚙ H4 ⚙ T20, T25 1 x magn. bithouder	9-delig	1 stuks / 21 stuks	630419000

SDS-plus-cassette, 4-delig

- 4-delig in kunststof cassette
- SDS-plus boor met hoogwaardige hardmetalen boorpunt
- Dynamische, beitelvormige boorkop
- Grote S-spiraalgometrie voor snel boormeeltransport
- Goed boorvermogen bij goede standtijd
- Voor de toepassing in beton, metselwerk, natuursteen

Diameter	Lengte	Verkoopenheid / baliedisplay	Art. nr.
 Ø 5, 6, 8, 10 mm	L = 160 mm	1 stuks / 10 stuks	625580000

SDS-plus-beitelset, 2-delig

- Bestaande uit: 1 x puntbeitel l= 200 mm, 1 x platte beitel 20 x 200 mm
- Voor algemene beitel- en breekwerkzaamheden van metselwerk, beton en losse stenen.

Uitvoering	Verkoopenheid / baliedisplay	Art. nr.
 2-delig	1 stuks / 6 stuks	630486000

SDS-max-beitelset, 2-delig

- Bestaande uit: 1 x puntbeitel l= 360 mm, 1 x platte beitel 25 x 360 mm
- Voor algemene beitel- en breekwerkzaamheden van metselwerk, beton en losse stenen.

Verkoopenheid / baliedisplay	Art. nr.
 1 stuks / 6 stuks	623309000

HSS-R-borencassette

- HSS-R metaalboor, rolgewalste uitvoering, cilindrisch, type N, kegelmantel-punthoek 118°, oppervlak zwart, in metalen cassette
- Geschikt voor boringen in staal, non-ferro metalen, gietstaal gelegeerd en ongelegeerd; Tot een trekbestendigheid van 900 N/mm²

Diameter x asgat	Uitvoering	Verkoopenheid / baliedisplay	Art. nr.
 1-10 x 0,5 mm	19-delig	1 stuks / 6 stuks	627151000
1-13 x 0,5 mm	25-delig	1 stuks / 4 stuks	627152000

HSS-G-borencassette

- HSS-G metaalboor, geslepen uitvoering, cilindrisch, DIN 338, type N, 135° kruis-punthoek, oppervlak blank, in metalen cassette
- Geschikt voor boringen in staal en gietstaal, gelegeerd en ongelegeerd, grijs gietijzer, tempergietijzer, sferoïdaal gietijzer, sinterijzer, argentaan, grafiet, non-ferro metalen, kunststoffen; Tot een trekbestendigheid van 900 N/mm²

Diameter x asgat	Uitvoering	Verkoopenheid / baliedisplay	Art. nr.
 1-10 x 0,5 mm	19-delig	1 stuks / 6 stuks	627153000
1-13 x 0,5 mm	25-delig	1 stuks / 4 stuks	627154000

HSS-TiN-borencassette

- HSS-Tin-metaalboor, uitvoering met titaniumnitridecoating, geslepen, cilindrisch, type N, 135° kruis-punthoek, oppervlak goudkleurig, in metalen cassette. HSS-TiN-boor niet geschikt voor de aluminiumbewerking!
- Ø 1-10 x 0,5 mm; Geschikt voor boringen in staal en gietstaal, gelegeerd en ongelegeerd, grijs gietijzer, non-ferro metalen, kunststoffen; Tot een trekbestendigheid van 900 N/mm²

Diameter x asgat	Uitvoering	Verkoopenheid / baliedisplay	Art. nr.
 1-10 x 0,5 mm	19-delig	1 stuks / 6 stuks	627156000

HSS-CO-borencassette

- HSS-CO-metaalboor, uitvoering van kobaltlegering, geslepen, cilindrisch, type N, 135° kruis-punthoek, oppervlak brons, 19-delig, in metalen cassette
- Ø 1-10 x 0,5 mm; Geschikt voor boringen in staal en gietstaal, gelegeerd en ongelegeerd, grijs gietijzer, non-ferro metalen, kunststoffen; Tot een trekbestendigheid van 900 N/mm²

Diameter x asgat	Uitvoering	Verkoopenheid / baliedisplay	Art. nr.
 1-10 x 0,5 mm	19-delig	1 stuks / 6 stuks	627157000

Doorslijpschijven INOX, TF 41, in blik

- Universele schijf voor de bewerking van roestvast staal
- IJzer-, zwavel- en chloorvrij (Fe + S + Cl ≤ 0,1%)
- Goed slijpvermogen en goede standtijd
- Minder materiaalverbruik, bespaart krachten, geringe machinebelasting

	Kwaliteitsklasse	Diameter x dikte x asgat	Uitvoering	Max. toerental	Verkoop-/verpakkingseenheid	Art. nr.
	A 60 R	115 x 1 x 22,23 mm	recht	13.200 /min	1/10 stuks	616358000
	A 60 R	125 x 1 x 22,23 mm	recht	13.200 /min	1/10 stuks	616359000

Diamant-doorslijpschijf Universeel, gesegmenteerd

- Voor het gebruik in algemene bouw-/constructiematerialen, zoals beton, wasbeton, harde zandstenen, kleidakpan
- Gesinterde diamantsegmenten
- Segmenthoogte: 7,0 mm
- Maximale werksnelheid: 80 m/s

	Diameter x asgat	Segmentbreedte	Max. toerental	Verkoopeenheid / baliedisplay	Art. nr.
	115 x 22,23 mm	7 mm	13.300 /min	1 stuks / 10 stuks	624306000
	125 x 22,23 mm	7 mm	12.200 /min	1 stuks / 10 stuks	624307000
	150 x 22,23 mm	7 mm	10.200 /min	1 stuks / 10 stuks	624308000
	180 x 22,23 mm	7 mm	8.500 /min	1 stuks / 10 stuks	624309000
	230 x 22,23 mm	7 mm	6.600 /min	1 stuks / 10 stuks	624310000

Assortiment decoupeerzaagbladen, 10-delig, voor hout+metaal+kunststoffen

- Geschikt voor Metabo, AEG, Atlas Copco, Black & Decker, Bosch, DeWalt, Elu, Festo, Hitachi, Holz-Her, Kress, Makita, Skil ...
- 10 x cassettes in een baliedisplay
- Voor hout, metaal en kunststoffen
- Bestaande uit 623646000, 623634000, 623631000 x 2, 623633000 x 2, 623632000, 623639000, 623638000, 623637000
- (Komt overeen met: T119BO, T101B, T119B x 2, T144D x 2, T111C, T127D, T118B, T118A)

	Materiaalgeschiktheid	Aantal delen	Verkoopeenheid / baliedisplay	Art. nr.
	hout, metaal en kunststoffen	10 stuks	1 stuks / 10 stuks	623599000

Frezenassortiment 6-delig

- Bestaande uit: 2 x groeffrees: 8 mm; 12 mm; 1 x holprofielfrees: 12,7 mm, R 6,3 mm; 1 x afrondfrees met kogellager: 21,8 mm, R 6,3 mm; 1 x profielfrees met kogellager: 25 mm, R 4,5 mm; 1 x V-groeffrees 12,7 mm 14°

	Uitvoering	Verkoopeenheid / baliedisplay	Art. nr.
	6-delig	1 stuks / 6 stuks	631040000

Frezenassortiment 15-delig

- Bestaande uit: 4 x groeffrees: 6 mm; 10 mm; 12 mm; 16 mm; 3 x holprofielfrees: 12,7 mm, R 6,3 mm; 9,5 mm, R 4,8 mm; 21,8 mm, R 6,3 mm; 1 x fase/sponningfrees: 31,5 mm, 45°; 1 x V-groeffrees 12,7 mm, 90°; 2 x afrondfrees: 28,1 mm, R 9,5 mm; 21,8 mm, R 6,3 mm; 1 x sponningfrees: 12,7 mm; 1 x zwaluwstaartfrees: 12,7 mm, 14°; 1 x profielfrees: 25 mm, R 4,5 mm; 1 x sponningfrees: 22,2 mm

	Uitvoering	Verkoopeenheid / baliedisplay	Art. nr.
	15-delig	1 stuks / 6 stuks	631039000

TOEBEHORENMODULE: DOORDACHT TOT IN DETAIL

De hoge kwaliteit van het Metabo-toebehorenassortiment en een optimale presentatie zijn de garantie voor een succesvolle en lucratieve deal.



- Aantrekkelijke verkoopmodules voor producten met een hoge omloopsnelheid, bv. boren, gatenzagen, decoupeerzagen
- Afsluitbare verkoopkasten voor boren
- Duidelijke productinformatie met kleursysteem op de kopstrippen
- Achter de opklapbare kopstrip zit een duidelijke artikelaanduiding met EAN-code, artikelnummer, afmetingen en prijzen. Daardoor zijn de producten goed en snel te herkennen en makkelijk na te bestellen.

- Flexibel hakensysteem en stevige bevestiging van de producten
- Presentatiemogelijkheid op elke gatenwand, in het Metabo-presentatiesysteem voor toebehoren of als opstelelement
- Altijd onder de aandacht van de klant
- Een zwijgende verkoper die alles zegt!

Boormodules, afmetingen module 49 x 60 x 36 cm

Metaalboor HSS-G
Basisuitvoering 144 stuks
Art. nr. 690073000

Diameter mm	st.	Art. nr.
1,0 x 34	5	627950000
1,5 x 40	5	627951000
2,0 x 49	5	627952000
2,5 x 57	5	627953000
3,0 x 61	10	627954000
3,2 x 65	5	627955000
3,5 x 70	5	627957000
4,0 x 75	10	627958000
4,2 x 75	5	627960000
4,5 x 80	5	627961000
4,8 x 86	5	627962000
5,0 x 86	10	627963000
5,5 x 93	5	627966000
6,0 x 93	10	627967000
6,5 x 101	5	627968000
6,8 x 109	3	627969000
7,0 x 109	5	627970000
7,5 x 109	3	627971000
8,0 x 117	10	627973000
8,5 x 117	5	627975000
9,0 x 125	3	627976000
9,5 x 125	3	627977000
10,0 x 133	5	627978000
10,5 x 133	2	627980000
11,0 x 142	2	627981000
11,5 x 142	2	627982000
12,0 x 151	2	627983000
12,5 x 151	2	627984000
13,0 x 151	2	627985000

Metaalboor HSS-Co
Basisuitvoering 168 stuks
Art. nr. 690074000

Diameter mm	st.	Art. nr.
1,0 x 34	10	627430000
1,5 x 40	5	627431000
2,0 x 49	10	627432000
2,5 x 57	5	627433000
3,0 x 61	10	627435000
3,2 x 65	10	627436000
3,3 x 65	10	627437000
3,5 x 70	5	627438000
4,0 x 75	10	627439000
4,2 x 75	5	627441000
4,5 x 80	5	627442000
4,8 x 86	5	627443000
5,0 x 86	10	627444000
5,5 x 93	5	627447000
6,0 x 93	10	627448000
6,5 x 101	5	627449000
7,0 x 109	5	627451000
7,5 x 109	3	627452000
8,0 x 117	10	627454000
8,5 x 117	5	627456000
9,0 x 125	3	627457000
9,5 x 125	3	627458000
10,0 x 133	5	627459000
10,2 x 133	2	627460000
10,5 x 133	2	627461000
11,0 x 142	2	627462000
11,5 x 142	2	627463000
12,0 x 151	2	627464000
12,5 x 151	2	627465000
13,0 x 151	2	627466000



Betonboor »pro«
Basisuitvoering 93 stuks
Art. nr. 690083000

Diameter mm	st.	Art. nr.
4,0 x 75	5	627224000
5,0 x 85	10	627225000
5,5 x 85	3	627226000
6,0 x 100	10	627227000
6,5 x 100	3	627228000
7,0 x 100	5	627229000
8,0 x 120	10	627230000
9,0 x 120	3	627389000
10,0 x 120	10	627391000
11,0 x 150	2	627392000
12,0 x 150	3	627393000
13,0 x 150	2	627394000
14,0 x 150	2	627395000
15,0 x 150	2	627396000
16,0 x 150	2	627399000
18,0 x 160	2	627409000
20,0 x 160	2	627410000
5,0 x 150	3	627421000
6,0 x 150	3	627423000
8,0 x 200	3	627426000
10,0 x 200	3	627427000
12,0 x 200	3	627428000
14,0 x 200	2	627429000

Betonboor »classic«
Basisuitvoering 93 stuks
Art. nr. 690084000

Diameter mm	st.	Art. nr.
4,0 x 75	5	627625000
5,0 x 85	10	627626000
5,5 x 85	3	627627000
6,0 x 100	10	627646000
6,5 x 100	3	627650000
7,0 x 100	5	627651000
8,0 x 120	10	627652000
9,0 x 120	3	627653000
10,0 x 120	10	627654000
11,0 x 150	2	627655000
12,0 x 150	3	627656000
13,0 x 150	2	627657000
14,0 x 150	2	627658000
15,0 x 150	2	627659000
16,0 x 150	2	627661000
18,0 x 160	2	627662000
20,0 x 160	2	627664000
5,0 x 150	3	627665000
6,0 x 150	3	627675000
8,0 x 200	3	627679000
10,0 x 200	3	627697000
12,0 x 200	3	627698000
14,0 x 200	2	627699000

SDS-Plus-boor, pro 4
Basisuitvoering 120 stuks
Art. nr. 6.90086000

Diameter mm	st.	Art. nr.
5,0 x 110	5	631820000
5,0 x 160	5	631821000
6,0 x 110	10	631824000
6,0 x 160	10	631825000
6,0 x 210	5	631826000
8,0 x 110	5	631832000
8,0 x 160	10	631833000
8,0 x 210	5	631834000
8,0 x 260	3	631835000
10,0 x 110	10	631837000
10,0 x 160	10	631838000
10,0 x 210	5	631839000
10,0 x 260	2	631840000
10,0 x 310	2	631841000
12,0 x 160	5	631844000
12,0 x 210	5	631845000
12,0 x 260	2	631846000
14,0 x 160	5	631849000
14,0 x 210	3	631850000
14,0 x 260	2	631851000
14,0 x 310	2	631852000
16,0 x 160	5	631854000
16,0 x 210	2	631855000
16,0 x 310	2	631856000

SDS-Plus-boor, pro 4 »PREMIUM«
Basisuitvoering 160 stuks
Art. nr. 690424000

Diameter mm	st.	Art. nr.
5,0 x 110	5	626200000
5,0 x 160	5	626201000
5,5 x 110	3	626202000
5,5 x 160	3	626203000
6,0 x 110	8	626204000
6,0 x 160	8	626205000
6,0 x 210	8	626206000
6,0 x 260	8	626207000
6,0 x 310	3	626208000
6,5 x 160	3	626209000
6,5 x 210	3	626210000
6,5 x 260	3	626211000
7,0 x 110	3	626213000
7,0 x 160	3	626214000
8,0 x 110	8	626215000
8,0 x 160	8	626216000
8,0 x 210	8	626217000
8,0 x 260	8	626218000
10,0 x 110	8	626219000
10,0 x 160	8	626220000
10,0 x 210	8	626221000
10,0 x 260	8	626222000
10,0 x 310	5	626223000
12,0 x 160	5	626225000
12,0 x 210	5	626226000
12,0 x 260	3	626227000
12,0 x 310	3	626228000
14,0 x 160	3	626230000
14,0 x 210	3	626231000
14,0 x 310	3	626232000

Boormodules, afmetingen module 49 x 60 x 36 cm

Universele houtboor
Basisuitvoering 126 stuks
Art. nr. 690076000

Diameter mm	st.	Art. nr.
4,0 x 85	5	627680000
5,0 x 85	5	627681000
6,0 x 100	10	627683000
6,0 x 150	10	627684000
8,0 x 120	5	627688000
8,0 x 250	5	627689000
10,0 x 120	3	627691000
10,0 x 250	3	627692000
12,0 x 150	3	627693000
12,0 x 250	3	627694000
3,0 x 61	5	627986000
4,0 x 75	5	627987000
5,0 x 86	5	627988000
6,0 x 93	10	627989000
7,0 x 109	3	627990000
8,0 x 117	10	627991000
9,0 x 120	2	627992000
10,0 x 133	10	627993000
11,0 x 142	2	627994000
12,0 x 151	6	627995000
13,0 x 151	2	627996000
14,0 x 151	4	627997000
15,0 x 160	2	627998000
16,0 x 160	4	627999000
18,0 x 180	2	627339000
20,0 x 200	2	627340000

Speed-, hout-, machinehoutboor
Basisuitvoering 92 stuks
Art. nr. 690080000

Diameter mm	st.	Art. nr.
10,0 x 160	3	627312000
12,0 x 160	3	627313000
14,0 x 160	3	627315000
16,0 x 160	3	627316000
18,0 x 160	3	627317000
20,0 x 160	3	627319000
25,0 x 160	3	627322000
26,0 x 160	3	627323000
30,0 x 160	3	627325000
36,0 x 160	3	627327000
3,0 x 61	5	627986000
4,0 x 75	5	627987000
5,0 x 86	5	627988000
6,0 x 93	5	627989000
8,0 x 117	5	627991000
10,0 x 133	5	627993000
12,0 x 151	3	627995000
14,0 x 151	3	627997000
16,0 x 160	3	627999000
18,0 x 180	3	627339000
10,0 x 90	2	627579000
12,0 x 90	2	627580000
14,0 x 90	2	627581000
15,0 x 90	2	627582000
20,0 x 90	2	627585000
25,0 x 90	2	627588000
26,0 x 90	2	627589000
30,0 x 90	2	627591000
35,0 x 90	2	627594000
36,0 x 90	2	627595000



Machinehoutboor
Basisuitvoering 45 stuks
Art. nr. 690081000

Diameter mm	st.	Art. nr.
10,0 x 90	3	627579000
12,0 x 90	3	627580000
14,0 x 90	3	627581000
15,0 x 90	3	627582000
16,0 x 90	3	627583000
18,0 x 90	3	627584000
20,0 x 90	3	627585000
22,0 x 90	2	627586000
24,0 x 90	2	627587000
25,0 x 90	2	627588000
26,0 x 90	2	627589000
28,0 x 90	2	627590000
30,0 x 90	2	627591000
32,0 x 90	2	627592000
34,0 x 90	2	627593000
35,0 x 90	2	627594000
36,0 x 90	2	627595000
38,0 x 90	2	627596000
40,0 x 90	2	627597000

Slangenboor
Basisuitvoering 78 stuks
Art. nr. 690078000

Diameter mm	st.	Art. nr.
8,0 x 230	3	627124000
10,0 x 230	5	627125000
12,0 x 230	5	627126000
14,0 x 230	5	627127000
16,0 x 230	5	627128000
18,0 x 230	2	627129000
20,0 x 230	2	627130000
22,0 x 230	2	627131000
24,0 x 230	2	627132000
26,0 x 230	2	627133000
28,0 x 230	2	627134000
30,0 x 230	2	627135000
32,0 x 230	2	627136000
8,0 x 460	3	627137000
10,0 x 460	5	627138000
12,0 x 460	5	627139000
14,0 x 460	5	627140000
16,0 x 460	5	627141000
18,0 x 460	2	627142000
20,0 x 460	2	627143000
22,0 x 460	2	627144000
24,0 x 460	2	627145000
26,0 x 460	2	627146000
28,0 x 460	2	627147000
30,0 x 460	2	627148000
32,0 x 460	2	627150000

Beton »classic«-, hout-HSS-G-boor
Basisuitvoering 134 stuks
Art. nr. 690085000

Diameter mm	st.	Art. nr.
4,0 x 75	5	627625000
5,0 x 85	5	627626000
6,0 x 100	5	627646000
6,0 x 150	5	627675000
8,0 x 120	5	627652000
8,0 x 200	5	627679000
10,0 x 120	5	627654000
12,0 x 150	3	627656000
14,0 x 150	3	627658000
16,0 x 160	3	627661000
3,0 x 61	5	627986000
4,0 x 75	5	627987000
5,0 x 86	5	627988000
6,0 x 93	5	627989000
8,0 x 117	5	627991000
10,0 x 133	5	627993000
12,0 x 151	3	627995000
14,0 x 151	3	627997000
16,0 x 160	3	627999000
18,0 x 180	3	627339000
3,0 x 61	5	627954000
3,5 x 70	5	627957000
4,0 x 75	5	627958000
4,5 x 80	5	627961000
5,0 x 86	5	627963000
5,5 x 93	5	627966000
6,0 x 93	5	627967000
6,5 x 101	5	627968000
8,0 x 117	5	627973000
10,0 x 133	3	627978000

Speed-, glasboor
Basisuitvoering 75 stuks
Art. nr. 690077000

Diameter mm	st.	Art. nr.
8,0 x 160	3	627311000
10,0 x 160	3	627312000
12,0 x 160	3	627313000
13,0 x 160	3	627314000
14,0 x 160	3	627315000
16,0 x 160	3	627316000
18,0 x 160	3	627317000
19,0 x 160	3	627318000
20,0 x 160	6	627319000
22,0 x 160	3	627320000
24,0 x 160	3	627321000
25,0 x 160	3	627322000
26,0 x 160	3	627323000
28,0 x 160	3	627324000
30,0 x 160	3	627325000
32,0 x 160	3	627326000
36,0 x 160	3	627327000
38,0 x 160	3	627328000
(Verl.) 270	3	627329000
4,0 x 65	3	627243000
5,0 x 65	3	627244000
6,0 x 65	3	627245000
8,0 x 65	3	627246000
10,0 x 65	3	627247000

Borenkasten-HSS-R



Borenkast, klein
■ Op de kleinste ruimte (37,5 x 23,5 x 20,5 cm) de belangrijkste HSS-boren met de hoogste omzet, rolgewalste uitvoering

Inhoud	Art. nr.
29 afmetingen met in totaal 490 boren: Ø 1,0–13,0 mm, 0,5 mm olopend, bovendien Ø 3,2 mm, 4,2 mm, 4,8 mm, 6,8 mm	690103000



Borenkast groot
■ De belangrijkste HSS-boren met de hoogste omzet, rolgewalste uitvoering

Inhoud	Art. nr.
98 afmetingen met in totaal 945 boren: Ø 1,0–13,0 mm, 0,1 mm olopend, bovendien Ø 10,2 mm	690106000

Borenkasten HSS-G



Borenkast, klein
■ Op de kleinste ruimte (37,5 x 23,5 x 20,5 cm) de belangrijkste HSS-boren met de hoogste omzet, geslepen uitvoering

Inhoud	Art. nr.
29 afmetingen met in totaal 410 boren: Ø 1,0–13,0 mm, 0,5 mm olopend, bovendien Ø 3,2 mm, 4,2 mm, 4,8 mm, 6,8 mm	690104000

Gatenzaagmodule



Decoupeerzaagbladmodule



Decoupeerzaagbladmodule



HSS-bimetalen gatenzagen
Basisuitvoering 58 stuks
Art. nr. 690425000

Benaming	Ø mm	st.	Art. nr.
	19	2	625163000
	20	2	625164000
	25	2	625168000
	29	2	625170000
	32	2	625172000
	35	2	625174000
	38	2	625176000
	40	2	625177000
	44	2	625180000
	51	2	625184000
	57	2	625188000
	60	2	625190000
	64	2	625191000
	68	2	625194000
	76	2	625197000
	83	2	625199000
	95	2	625203000
Centreerboor, (6,35 mm)		8	625220000
Adapter SW9 (14 - 30 mm)		8	625215000
Adapter SW11 (32 - 152 mm)		8	625216000

Decoupeerzaagbladmodule, klein
Basisuitvoering 180 stuks
Art. nr. 690101000

Gelijk aan Bosch type	Nuttige lengte mm	Tand-deling in mm	st.	Art. nr.
T 119 BO	50	1,2	10	623646000
T 119 B	50	2	10	623631000
T 111 C	75	3	10	623632000
T 144 D	75	4	10	623633000
T 244 D	75	4	10	623649000
T 101 D	75	4	10	623635000
T 101 B	75	2,5	10	623634000
T 301 CD	85	3	10	623654000
T 234 X	90	progr.	10	623675000
Assortiment			10	623645000
T 118 G	50	0,7	10	623636000
T 118 A	50	1,2	10	623637000
T 118 B	50	2	10	623638000
T 127 D	75	3	10	623639000
T 118 AF	50	1,2	10	623971000
T 318 A	100	1,2	10	623629000
T 123 X	75	progr.	10	623676000
T 345 XF	105	progr.	10	623677000

Decoupeerzaagbladmodule, groot
Basisuitvoering 270 stuks
Art. nr. 690105000

Gelijk aan Bosch type	Nuttige lengte mm	Tand-deling in mm	st.	Art. nr.
T 119 BO	50	1,2	10	623646000
T 119 B	50	2	10	623631000
T 111 C	75	3	10	623632000
T 144 D	75	4	10	623633000
T 244 D	75	4	10	623649000
T 144 DP	75	4	10	623694000
T 101 D	75	4	10	623635000
T 101 BR	75	2,5	10	623650000
T 101 B	75	2,5	10	623634000
T 101 AO	50	1,35	10	623651000
T 301 CLF	105	3	10	623977000
T 301 CD	85	3	10	623654000
T 234 X	90	progr.	10	623675000
Assortiment			10	623645000
T 118 G	50	0,7	10	623636000
T 118 A	50	1,2	10	623637000
T 218 A	50	1,2	10	623647000
T 118 B	50	2	10	623638000
T 127 D	75	3	10	623639000
T 101 A	75	2	10	623640000
T 118 AF	50	1,2	10	623971000
T 118 EF	50	1,5	10	623972000
T 118 BF	50	2	10	623973000
T 127 DF	75	3	10	623974000
T 318 A	100	1,2	10	623629000
T 123 X	75	progr.	10	623676000
T 345 XF	105	progr.	10	623677000

Art.nr.	Blz.	Art.nr.	Blz.	Art.nr.	Blz.	Art.nr.	Blz.	Art.nr.	Blz.	Art.nr.	Blz.
600065	306	600444	300	600842	210	601538	477	602024	403	604111	526
600066	303	600448	101	600843	211	601539	477	602034	403	604112	526
600079	19	600463	55	600845	33	601540	478	602045	403	604113	527
600080	19	600464	107	600855	339	601541	479	602057	382	604114	527
600093	20	600465	101	600861	209	601542	478	602058	404	604115	487
600103	326	600468	102	600862	209	601543	479	602059	404	604116	489
600129	301	600472	108	600863	210	601544	474	602060	393	604117	486
600131	301	600476	101	600865	210	601545	475	602102	26	604118	480
600132	214	600488	107	600866	211	601546	475	602104	26	604119	484
600133	214	600492	102	600867	211	601548	481	602106	54	604120	486
600136	326	600496	102	600882	335	601549	481	602111	54	605052	460
600154	46	600506	108	600955	339	601550	482	602113	23	605053	460
600156	19	600512	219	600962	528	601551	482	602115	167	606101	208
600157	19	600514	105	600963	528	601552	485	602116	25	606153	264
600169	110	600515	104	600964	528	601553	485	602117	21	606154	265
600170	110	600516	104	600965	529	601554	490	602170	41	606156	264
600174	44	600534	104	600966	529	601555	490	602174	41	606157	265
600177	110	600535	109	600967	530	601556	491	602175	150	606162	421
600179	110	600542	341	600968	532	601557	491	602177	63	606163	421
600191	45	600544	341	600969	532	601558	492	602183	175	606164	423
600192	46	600545	341	600970	534	601559	492	602191	27	606165	423
600210	38	600548	105	600971	533	601560	489	602192	31	606166	424
600261	29	600552	109	600972	533	601561	487	602193	27	606167	424
600288	53	600562	103	600973	533	601562	493	602195	290	606176	56
600311	306	600572	103	600974	534	601563	495	602196	290	606177	370
600321	45	600580	216	600975	535	601564	494	602198	37	606178	370
600323	220	600581	217	600976	535	601566	494	602200	31	606212	23
600334	57	600582	217	600977	536	601567	494	602203	63	606213	22
600340	268	600585	216	600978	537	601568	495	602204	292	606214	22
600341	269	600593	218	600979	537	601569	500	602205	37	606461	111
600343	215	600596	269	600980	537	601570	500	602206	25	606462	115
600353	215	600615	184	601030	352	601571	500	602207	25	606463	111
600354	93	600616	184	601040	352	601572	501	602217	25	606464	115
600360	214	600617	184	601041	352	601573	501	602233	502	606465	115
600365	384	600618	185	601042	353	601574	497	602234	502	606466	112
600367	22	600621	47	601043	353	601575	497	602235	502	606467	116
600368	53	600627	185	601119	384	601576	497	602236	502	606468	112
600369	22	600635	221	601204	340	601577	498	602242	55	606469	116
600370	53	600636	221	601205	413	601578	498	602243	176	606470	116
600371	93	600637	267	601229	331	601579	504	602244	161	606471	113
600374	95	600638	47	601230	92	601580	504	602245	30	606472	116
600375	307	600639	47	601231	94	601581	505	602264	21	606473	113
600376	95	600657	266	601232	92	601582	505	602265	165	606474	117
600380	93	600658	266	601233	94	601583	504	602268	49	606475	117
600383	215	600659	267	601234	92	601584	504	602269	49	606476	117
600384	95	600667	441	601235	94	601585	505	602298	50	608745	553
600385	20	600668	442	601240	96	601586	505	602316	30	608755	553
600388	96	600670	208	601241	100	601587	477	602325	26	608765	553
600389	96	600671	208	601242	106	601588	479	602334	26	608855	554
600396	270	600672	208	601243	100	601589	477	602335	197	608865	554
600398	97	600676	441	601306	40	601650	393	602350	28	608875	554
600404	43	600687	268	601401	354	601750	200	602351	28	609225	299
600405	299	600688	270	601402	355	601751	194	602352	32	611216	434
600407	106	600696	263	601403	354	601752	195	602353	32	611350	305
600408	97	600712	263	601404	355	601753	195	602365	393	611351	305
600414	98	600724	335	601405	50	601754	48	602540	432	611750	200
600422	99	600737	330	601531	474	601755	195	603030	395	612216	434
600428	98	600738	330	601532	473	602012	401	603034	395	613021	52
600436	99	600795	62	601533	473	602013	401	603822	388	613022	48
600441	304	600806	219	601534	473	602014	402	603823	389	613060	75
600442	304	600840	209	601536	476	602015	402	603824	388	613069	75
600443	300	600841	209	601537	476	602019	395	603827	39	613072	41

Art.nr.	Blz.	Art.nr.	Blz.	Art.nr.	Blz.	Art.nr.	Blz.	Art.nr.	Blz.	Art.nr.	Blz.	Art.nr.	Blz.	Art.nr.	Blz.	Art.nr.	Blz.	Art.nr.	Blz.	Art.nr.	Blz.	Art.nr.	Blz.	Art.nr.	Blz.
613075	42	0114026100	465	616185000	124	616446000	122	616739000	128	623272000	151	623357000	279	623507000	171	623634000	360	623759000	560	623975000	361	624082000	312		
613077	42	0130170100	413	616186000	123	616447000	122	616741000	123	623273000	151	623358000	278	623508000	171	623635000	360	623760000	560	623976000	360	624083000	312		
613078	43	0130200100	414	616187000	123	616448000	122	616742000	122	623275000	136	623359000	278	623509000	171	623636000	361	623796000	137	623977000	361	624084000	312		
613080	76	0130200110	414	616188000	122	616449000	125	616744000	123	623276000	148	623365000	279	623510000	171	623637000	361	623796700	137	623978000	362	624085000	312		
613082	76	0192901000	438	616189000	123	616450000	122	616745000	127	623278000	136	623366000	279	623511000	172	623638000	362	623801000	137	623979000	362	624086000	312		
613083	77	0193330000	439	616191000	122	616452000	122	616747000	128	623279000	136	623367000	279	623512000	169	623639000	363	623803000	138	623980000	360	624087000	312		
613085	77	0200033000	464	616192000	123	616453000	125	616748000	128	623280000	136	623368000	279	623513000	170	623640000	363	623804000	137	623998000	360	624088000	312		
613101	61	0250400055	538	616195000	125	616454000	122	616749000	128	623281000	136	623369000	279	623514000	170	623641000	363	623805000	137	623999000	361	624089000	312		
614044	294	0250500050	538	616196000	125	616455000	125	616751000	125	623282000	136	623370000	280	623519000	169	623645000	364	623851000	558	624001000	311	624092000	151		
614045	294	0250660000	520	616197000	79	616456000	122	616752000	125	623283000	136	623371000	282	623520000	171	623646000	359	623852000	558	624002000	311	624094000	134		
614046	295	0250660006	521	616198000	79	616457000	122	616753000	125	623284000	136	623372000	283	623521000	246	623647000	362	623854000	557	624003000	311	624101000	135		
614047	295	0250750000	525	616199000	79	616458000	125	616754000	129	623287000	151	623373000	283	623522000	171	623648000	363	623855000	557	624004000	311	624102000	135		
618121	397	0250750013	522	616200000	79	616460000	127	616760000	129	623288000	151	623375000	279	623524000	171	623649000	359	623856000	557	624005000	311	624103000	134		
619000	51	0250750100	523	616202000	127	616462000	127	616763000	129	623289000	151	623376000	279	623525000	171	623650000	360	623857000	557	624006000	311	624104000	134		
619001	51	0250800000	520	616203000	127	616464000	127	616770000	122	623290000	136	623377000	279	623526000	170	623651000	359	623858000	558	624007000	311	624105000	135		
619003	432	0250800002	521	616204000	127	616465000	127	616792000	129	623291000	136	623378000	279	623527000	170	623652000	363	623859000	558	624008000	311	624106000	135		
619004	436	0251200009	522	616208000	124	616468000	127	616795000	129	623292000	136	623379000	279	623528000	170	623654000	360	623860000	558	624019000	311	624107000	135		
619008	458	0251300000	520	616209000	124	616477000	122	616796000	129	623298000	159	623380000	279	623529000	173	623657000	364	623862000	203	624020000	311	624122000	134		
619009	459	0251400000	524	616210000	124	616479000	125	622971000	135	623299000	280	623381000	279	623530000	173	623658000	364	623867000	203	624021000	311	624123000	134		
619010	459	0251500000	525	616212000	127	616486000	128	622972000	135	623300000	159	623382000	279	623531000	255	623662000	363	623874000	559	624022000	311	624124000	134		
619125	199	0251600000	524	616213000	127	616487000	128	622973000	135	623309000	564	623383000	279	623536000	173	623663000	363	623894000	558	624023000	311	624135000	134		
619150	199	0251800000	525	616215000	126	616500000	124	622974000	135	623310000	277	623384000	279	623537000	173	623664000	366	623903000	365	624024000	311	624136000	134		
619175	200	600890000	257	616216000	124	616501000	124	622975000	135	623311000	277	623385000	279	623538000	173	623665000	367	623905000	365	624025000	311	624137000	134		
619200	201	602117600	21	616217000	124	616505000	122	622976000	135	623312000	277	623386000	279	623539000	173	623669000	367	623906000	365	624026000	311	624138000	134		
619201	201	602117610	21	616218000	124	616506000	122	622977000	135	623313000	277	623387000	279	623541000	173	623670000	367	623907000	366	624027000	311	624139000	134		
619216	431	602351660	28	616219000	124	616507000	122	622981000	135	623314000	277	623391000	280	623542000	169	623671000	363	623909000	366	624028000	312	624140000	134		
619250	201	602351770	28	616220000	124	616508000	122	622982000	135	623315000	277	623392000	280	623545000	349	623675000	361	623910000	149	624029000	312	624141000	134		
619260	431	612001000	258	616222000	124	616509000	122	622984000	135	623316000	277	623393000	280	623546000	349	623676000	362	623920000	359	624030000	312	624142000	134		
619261	431	612003000	258	616224000	124	616512000	124	622985000	135	623317000	277	623394000	280	623547000	349	623677000	361	623921000	359	624031000	312	624143000	134		
619305	432	616100000	123	616226000	124	616513000	124	622986000	135	623318000	277	623395000	280	623548000	349	623678000	359	623923000	360	624032000	312	624144000	134		
620001	286	616101000	123	616227000	124	616514000	125	622987000	135	623319000	277	623396000	280	623549000	349	623679000	360	623924000	362	624033000	312	624145000	134		
620002	286	616102000	123	616228000	124	616515000	125	622991000	135	623320000	277	623398000	280	623550000	349	623684000	363	623925000	362	624034000	312	624207000	258		
620016	552	616103000	123	616229000	124	616516000	125	622992000	135	623321000	277	623399000	280	623551000	349	623685000	360	623926000	362	624035000	312	624208000	258		
620017	552	616104000	123	616270000	123	616517000	129	622994000	135	623322000	277	623443000	367	623560000	196	623686000	361	623929000	362	624036000	312	624216000	134		
620018	552	616105000	123	616271000	123	616518000	129	622995000	135	623323000	277	623463000	278	623561000	196	623687000	363	623933000	360	624037000	310	624217000	134		
620044	285	616107000	123	616273000	123	616519000	129	622996000	135	623324000	277	623464000	278	623562000	196	623688000	363	623934000	149	624038000	314	624218000	134		
620045	285	616109000	123	616274000	123	616554000	127	622997000	135	623325000	277	623468000	170	623567000	170	623690000	359	623935000	149	624039000	314	624219000	134		
620046	285	616111000	123	616275000	128	616560000	127	623031000	280	623326000	277	623469000	170	623569000	71	623691000	360	623936000	365	624041000	310	624220000	134		
620047	34	616115000	123	616277000	128	616561000	127	623032000	280	623327000	277	623470000	169	623591000	366	623692000	361	623937000	366	624042000	310	624221000	134		
620048	34	616119000	123	616279000	128	616563000	127	623034000	280	623328000	277	623473000	169	623595000	366	623693000	361	623938000	365	624043000	310	624222000	134		
620049	34	616121000	122	616285000	124	616572000	127	623035000	280	623329000	277	623474000	169	623596000	366	623694000	360	623939000	366	624044000	310	624223000	134		
657009	56	616122000	125	616286000	124	616573000	127	623036000	280	623330000	277	623475000	169	623597000	366	623695000	361	623940000	365	624045000	310	624224000	134		
657010	56	616123000	122	616290000	128	616604000	128	623038000	280	623331000	277	623476000	169	623599000	566	623696000	361	623941000	365	624046000	310	624225000	134		
657011	56	616126000	125	616291000	128	616610000	128	623107000	152	623333000	277	623477000	170	623600000	364	623697000	362	623942000	365	624047000	310	624226000	134		
657012	56	616127000	122	616299000	123	616622000	128	623112000	132	623334000	277	623479000	170	623603000	359	623698000	364	623943000	365	624048000	310	624227000	135		
657013	56	616135000	126	616300000	122																				

Art.nr.	Blz.	Art.nr.	Blz.	Art.nr.	Blz.	Art.nr.	Blz.	Art.nr.	Blz.	Art.nr.	Blz.	Art.nr.	Blz.	Art.nr.	Blz.	Art.nr.	Blz.	Art.nr.	Blz.	Art.nr.	Blz.	Art.nr.	Blz.
624307000	566	624840000	151	625057000	238	625213000	254	625595000	64	625770000	315	626170000	133	626232000	275	626319000	178	626417000	158	626523000	224	626622000	225
624308000	566	624873000	136	625059000	238	625214000	254	625596000	64	625771000	315	626171000	133	626233000	275	626320000	178	626418000	136	626524000	224	626623000	226
624309000	566	624911000	258	625062000	238	625215000	254	625597000	64	625774000	316	626172000	272	626234000	275	626322000	178	626419000	69	626525000	224	626624000	226
624310000	566	624912000	151	625064000	238	625216000	254	625598000	323	625786000	315	626173000	272	626235000	275	626323000	178	626420000	69	626526000	224	626625000	227
624346000	136	624913000	151	625066000	238	625217000	254	625599000	323	625787000	315	626174000	272	626236000	275	626344000	163	626421000	71	626527000	224	626626000	227
624347000	136	624915000	151	625123000	248	625218000	254	625600000	319	625788000	315	626175000	272	626237000	275	626345000	163	626427000	462	626528000	224	626627000	227
624356000	133	624916000	151	625126000	248	625220000	254	625601000	323	625789000	315	626176000	272	626238000	275	626346000	163	626428000	462	626529000	224	626640000	328
624358000	133	624917000	151	625128000	248	625226000	69	625602000	323	625790000	315	626177000	272	626239000	275	626347000	163	626429000	462	626530000	224	626641000	328
624359000	133	624925000	151	625129000	248	625229000	273	625603000	319	625791000	315	626178000	272	626240000	275	626348000	163	626431000	556	626531000	224	626642000	328
624391000	132	624926000	151	625130000	248	625230000	274	625604000	319	625792000	315	626179000	272	626241000	274	626349000	163	626432000	556	626532000	224	626643000	328
624392000	132	624927000	151	625150000	240	625231000	274	625605000	319	625793000	315	626180000	272	626243000	276	626350000	163	626433000	556	626533000	224	626644000	328
624393000	132	624928000	151	625160000	253	625232000	274	625606000	319	625795000	316	626181000	272	626244000	276	626351000	163	626434000	556	626534000	224	626645000	328
624394000	132	624929000	152	625161000	253	625233000	274	625607000	319	625881000	316	626182000	272	626245000	276	626352000	163	626435000	556	626535000	224	626646000	328
624395000	132	624940000	70	625162000	253	625234000	274	625608000	319	625882000	316	626183000	272	626246000	276	626353000	163	626436000	556	626536000	224	626647000	328
624396000	132	624941000	70	625163000	253	625235000	274	625609000	319	625883000	316	626184000	272	626248000	275	626354000	163	626438000	556	626537000	224	626648000	328
624397000	132	624942000	70	625164000	253	625236000	274	625610000	319	625884000	316	626185000	272	626249000	275	626355000	163	626440000	556	626538000	224	626649000	328
624398000	132	624943000	70	625165000	253	625237000	274	625611000	319	625885000	316	626186000	272	626268000	275	626360000	163	626441000	556	626539000	224	626650000	328
624475000	133	624944000	70	625166000	253	625238000	274	625612000	319	625886000	317	626187000	272	626269000	275	626361000	163	626442000	556	626540000	224	626651000	328
624477000	133	624945000	70	625167000	253	625239000	274	625613000	319	625887000	317	626188000	272	626270000	275	626362000	163	626443000	556	626541000	224	626652000	328
624478000	133	624946000	70	625168000	253	625240000	274	625614000	319	625888000	317	626189000	272	626271000	275	626363000	163	626444000	556	626571000	225	626653000	328
624480000	315	624947000	70	625169000	253	625241000	274	625615000	319	625891000	317	626190000	272	626272000	275	626368000	158	626446000	556	626572000	225	626654000	328
624481000	315	624958000	70	625170000	253	625242000	274	625616000	319	625892000	317	626191000	272	626273000	275	626369000	158	626447000	556	626573000	225	626655000	328
624482000	315	624959000	70	625171000	253	625243000	274	625617000	319	625893000	317	626192000	272	626274000	275	626370000	158	626449000	557	626574000	225	626656000	328
624483000	315	624967000	151	625172000	253	625244000	274	625618000	319	625894000	317	626193000	272	626275000	275	626371000	159	626460000	79	626575000	225	626657000	329
624484000	315	624968000	151	625173000	253	625245000	274	625619000	315	625895000	317	626194000	272	626276000	275	626372000	159	626461000	79	626576000	225	626658000	329
624485000	315	624970000	320	625174000	253	625246000	274	625620000	315	625896000	317	626195000	272	626277000	275	626373000	160	626462000	79	626577000	225	626659000	328
624486000	315	624971000	320	625175000	253	625247000	274	625621000	315	625897000	317	626196000	272	626278000	275	626374000	160	626463000	79	626578000	225	626660000	328
624490000	316	624972000	320	625176000	254	625248000	274	625622000	315	625898000	317	626197000	272	626279000	177	626375000	160	626464000	79	626579000	225	626661000	329
624491000	315	624980000	70	625177000	254	625249000	272	625623000	315	625928000	324	626198000	272	626280000	177	626376000	160	626470000	80	626580000	225	626662000	329
624492000	315	624981000	70	625178000	254	625250000	272	625624000	315	625929000	324	626199000	272	626281000	177	626377000	160	626471000	80	626581000	225	626663000	329
624493000	315	624982000	70	625179000	254	625251000	273	625625000	315	625930000	324	626200000	274	626282000	177	626378000	164	626482000	80	626582000	225	626664000	329
624494000	315	624983000	70	625180000	254	625254000	273	625639000	317	625931000	324	626201000	274	626283000	177	626379000	164	626483000	80	626583000	225	626665000	329
624495000	316	624984000	70	625181000	254	625255000	273	625641000	317	625932000	324	626202000	274	626284000	177	626380000	164	626486000	80	626584000	225	626700000	562
624496000	316	624985000	70	625182000	254	625256000	272	625642000	317	625933000	324	626203000	274	626285000	177	626381000	164	626487000	80	626585000	225	626701000	561
624497000	316	624986000	70	625184000	254	625257000	272	625643000	317	625940000	324	626204000	274	626286000	177	626382000	164	626488000	79	626586000	225	626702000	562
624575000	555	624987000	70	625185000	254	625258000	272	625644000	317	625941000	324	626205000	274	626290000	178	626383000	163	626489000	79	626587000	225	626703000	561
624576000	555	624988000	321	625186000	254	625259000	272	625645000	317	625942000	324	626206000	274	626291000	178	626384000	163	626490000	79	626588000	225	626704000	562
624577000	555	624992000	320	625187000	254	625341000	64	625646000	317	625943000	324	626207000	274	626292000	178	626386000	163	626491000	79	626589000	225	626705000	563
624578000	555	624994000	321	625188000	254	625342000	64	625657000	318	625944000	324	626208000	275	626293000	178	626387000	163	626492000	79	626590000	225	626706000	564
624721000	317	624995000	321	625189000	254	625343000	64	625658000	309	626117000	275	626209000	275	626294000	178	626388000	163	626500000	224	626591000	225	626707000	563
624722000	317	624996000	321	625190000	254	625344000	64	625681000	70	626118000	275	626210000	275	626295000	178	626390000	163	626501000	224	626592000	225	626708000	563
624723000	317	625006000	237	625191000	254	625354000	287	625682000	70	626119000	275	626211000	275	626296000	178	626391000	163	626502000	224	626593000	225	626710000	561
624724000	317	625007000	237	625192000	254	625434000	255	625683000	70	626120000	275	626212000	275	626297000	178	626392000	163	626503000	224	626594000	225	626721000	561
624725000	317	625009000	237	625193000	254	625435000	255	625684000	70	626121000	275	626213000	275	626298000	178	626394000	163	626504000	224	626595000	225	626730000	147
624726000	317	625011000	237	625194000	254	625437000	65	625685000	70	626122000	275	626214000	275	626299000	178	626395000	166	626505000	224	626596000	225	626731000	147

Art.nr.	Blz.	Art.nr.	Blz.	Art.nr.	Blz.	Art.nr.	Blz.	Art.nr.	Blz.	Art.nr.	Blz.	Art.nr.	Blz.	Art.nr.	Blz.	Art.nr.	Blz.	Art.nr.	Blz.	Art.nr.	Blz.	Art.nr.	Blz.
626816000	80	627145000	247	627316000	248	627442000	239	627582000	248	627702000	235	627764000	236	627943000	237	628013000	345	628085000	348	628170000	141	628256000	375
626996000	323	627146000	247	627317000	249	627443000	239	627583000	248	627703000	235	627765000	236	627944000	237	628014000	345	628087000	348	628171000	141	628257000	375
627001000	252	627147000	247	627318000	249	627444000	239	627584000	248	627704000	235	627766000	236	627945000	238	628015000	345	628088000	348	628172000	142	628258000	376
627002000	252	627148000	247	627319000	249	627445000	239	627585000	248	627705000	235	627767000	236	627946000	238	628016000	345	628090000	348	628173000	142	628260000	375
627003000	252	627150000	247	627320000	249	627446000	239	627586000	248	627706000	235	627768000	236	627947000	238	628017000	345	628091000	348	628174000	142	628261000	375
627004000	252	627151000	565	627321000	249	627447000	239	627587000	248	627707000	235	627769000	236	627948000	238	628018000	345	628092000	348	628175000	142	628262000	375
627005000	252	627152000	565	627322000	249	627448000	239	627588000	248	627708000	235	627770000	236	627949000	238	628019000	345	628093000	348	628176000	142	628263000	375
627006000	252	627153000	565	627323000	249	627449000	239	627589000	248	627709000	235	627771000	236	627950000	238	628020000	345	628094000	346	628177000	142	628264000	379
627007000	252	627154000	565	627324000	249	627450000	239	627590000	248	627710000	235	627772000	236	627951000	238	628021000	345	628100000	346	628180000	142	628265000	377
627008000	252	627156000	565	627325000	249	627451000	239	627591000	248	627711000	235	627773000	236	627952000	238	628022000	345	628101000	346	628182000	143	628266000	377
627009000	252	627157000	565	627326000	249	627452000	239	627592000	248	627712000	235	627774000	236	627953000	238	628023000	345	628102000	346	628183000	143	628267000	374
627010000	252	627158000	249	627327000	249	627454000	239	627593000	248	627713000	235	627775000	236	627954000	238	628024000	345	628105000	346	628184000	143	628268000	374
627012000	252	627159000	249	627328000	249	627455000	239	627594000	248	627714000	235	627776000	236	627955000	238	628025000	345	628108000	346	628185000	143	628269000	376
627013000	252	627160000	249	627329000	249	627456000	239	627595000	248	627715000	235	627777000	236	627957000	238	628030000	346	628109000	346	628186000	143	628300000	145
627037000	253	627161000	249	627330000	240	627457000	239	627596000	248	627716000	235	627778000	236	627958000	238	628031000	346	628110000	346	628187000	143	628301000	145
627038000	253	627162000	249	627331000	240	627458000	239	627597000	248	627717000	235	627779000	236	627960000	238	628032000	346	628111000	141	628190000	143	628302000	145
627039000	253	627164000	249	627332000	240	627459000	239	627598000	248	627718000	235	627780000	236	627961000	238	628033000	346	628112000	141	628192000	143	628303000	145
627040000	253	627171000	251	627333000	240	627460000	239	627599000	248	627719000	235	627781000	236	627962000	238	628034000	346	628113000	141	628193000	143	628304000	145
627041000	281	627173000	251	627334000	240	627461000	239	627601000	256	627720000	235	627782000	236	627963000	238	628035000	346	628114000	141	628194000	143	628305000	145
627042000	281	627174000	249	627335000	240	627462000	239	627608000	256	627721000	235	627783000	236	627966000	238	628036000	346	628115000	141	628195000	143	628306000	145
627043000	281	627176000	251	627336000	240	627463000	239	627609000	192	627722000	235	627784000	236	627967000	238	628037000	346	628116000	141	628196000	143	628307000	145
627044000	65	627179000	252	627337000	240	627464000	240	627621000	255	627723000	235	627785000	236	627968000	238	628038000	346	628117000	141	628201000	281	628308000	145
627053000	66	627180000	251	627338000	240	627465000	240	627625000	242	627724000	235	627786000	236	627969000	238	628039000	346	628118000	141	628202000	281	628309000	145
627064000	66	627181000	251	627339000	246	627466000	240	627626000	242	627725000	235	627787000	236	627970000	238	628040000	346	628121000	141	628203000	281	628310000	145
627075000	66	627182000	251	627340000	246	627467000	242	627627000	242	627726000	235	627788000	236	627971000	238	628041000	346	628123000	141	628204000	281	628311000	145
627077000	68	627185000	251	627347000	249	627468000	242	627640000	256	627727000	235	627789000	236	627973000	238	628042000	347	628124000	142	628205000	144	628312000	145
627094000	250	627190000	252	627354000	192	627469000	242	627646000	242	627728000	235	627790000	236	627975000	238	628043000	347	628125000	142	628206000	144	628313000	145
627096000	250	627191000	251	627360000	148	627470000	242	627650000	242	627729000	235	627792000	236	627976000	238	628044000	346	628126000	142	628208000	144	628314000	145
627097000	250	627192000	251	627361000	148	627471000	242	627651000	242	627730000	235	627795000	236	627977000	238	628045000	347	628127000	142	628209000	144	628315000	145
627098000	250	627193000	251	627362000	81	627473000	242	627652000	242	627731000	235	627800000	236	627978000	238	628046000	347	628128000	142	628210000	392	628316000	145
627100000	257	627200000	252	627389000	243	627474000	242	627653000	242	627732000	235	627805000	236	627980000	238	628047000	347	628129000	142	628211000	392	628317000	145
627104000	258	627202000	252	627391000	243	627476000	242	627654000	242	627733000	235	627810000	236	627981000	238	628048000	347	628130000	142	628212000	392	628318000	145
627107000	192	627224000	243	627392000	243	627478000	242	627655000	242	627734000	235	627815000	236	627982000	238	628049000	347	628131000	142	628213000	392	628322000	145
627111000	252	627225000	243	627393000	243	627480000	242	627656000	242	627735000	235	627820000	236	627983000	238	628051000	347	628132000	142	628214000	391	628329000	192
627112000	250	627226000	243	627394000	243	627487000	242	627657000	242	627736000	235	627825000	237	627984000	238	628053000	347	628133000	142	628215000	392	628330000	190
627115000	247	627227000	243	627395000	243	627490000	242	627658000	242	627737000	235	627827000	237	627985000	238	628054000	347	628134000	142	628220000	345	628331000	190
627116000	247	627228000	243	627396000	243	627491000	242	627659000	242	627738000	235	627862000	237	627986000	246	628055000	347	628135000	142	628221000	347	628332000	190
627119000	250	627229000	243	627399000	243	627492000	242	627661000	242	627739000	235	627867000	237	627987000	246	628056000	347	628136000	142	628222000	347	628333000	190
627120000	250	627230000	243	627401000	240	627493000	242	627662000	242	627740000	235	627872000	237	627988000	246	628057000	347	628139000	142	628223000	348	628334000	190
627121000	250	627237000	68	627402000	240	627514000	239	627664000	242	627741000	235	627874000	237	627989000	246	628058000	347	628141000	143	628224000	347	628336000	190
627122000	250	627238000	68	627403000	240	627515000	239	627665000	242	627742000	235	627875000	237	627990000	246	628059000	347	628142000	143	628225000	347	628337000	190
627124000	247	627240000	68	627404000	240	627516000	239	6276675000	242	627743000	235	627877000	237	627991000	246	628060000	347	628143000	143	628226000	348	628338000	190
627125000	247	627241000	68	627405000	240	627517000	239	627679000	242	627744000	235	627882000	237	627992000	246	628061000	347	628144000	143	628227000	347	628339000	190
627126000	247	627242000	68	627409000	243	627518000	239	627680000	243	627745000	235	627883000	237	627993000	246	628062000	347	628145000	143	628228000	347	628340000	190
627127000	247	627243000	244	627410000	243	627519000	239	627681000	243	627746000	235	627884000	237	627994000	246	628063000	348	628146000	14				

Art.nr.	Blz.	Art.nr.	Blz.	Art.nr.	Blz.	Art.nr.	Blz.	Art.nr.	Blz.	Art.nr.	Blz.	Art.nr.	Blz.	Art.nr.	Blz.	Art.nr.	Blz.	Art.nr.	Blz.	Art.nr.	Blz.	Art.nr.	Blz.
628359000	187	628733000	514	628850000	287	630194000	190	630519000	273	630788000	202	631094000	376	631345000	412	631715000	276	631848000	273	631991000	375	636362000	230
628360000	187	628734000	514	628860000	496	630195000	190	630526000	273	630789000	202	631095000	374	631348000	411	631720000	336	631849000	273	631992000	375	636363000	230
628361000	187	628735000	514	628861000	496	630201000	196	630527000	273	630791000	81	631096000	374	631349000	411	631751000	407	631850000	273	631993000	375	636364000	230
628362000	187	628736000	514	628862000	496	630202000	196	630528000	273	630792000	81	631097000	376	631360000	152	631752000	407	631851000	273	635000000	145	636515000	231
628363000	187	628737000	514	628863000	496	630203000	196	630531000	273	630796000	408	631098000	377	631362000	407	631753000	412	631852000	273	635008000	231	636516000	231
628364000	187	628738000	514	628870000	496	630244000	409	630532000	273	630798000	408	631110000	191	631363000	408	631754000	411	631853000	273	635019000	231	636517000	231
628365000	188	628739000	514	628871000	496	630245000	409	630533000	273	630800000	149	631111000	191	631364000	408	631757000	411	631854000	273	635033000	231	636518000	230
628366000	188	628740000	514	628872000	496	630272000	336	630536000	273	630802000	149	631112000	191	631365000	408	631758000	322	631855000	273	635035000	231	636519000	230
628367000	188	628741000	514	628873000	496	630276000	283	630537000	273	630813000	146	631114000	324	631370000	407	631780000	272	631856000	273	635036000	231	636520000	230
628368000	188	628746000	514	628874000	496	630282000	336	630538000	274	630814000	146	631120000	378	631382000	559	631785000	273	631864000	272	635049000	231	636601000	229
628369000	188	628747000	514	629005000	457	630296000	411	630539000	274	630815000	146	631122000	378	631387000	278	631788000	273	631866000	273	635050000	231	636602000	229
628370000	188	628748000	514	629006000	457	630298000	411	630540000	274	630820000	191	631125000	376	631388000	278	631789000	273	631868000	273	635054000	231	636612000	230
628371000	188	628749000	514	629060000	203	630299000	412	630541000	274	630829000	259	631129000	374	631407000	377	631793000	273	631876000	273	635056000	231	636613000	230
628372000	187	628754000	514	629061000	203	630311000	412	630542000	274	630867000	408	631130000	374	631420000	278	631794000	273	631879000	273	635058000	231	636614000	230
628373000	187	628755000	514	629062000	203	630312000	407	630548000	274	630868000	409	631137000	379	631421000	278	631797000	273	631894000	412	635072000	231	636615000	229
628374000	187	628756000	514	629063000	203	630313000	412	630549000	274	630885000	398	631139000	378	631422000	278	631800000	283	631907000	379	635100000	69	636616000	229
628375000	188	628759000	513	629064000	203	630314000	408	630550000	259	630886000	398	631144000	379	631424000	278	631801000	273	631909000	375	635104000	232	636617000	229
628376000	188	628760000	513	629065000	203	630316000	283	630551000	259	630887000	398	631146000	379	631425000	278	631802000	273	631910000	379	635105000	232	636619000	229
628377000	188	628790000	425	629066000	203	630317000	408	630552000	259	630889000	398	631150000	309	631435000	555	631803000	273	631911000	376	635114000	232	636620000	229
628378000	188	628791000	71	629067000	203	630320000	408	630553000	259	630891000	398	631156000	309	631449000	278	631804000	273	631912000	378	635115000	232	636621000	229
628379000	191	628792000	425	629068000	203	630321000	409	630554000	259	630897000	408	631158000	309	631454000	374	631805000	273	631913000	379	635116000	232	636623000	69
628380000	191	628800000	540	629069000	203	630322000	408	630570000	396	630898000	408	631166000	147	631456000	278	631806000	273	631914000	376	635125000	232	636624000	229
628381000	191	628801000	540	629088000	202	630323000	409	630571000	396	630901000	396	631167000	147	631470000	378	631807000	273	631915000	378	635126000	232	636625000	229
628382000	191	628802000	539	629089000	202	630324000	409	630572000	396	630902000	396	631168000	314	631472000	378	631808000	273	631916000	379	635128000	232	642395000	232
628383000	191	628803000	543	629090000	202	630325000	411	630573000	396	630903000	396	631169000	310	631488000	378	631809000	273	631917000	379	635132000	232	642396000	232
628384000	191	628804000	545	629091000	202	630326000	412	630574000	396	630904000	396	631208000	367	631491000	374	631810000	274	631918000	379	635133000	232	657006000	559
628385000	191	628805000	543	629092000	202	630327000	148	630576000	396	630905000	396	631211000	350	631492000	376	631811000	274	631920000	282	635143000	232	657007000	559
628386000	191	628806000	499	629093000	202	630328000	409	630577000	396	630906000	396	631213000	147	631493000	374	631812000	274	631921000	282	635144000	232	685030000	59
628387000	191	628807000	499	629094000	202	630329000	408	630578000	396	630907000	396	631213700	350	631494000	374	631814000	274	631922000	282	635146000	232	685031000	59
628388000	191	628808000	499	629095000	202	630343000	411	630579000	274	630908000	396	631216000	310	631495000	376	631815000	274	631923000	282	635165000	232	685032000	59
628389000	191	628809000	499	629096000	202	630344000	385	630580000	276	630909000	396	631217000	152	631501000	333	631816000	274	631924000	282	635167000	232	685033000	59
628390000	191	628810000	499	629097000	203	630346000	146	630581000	276	630910000	396	631219000	309	631503000	332	631817000	379	631925000	377	635168000	232	685038000	59
628391000	191	628811000	499	629098000	203	630351000	146	630584000	276	630924000	350	631220000	309	631504000	332	631818000	379	631926000	377	635169000	232	685039000	59
628392000	191	628812000	499	629099000	203	630352000	146	630589000	273	630928000	282	631222000	258	631505000	332	631819000	379	631927000	282	635177000	232	685048000	67
628393000	191	628813000	499	629102000	202	630353000	146	630590000	273	630976000	192	631223000	152	631507000	332	631820000	272	631928000	282	635250000	231	685049000	67
628394000	191	628814000	499	629103000	202	630355000	81	630592000	396	630977000	192	631224000	309	631567000	332	631821000	272	631930000	282	635252000	231	685050000	67
628395000	191	628815000	499	629104000	202	630356000	146	630593000	396	630979000	192	631226000	311	631582000	289	631822000	272	631931000	282	635253000	231	685051000	67
628396000	191	628816000	544	629105000	202	630357000	146	630632000	202	630980000	192	631227000	311	631583000	313	631823000	272	631932000	377	635254000	231	685053000	58
628397000	191	628817000	544	629106000	202	630359000	411	630633000	202	630992000	278	631228000	311	631584000	311	631824000	272	631933000	412	635255000	231	685054000	58
628398000	191	628818000	545	629174800	130	630360000	332	630634000	202	631001000	324	631229000	311	631585000	311	631825000	272	631934000	412	635302000	231	685058000	59
628399000	191	628820000	512	629175300	130	630362000	146	630635000	202	631002000	324	631230000	311	631586000	311	631826000	272	631935000	411	635304000	231	685061000	67
628400000	191	628821000	540	630001000	394	630364000	146	630636000	202	631003000	324	631231000	311	631587000	311	631827000	273	631936000	411	636215000	229	685062000	67
628401000	188	628822000	488	630002000	394	630370000	146	630637000	202	631004000	324	631232000	313	631588000	311	631828000	273	631937000	412	636216000	229	685063000	67
628402000	187	628823000	506	630003000	394	630371000	146	630638000	202	631005000	324	631233000	314	631589000	311	631829000	273	631938000	336	636217000	229	685064000	67
628403000	189	628831000	293	630004000	394	630372000	81	630649000	69	631006000	324	631235000	322	631595000	283	631830000	273	631939000	367	63621900			

Art.nr.	Blz.	Art.nr.	Blz.	Art.nr.	Blz.	Art.nr.	Blz.	Art.nr.	Blz.	Art.nr.	Blz.
685089000	58	0901026351	513	0901059489	510	0903064846	539	0911053179	466	7876193994	510
685090000	59	0901026360	513	0901059500	510	0903064854	539	0911060167	466	7876194001	509
685091000	58	0901026378	516	0901059691	509	0909000416	462	0911062119	466	7876194010	509
690073000	569	0901026386	516	0901062145	511	0909000424	462	0911063549	466	7876194028	509
690074000	569	0901026408	506	0901063087	506	0909029171	462	0913005058	415	7876194060	509
690076000	570	0901026521	488	0901063095	506	0909029180	462	0913007123	415	7876194079	509
690077000	570	0901026530	488	0901063109	506	0909029210	462	0913010779	416	7876194117	510
690078000	570	0901026548	488	0901063427	512	0909029228	462	0913013565	416	7876194125	509
690080000	570	0901026572	488	0901063788	508	0909029244	462	0913013581	415	7876194133	509
690081000	570	0901026645	513	0901063796	508	0909029252	462	0913014626	415	7876615287	509
690083000	569	0901026653	513	0901063800	508	0909029260	462	0913014634	415	7876693610	510
690084000	569	0901026661	503	0901063818	508	0909029279	462	0913017617	415	7876693628	510
690085000	570	0901026777	516	0901063826	507	0909030528	463	0913031270	417	9109691680	510
690086000	569	0901026807	516	0901063834	507	0909030536	463	0913031288	416		
690101000	572	0901026815	503	0901063850	507	0909030544	463	0913031296	417		
690103000	571	0901026858	499	0901063869	507	0909030552	463	0913031300	417		
690104000	571	0901026866	499	0901063877	507	0909031249	463	0913059433	415		
690105000	572	0901026882	499	0901063885	507	0909040817	462	0913059441	415		
690106000	571	0901026904	499	0901064423	506	0909040825	462	0920016529	415		
690424000	569	0901031517	513	0903009250	544	0909040841	462	0920054030	466		
690425000	572	0901031550	503	0903014253	544	0909052939	462	0920054048	466		
0901004170	507	0901053715	496	0903016450	544	0909057175	462	1001672319	503		
0901008540	483	0901053723	496	0903018410	539	0909057183	462	1319706247	506		
0901013047	488	0901053731	496	0903019352	540	0909057191	462	4313062258	467		
0901025894	513	0901053740	496	0903019379	539	0909060257	462	6109079322	509		
0901025908	513	0901053758	496	0903028351	545	0909060265	462	7710672339	503		
0901025916	513	0901053766	496	0903028360	545	0909060273	462	7800009035	513		
0901025924	513	0901053774	496	0903028416	545	0909060281	462	7800009043	513		
0901025932	513	0901053782	496	0903028432	545	0909060303	463	7800009558	513		
0901025940	513	0901053790	496	0903028440	545	0909060320	463	7801009055	513		
0901025959	514	0901053804	496	0903028521	546	0909060338	463	7801009063	513		
0901025967	514	0901053812	496	0903050306	544	0909060346	463	7801009071	513		
0901025975	514	0901053820	496	0903050314	544	0909060354	463	7802009083	513		
0901025983	514	0901053839	496	0903052597	546	0910008749	455	7802009091	513		
0901025991	514	0901053847	496	0903053143	539	0910014030	454	7802009105	513		
0901026017	514	0901053855	496	0903058005	545	0910031260	416	7803009117	514		
0901026025	514	0901053863	496	0903060778	547	0910058010	416	7803009125	514		
0901026041	515	0901053871	496	0903061200	541	0910058967	454	7803009133	514		
0901026050	515	0901053880	496	0903061219	541	0910059955	416	7803009141	514		
0901026068	515	0901053898	496	0903061227	541	0910063707	453	7804009161	514		
0901026076	515	0901053901	496	0903061235	541	0910064312	453	7804010372	514		
0901026084	515	0901054568	512	0903061243	543	0910064347	453	7804065606	514		
0901026092	515	0901054584	508	0903061251	543	0910064363	453	7805009300	515		
0901026106	515	0901054908	511	0903061260	542	0910064371	455	7805033767	515		
0901026130	515	0901054916	511	0903061278	542	0910064401	453	7808009247	515		
0901026149	515	0901054924	511	0903061294	540	0910065165	457	7809009275	515		
0901026157	515	0901054932	511	0903061316	545	0910065173	457	7809009283	515		
0901026173	515	0901054940	511	0903061340	546	0911001071	467	7809009291	515		
0901026190	515	0901054959	511	0903061359	542	0911003783	466	7809035764	515		
0901026203	515	0901054967	511	0903061367	542	0911014220	466	7823672327	503		
0901026220	515	0901054975	512	0903061375	540	0911016362	466	7851194171	509		
0901026238	515	0901054983	516	0903061677	539	0911018691	455	7851194180	509		
0901026246	515	0901054991	516	0903061685	539	0911030713	466	7854112915	416		
0901026254	515	0901055769	503	0903063122	547	0911030721	466	7854115035	416		
0901026262	503	0901056048	511	0903063130	547	0911030730	466	7876193943	509		
0901026289	515	0901056056	511	0903063149	547	0911030748	466	7876193951	509		
0901026319	516	0901056161	511	0903063238	546	0911030845	466	7876193978	510		
0901026327	488	0901057303	511	0903064838	539	0911050390	466	7876193986	510		

Metabo – altijd bij u in de buurt.

Met 1.800 medewerkers, 25 eigen distributiebedrijven en 100 importeurs zijn wij wereldwijd aanwezig – en altijd daar waar u ons nodig hebt.

654424500/0616



Nederland

Metabo Nederland bv
Keulschevaart 8
3621 MX Breukelen
Tel. +31(0)346-259060

België

Metabo Belgium NV
Noordkustlaan 2 A
1702 Groot Bijgaarden
Tel. +32/2/4 67 32 10



www.metabo.com

metabo®
PROFESSIONAL POWER TOOL SOLUTIONS